



BOSCH



Regisztrálja
készülékét most a
MyBosch online felületen,
és szerezzen ingyenes
előnyöket:
bosch-home.com/welcome

Air Fryer Double Stack Drawer

Serie | 6

MAFD6...

[hu] Használati útmutató



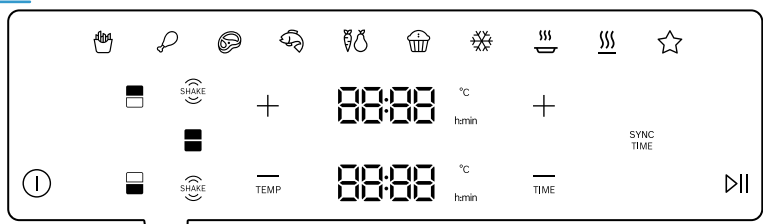

A

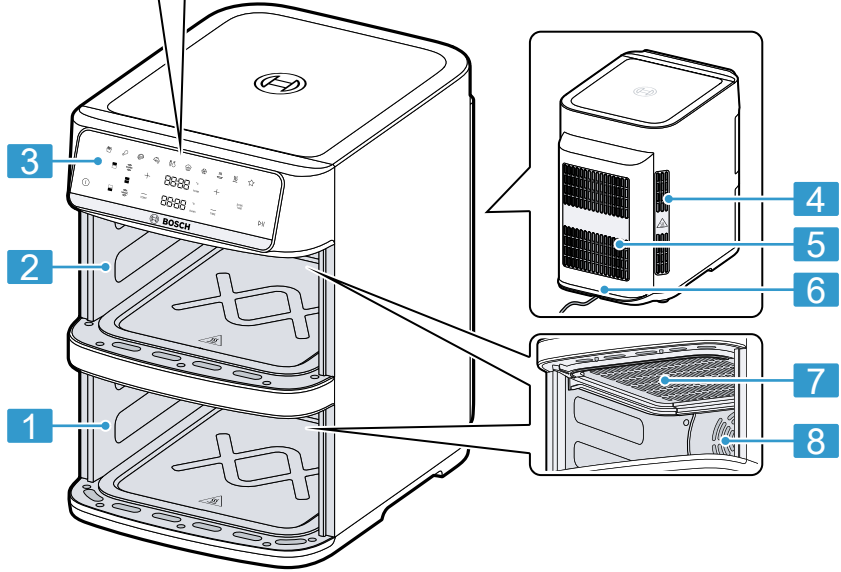

B

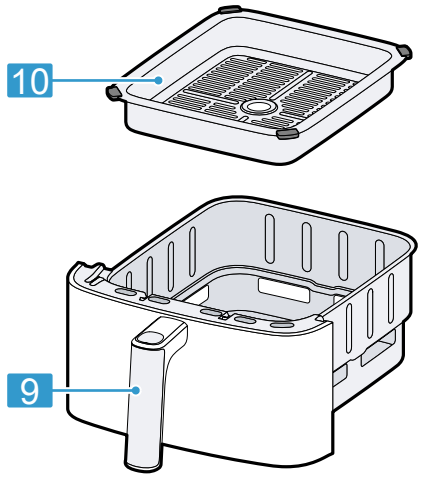

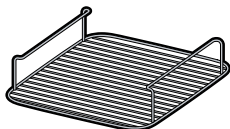
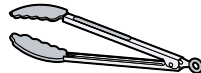
1		MAFD661B4, MAFD661B4G
2		MAFD661B7, MAFD661B7G

2

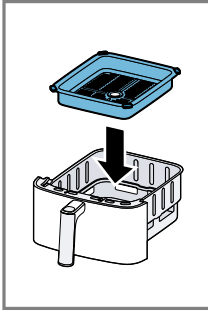

3

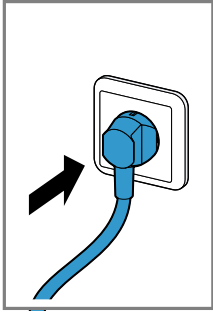
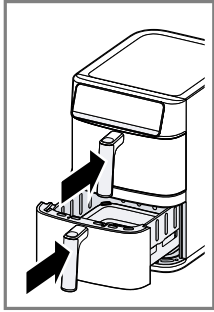

4

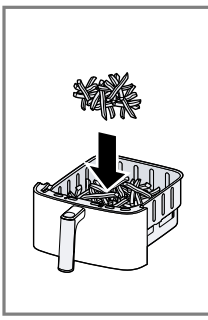
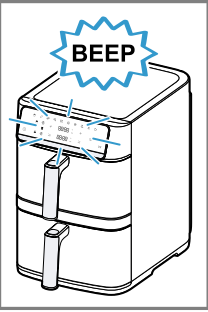

5

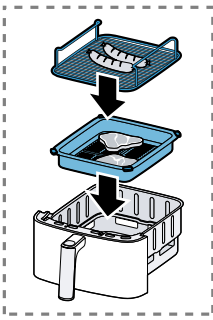
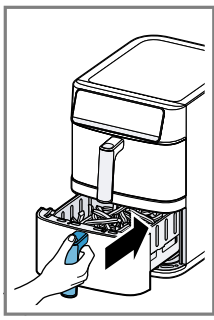

6

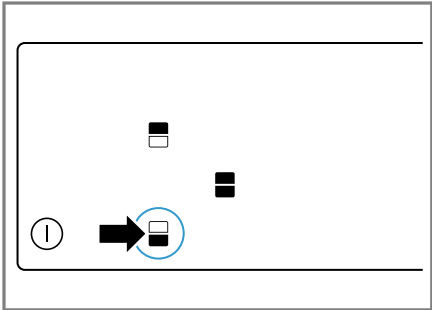
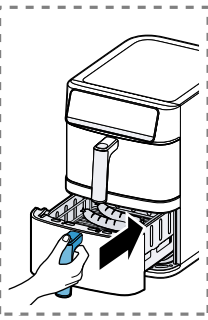

7

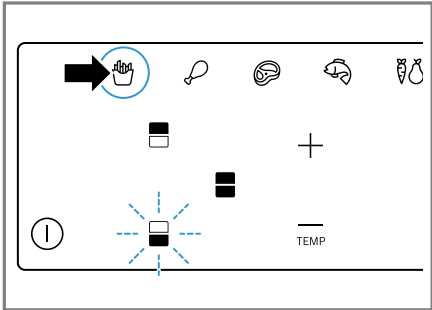

8

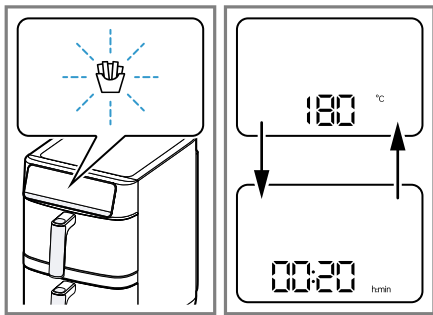

9

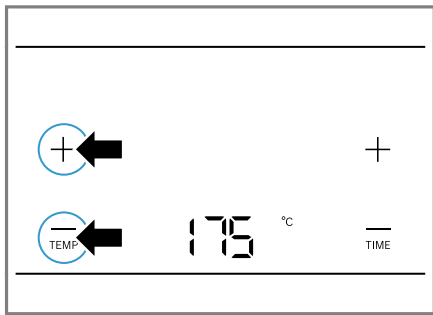

10

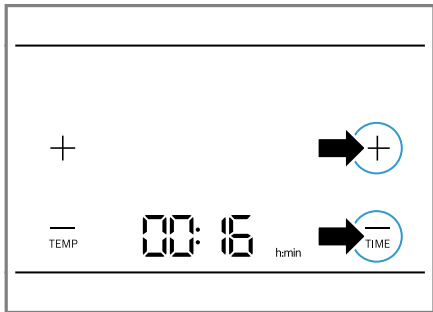

11

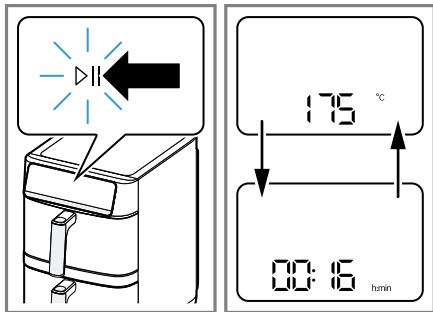

12

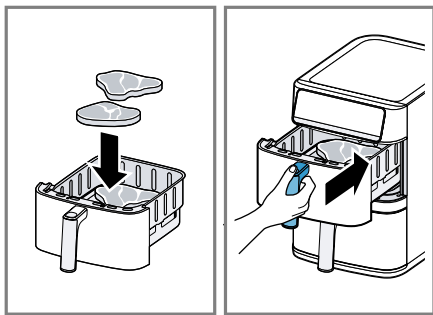

13

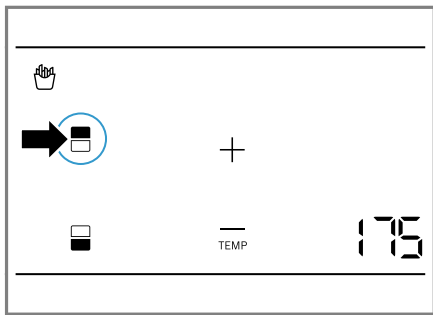

14

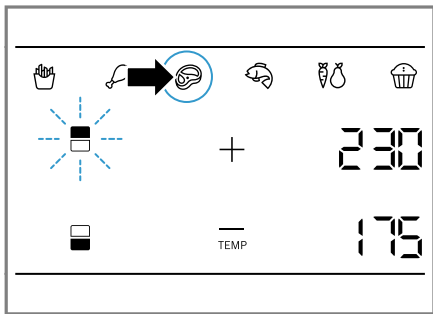

15

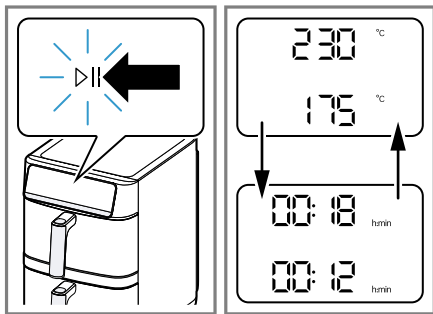

16

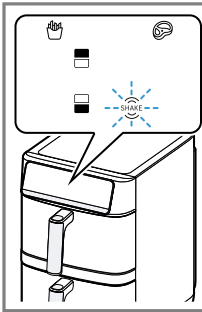

17

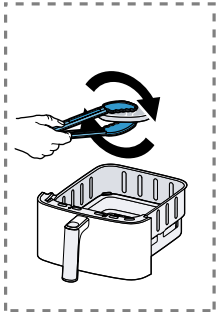
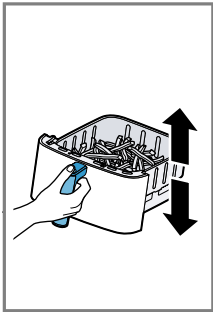
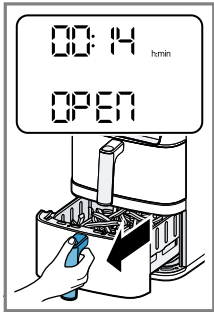

18

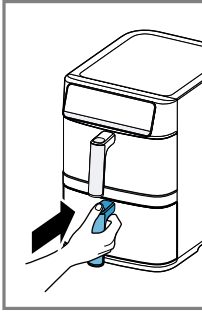

19

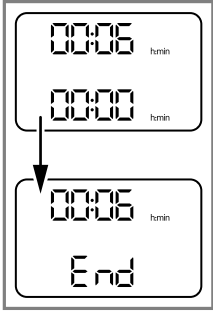
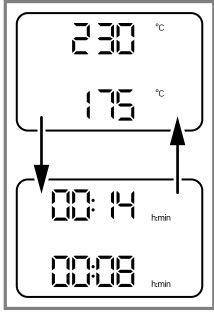

20

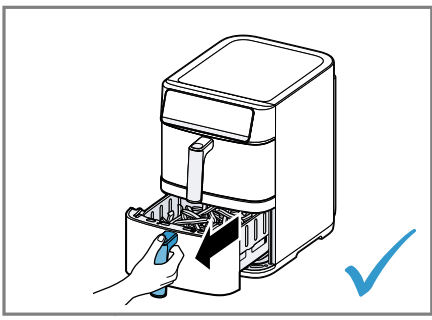
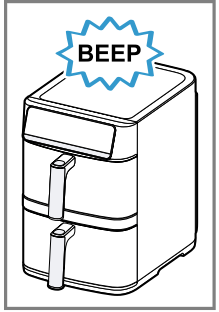

21

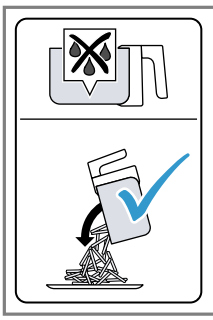



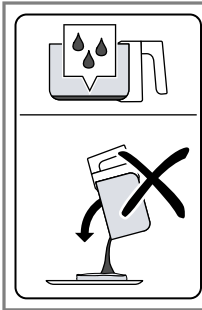
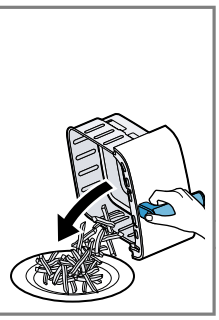



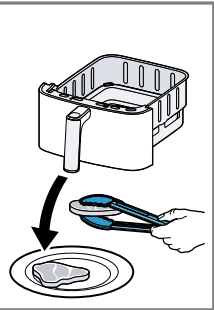



22



23

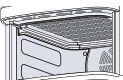
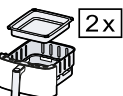

								
	✓	✓	✗	✗	✗	✗	✗	✗
	✓	✓	✗	✗	✗	✗	✓	✗
	✓	✓	✗	✗	✗	✓	✓	✓
	✓	✓	✗	✗	✗	✓	✓	✓
	✓	✓	✗	✗	✗	✓	✓	✓

Biztonság

- Gondosan olvassa el ezt az útmutatót.
- Őrizze meg az útmutatót és a termékinformációkat a későbbi használat céljára, vagy az újabb tulajdonos számára.

A készüléket csak a következőkre használja:

- eredeti alkatrészekkel és tartozékokkal.
- melegítésre, párolásra, sütésre és forró levegővel történő sütésre.
- működését felügyelve.
- a háztartásban általános feldolgozási mennyiségekhez és feldolgozási idő erejéig.
- a háztartásban és az otthoni környezet zárt helyiségeiben, szobahőmérsékleten.
- legfeljebb 2000 méter tengerszint feletti magasságig.

A készüléket, ha nem használják, ha nincs felügyelet alatt, a tisztítás előtt és meghibásodása esetén mindig le kell csatlakoztatni a hálózatról.

Ezt a készüléket 8 év feletti gyermekek és csökkent testi, érzékszervi vagy mentális képességekkel, illetve kevés tapasztalattal és/vagy ismerettel rendelkező személyek is használhatják felügyelet mellett, vagy ha megtanították nekik a készülék biztonságos használatát és megértették a lehetséges veszélyeket.

Gyermekek nem játszhatnak a készülékkel.

A tisztítást és a felhasználói karbantartást gyermekek nem, ill. csak 8 év felett, kizárólag felügyelet mellett végezhetik.

8 évnél fiatalabb gyerekeket ne engedjen a készülék és a csatlakozóvezeték közelébe.

- ▶ Soha ne használjon megsérült készüléket.
- ▶ Soha ne használjon olyan készüléket, amelynek a felülete repedt vagy törött.
- ▶ Miközben a készüléket leválasztja az elektromos hálózatról, soha ne a hálózati csatlakozóvezeték húzza. Mindig a hálózati csatlakozóvezeték dugóját húzza.
- ▶ Ha a készülék vagy a hálózati csatlakozóvezeték megsérült, azonnal húzza ki a hálózati csatlakozóvezeték csatlakozódugóját, vagy kapcsolja le a biztosítékszekrényben lévő biztosítékot.
- ▶ A készüléket csak az adattáblán megadottak szerint csatlakoztassa és üzemeltesse.
- ▶ A készüléket csak szabályszerűen felszerelt, földelt csatlakozóaljzaton át csatlakoztassa a váltakozó áramú hálózatra.
- ▶ A házi villamos hálózat védővezető-rendszere legyen szabályszerűen beszerelve.
- ▶ A készülék ellátásához soha ne használjon külső kapcsolóberendezést, pl. időkapcsolós órát vagy távvezérlést.
- ▶ A készüléket csak szakképzett személyek javíthatják.
- ▶ A készülék javításához csak eredeti pótalkatrészeket szabad használni.
- ▶ Ha a készülék hálózati csatlakozóvezetéke megsérül, akkor azt a veszélyek elkerülése érdekében csak a gyártó, a gyártó vevőszolgálat vagy egy hasonlóan képzett személy cserélheti ki.
- ▶ A készüléket és a hálózati csatlakozóvezetékét soha ne merítse vízbe, ne tisztítsa mosogatógépben.
- ▶ A készüléket csak zárt helyiségben használja.
- ▶ A készüléket ne tegye ki nagy hőnek és nedvességnek.
- ▶ A készülék tisztításához ne használjon magasnyomású vagy gőzsugaras tisztítógépet.
- ▶ A hálózati csatlakozóvezeték soha ne érintkezzen a készülék forró részeivel vagy hőforrásokkal.
- ▶ A hálózati csatlakozóvezeték soha ne érintkezzen hegyes és éles szélű tárgyakkal.
- ▶ A hálózati csatlakozóvezetékét soha ne törje meg, ne nyomja össze, ne változtassa meg.

- ▶ A készüléket soha ne állítsa rá forró felületre vagy annak közelébe.
- ▶ Soha ne helyezze a készüléket éghető anyagokra vagy azok közelébe, pl. függönyök vagy asztalterítők.
- ▶ Mindig tartson legalább 10 cm biztonsági távolságot a falaktól és más tárgyaktól, hogy elkerülje a felforrósodást.
- ▶ Soha ne takarja le a készüléket, és ne tegyen rá más tárgyakat.
- ▶ Ne tároljon, ne tartson tárgyakat a kosárban vagy a sütőrekeszben.
- ▶ A készülékre a használat során állandóan ügyelni kell!
- ▶ Soha ne tegyen olajat vagy zsírt a kosárba.
- ▶ Soha ne melegítsen a készülékben olyan élelmiszert, amely erős alkoholt vagy más gyúlékony összetevőt tartalmaz.
- ▶ Ügyeljen a megengedett maximális töltési mennyiségre. Soha ne töltsön be annyi élelmiszert, hogy az a kosár felső széléig érjen.
- ▶ Ne használjon rögzítetlen sütőpapírt vagy könnyű hozzávalókat, amelyeket a ventilátor beszívhat, például száraz fűszernövényeket.
- ▶ Ha sötét füst jön ki a készülékből, azonnal húzza ki a hálózati csatlakozódugót. A kosarat csak akkor vegye ki, ha már nem képződik füst.



- ▶ A készülék üzem közben felforrósodik. Soha ne érjen a forró felületekhez.
- ▶ Tisztítás vagy szállítás előtt hagyja lehűlni a készüléket.
- ▶ Soha ne nyúljon a forró sütőtérbe.
- ▶ Soha ne érjen hozzá csupasz kézzel a forró grillrácshoz. Használjon megfelelő segédeszközt, például edényfogó konyharuhát vagy fűzőeszközt.
- ▶ Legyen óvatos, amikor kiveszi a kosarat, mert forró levegő és forró gőz távozhat.
- ▶ Ne hajoljon a készülék fölé.
- ▶ Mindig tartsa távol kezét és arcát a szellőzőnyílásoktól.
- ▶ A sérülések elkerülése érdekében a készüléket kizárólag rendeltetésszerűen használja.
- ▶ Tartsa be a tisztítási előírásokat.
- ▶ Az élelmiszerekkel érintkező felületeket minden használat előtt tisztítsa meg.
- ▶ Az akrilamid képződésének megelőzése érdekében az élelmiszert ne süsse túl sötétre, és a megégett részeket távolítsa el.
- ▶ Friss burgonyát soha ne melegítsen 180 °C fölé.

Dologi károk elkerülése

- ▶ Ne használjon éles, hegyes vagy fémes fűzőeszközöket. Csak fa és hőálló műanyag fűzőeszközöket használjon.
- ▶ Miután kiszedte az ételleket, ne hagyja a konyhai fogót a forró sütőkosárban, vagy ne tegye más forró felületre.
- ▶ Soha ne helyezze a forró kosarat hőre érzékeny felületre. Használjon hőálló felületet, például edényalátétet.
- ▶ Soha ne hagyja a kosarat félig nyitva a készülékben, hogy így elkerülje az erős hő hatására bekövetkező károsodást vagy a kosár kiesését. Mindig teljesen vegye ki vagy teljesen tolja be a sütőkosarat a készülékbe.
- ▶ Soha ne töltsön vizet vagy más folyadékot a kosárba.
- ▶ A grillrácst soha ne használja a mikrohullámú sütőben.

Ismerkedés

Áttekintés

Kicsomagolás után ellenőrizze az összes alkatrészt szállítási károk tekintetében, valamint a szállítmány teljességét.

→ *Ábra 1*

A	Alapgép
B	Sütőkosár, 2 darab
1	Alsó sütőtér
2	Felső sütőtér
3	Kezelőfelület
4	Légkivezető nyílás
5	Légbeömlő nyílás
6	Hálózati csatlakozóvezeték
7	Fűtőelem fedele

8	Ventilátor
9	fogantyú
10	Rostély

Modelltől függő tartozékok

Modelltől függően a szállítási terjedelem további tartozékokat tartalmaz.

→ **Ábra 2**







1	Grillrács, 2 darab
2	Konyhai fogó

Kezelőfelület

Itt találja a kezelőfelület áttekintését.

Megjegyzés: A gombokat ujjával, konyhai kesztyű nélkül működtesse. Ne nyomja meg a gombokat tárggyal, például fakanállal.

Kijelzőelemek és funkciógombok

	Be/ki A készülék be- és kikapcsolása
	Indítás/Szünet Ételkészítés indítása vagy megszakítása
	Felső kosár kiválasztása
	Alsó kosár kiválasztása
	→ "MATCH funkció", Oldal 11
	→ "SYNC funkció", Oldal 11
	→ "SHAKE kijelző", Oldal 9





TEMP	Hőmérséklet-beállítás A hőmérsékletet növelje a +, és csökkentse a – érintőgombbal. Beállítási tartományok (programtól függően):
	<ul style="list-style-type: none"> ■ 205-230 °C 1-30 percig ■ 85-200 °C 1-60 percig ■ 40-80 °C 1 perc - 8 óráig

TIME	Időbeállítás Az elkészítési időt növelje a +, és csökkentse a – érintőgombbal. Beállítási tartományok (programtól függően):
	<ul style="list-style-type: none"> ■ 1-30 perc 205-230 °C-on ■ 1-60 perc 85-200 °C-on ■ 1 perc - 8 óra 40-80 °C-on

Kijelző

A készülék két külön kijelzővel rendelkezik a felső és alsó kosárhoz.

Kijelzés	Leírás
	Ha a h:min világít, a kijelzőn megjelenik az idő órában és percben. A kijelzőn villog a kettőspont, amíg az ételkészítés folyik.

Kijelzés	Leírás
	Ha a °C világít, a kijelzőn megjelenik a hőmérséklet.
	Az ételkészítés befejeződött.
	A sütőkosár ki van véve.
	Csak aktív SYNC funkció esetén. A rövidebb elkészítési idővel rendelkező sütőkosár az automatikus elkészítés megkezdésére vár.

Programgombok

Szimbólum	Program
	Hasábburgonya
	Szárnyasok
	Pirítás
	Hal
	Zöldségek
	Aprósütemény
	Felolvasztás
	Felmelegítés
	Melegen tartás
	→ "Személyre szabott MyFry program", Oldal 11

SHAKE kijelző

 **SHAKE** villog bizonyos programoknál egy meghatározott idő után, és egy hangjelzés hallható.

Ha a felső vagy az alsó sütőkosár **SHAKE** kijelzője villog, rázza meg vagy fordítsa meg az ételt a megfelelő sütőkosárban. Így biztosítható, hogy az összes étel a sütőkosárban egyenletesen elkészüljön.

→ **"Étel rázása és forgatása", Oldal 10**

Megjegyzések

- Ha az élelmiszereknek magas a nedvesség- vagy a zsírtartalma, a folyadék a sütőkosár aljára csöpög. Ha nem szeretné, hogy a folyadék kifolyjon a sütőkosár nyílásaiból, az élelmiszert főzőeszközzel fordítsa meg vagy vegye ki, és ne döntse meg a kosarat.
- Ha nem veszi ki és helyezi vissza a sütőkosarat, a kijelző a süntési folyamat végéig villog, és egy hangjelzés hallható kb. 60 másodpercenként. A **Hasábburgonya** program használata esetén a kijelző kb. 5 perc elteltével kialszik.

Az első használat előtt

A készülék tisztítása az első használat előtt

1. Távolítsa el a csomagolóanyagot.
2. Távolítsa el a matricákat és a fóliákat.

- Melegítse fel a készüléket élelmiszer nélkül egy jól szellőző helyiségben a legmagasabb hőmérsékleten 30 percig, majd hagyja lehűlni.
- Az első használat előtt tisztítsa meg az összes olyan alkatrészt, amely élelmiszerekkel érintkezik.

Megjegyzés: Az első használat során normális, ha enyhe füst vagy szag keletkezik.

Kezelés

A készülék előkészítése

- A készüléket egy stabil, vízszintes, sima és hőálló munkafelületre állítsa. Mindig tartson legalább 10 cm biztonsági távolságot a falaktól és más tárgytól.
- A rácsokat az ábra szerint helyezze a sütőkosarakba, és nyomja le azokat. Tolja be teljesen a sütőkosarakat a készülékbe.
→ **Ábra 3**
Soha ne használja a sütőkosarat rács nélkül.
- Dugja be a hálózati csatlakozódugót.
→ **Ábra 4**
- Egy hangjelzés hallható, és a kezelőfelület rövid időre felvillan.
- ⓪ **Be/ki** és a szimbólumok a kosárkiválasztáshoz világítanak.

Megjegyzés: Ha kb. 10 percen belül nem történik beviteli művelet, a készülék kikapcsol, és a ⓪ **Be/ki** gomb halványan világít. A kosárválasztás újbóli megjelenítéséhez nyomja meg a ⓪ **Be/ki** gombot.

Ételkészítés megkezdése egy kosárral

- Helyezze az ételt a sütőkosárba, és tolja be teljesen a kosarat a készülékbe.
→ **Ábra 5**
Soha ne töltsön be annyi élelmiszert, hogy az a kosár felső széléig érjen.
- Ha grillrácson vagy két szinten szeretne ételt készíteni, a következőképpen járjon el:
 - ▶ Helyezze a rácsot a sütőkosárba.
 - ▶ Ha szükséges, tegye az ételt a grillrácra.
 - ▶ Helyezze a grillrácot a sütőkosárba.
 - ▶ Tegye az ételt a grillrácra.
 → **Ábra 6**
Ha mindkét szinten készít étel, ne tegye túl sűrűn az ételt a felső szinten, mivel ez akadályozza a levegő áramlását az alsó szintre. Helyezze a vékonyabb vagy alacsonyabb sütési hőmérsékletet igénylő ételeket az alsó szintre.
- Válassza ki a sütőkosarat a kezelőfelületen, pl. az alsó sütőkosarat. ■
→ **Ábra 7**
- Az alsó sütőkosár szimbóluma villog, és a programszimbólumok világítanak.
- A program nélküli ételkészítés elindításához hagyja ki a programválasztást, és állítsa be közvetlenül a kívánt értékeket.

- Adott program használatához nyomja meg a kívánt szimbólumot a kezelőfelületen, pl.

☞ **Hasáburgonya.**

→ **Ábra 8**

- A kiválasztott program szimbóluma villog, és a kijelző felváltva mutatja a programhoz előre beállított hőmérsékletet és elkészítési időt.

→ **Ábra 9**

- Az előre beállított hőmérséklet módosításához állítsa be a **TEMP** — vagy a + érintőgombbal a kívánt értéket.

→ **Ábra 10**

- Az előre beállított elkészítési idő módosításához állítsa be a **TIME** — vagy a + érintőgombbal a kívánt értéket.

→ **Ábra 11**

- Az ételkészítést indítsa a ▶ **Indítás/Szünet** érintőgombbal.

→ **Ábra 12**

- A kiválasztott sütőkosár kijelzőjén felváltva jelenik meg a beállított hőmérséklet és a hátralévő főzési idő.

Ételkészítés indítása a második sütőkosárral

A folyamatban lévő ételkészítéstől függetlenül bármikor elindíthat egy másik ételkészítést a második kosárban.

- Helyezze az ételt a második sütőkosárba, és tolja be teljesen a kosarat a készülékbe.
→ **Ábra 13**
 - Válassza ki a második sütőkosarat a kezelőfelületen, pl. a felső kosarat. ■
→ **Ábra 14**
 - A felső sütőkosár szimbóluma villog, és a programszimbólumok világítanak.
 - Válasszon egy programot a második kosárhoz, pl. a ☞ **Pirítás**, és szükség esetén módosítsa az értékeket.
→ **Ábra 15**
A második kosárhoz ugyanazt a programot választhatja, mint az első sütőkosárhoz, pl., hogy időeltolással egy további adagot készítsen el.
 - Az ételkészítést a második sütőkosárban a ▶ **Indítás/Szünet** gombbal indíthatja el.
→ **Ábra 16**
 - A kijelzők felváltva mutatják a beállított hőmérsékletet és a hátralévő elkészítési időt mindkét kosár esetében.
- ### Étel rázása és forgatása
- Amikor a ☞ **SHAKE** funkció a felső vagy alsó sütőkosárnál villog, vegye ki a megfelelő sütőkosarat a készülékből.
→ **Ábra 17**
 - Az ételkészítés szünetel és a sütőkosár kijelzőjén **OPEN** jelenik meg, amíg a sütőkosár ki van véve.
 - Rázza meg az ételt a kosárban. A nagy vagy kényes ételeket fa vagy hőálló műanyag főzőeszközzel fordítsa meg.
→ **Ábra 18**

3. Tolja be teljesen a sütőkosarat a készülékbe.

→ **Ábra 19**

- ✓ Az elkészítés automatikusan folytatódik, és a kijelzőn felváltva jelenik meg a beállított hőmérséklet és a hátralévő idő.

Az elkészült étel kivétele

1. Amikor az ételkészítés a felső vagy az alsó sütőkosárban befejeződött, villog a kosár kijelzőjén az a **End** jelzés, és egy hangjelzés hallatszík.

→ **Ábra 20**

2. Vegye ki a sütőkosarat az elkészült étellel együtt.

→ **Ábra 21**

3. Azokat az ételeket, amelyeknél nem keletkezett felesleges zsír, öntse ki a sütőkosárból vagy vegye ki egy főzőeszköz segítségével, pl. a hasábburgonyát.

→ **Ábra 22**

4. Azokat az ételeket, amelyeknél felesleges zsír vagy folyadék keletkezett, vegye ki a sütőkosárból főzőeszköz segítségével, pl. márványos hús vagy magas nedvességtartalmú zöldségek. Ha nem szeretné, hogy a folyadék kifolyjon a sütőkosár nyílásaiból, ne döntse meg a kosarat.

→ **Ábra 23**

A sütőkosárban lévő forró zsírt vagy folyadékot hagyja először kihűlni, majd óvatosan öntse ki.

MATCH funkció

Használja a **MATCH** funkciót, hogy mindkét sütőkosarat ugyanazokkal a beállításokkal használhassa, pl. ugyanazon étel nagyobb mennyiségének elkészítéséhez.

A MATCH funkció használata

1. Helyezze az ételeket mindkét sütőkosárba, és tolja be teljesen a kosarakat a bekapcsolt készülékbe.
2. A **MATCH** funkció **■** bekapcsolása.
3. Válasszon egy programot, szükség esetén állítsa be az értékeket, és indítsa el az ételkészítést a **▶▶ Indítás/Szünet** gombbal.
- ✓ Mindkét kijelző felváltva mutatja a hőmérséklet és a hátralévő elkészítési idő azonos értékeit.
- ✓ Amikor az ételkészítés befejeződött, mindkét kijelzőn az **End** gomb villog, és egy hangjelzés hallatszík.

Megjegyzések

- Ha a **MATCH** funkció **■** aktiválva van, miután egy sütőkosárhoz már ki van választva és be van állítva egy program, akkor a beállítások átkerülnek a második sütőkosárra is.
- Ha a főzés során egyetlen kosár hőmérsékletét vagy főzési idejét módosítja, akkor a **MATCH** funkció leáll. A további ételkészítés mindegyik kosár esetében egyedileg zajlik.

SYNC funkció

Használja a **SYNC** funkciót a két kosár főzési idejének összehangolásához. Különböző ételek egyszerre készülnek el.

A SYNC funkció használata

1. Helyezze az ételeket mindkét sütőkosárba, és tolja be teljesen a kosarakat a bekapcsolt készülékbe.
2. Válassza ki az első sütőkosarat a kezelőfelületen, pl. az alsó kosarat **■**.
3. Válasszon egy programot az első sütőkosárhoz, és ha szükséges módosítsa az értékeket.
4. Válassza ki a második sütőkosarat a kezelőfelületen, pl. a felső kosarat **■**.
5. Válasszon egy programot a második sütőkosárhoz, és ha szükséges módosítsa az értékeket.
6. Aktiválja a **SYNC** funkció **SYNC** szimbólumát, és indítsa el az ételkészítést a **▶▶ Indítás/Szünet** gombbal.
- ✓ A hosszabb főzési idővel rendelkező sütőkosár kijelzője felváltva jelzi a hőmérséklet és a hátralévő elkészítési idő.
- ✓ A rövidebb főzési idővel rendelkező sütőkosár kijelzője felváltva jelzi a hőmérsékletet és a **Hold** funkciót. Az ételkészítés még szüneteltetve van.
- ✓ Ha mindkét kosárnál ugyanaz a fennmaradó idő, akkor a szüneteltetett kosárban kezdődik el a főzés.
- ✓ Amikor az ételkészítés befejeződött, mindkét kijelzőn az **End** gomb villog, és egy hangjelzés hallatszík.

Megjegyzés: Ha aktivált **SYNC** funkció esetén mindkét sütőkosár esetében ugyanaz a fennmaradó ételkészítési idő jelenik meg, majd az egyik kosár esetében a főzési idő megváltozik, a **SYNC** funkció leáll.

Személyre szabott MyFry program

Használja a **MyFry** programot személyes beállításai mentéséhez és előhívásához. Az beállításokat külön is elmentheti az alsó kosárhoz **■**, a felső kosárhoz **■** és a **MATCH** **■** funkcióhoz.

MyFry beállítása

Megjegyzés: Amikor a **MyFry** programot először állítja be, nincsenek előre beállított értékek. Amikor a **MyFry** programot testre szabja, a legutoljára elmentett értékek jelennek meg.

1. Válassza ki a **MATCH** **■** funkciót vagy egy sütőkosarat a kezelőfelületen, pl. az alsó kosarat **■**.
- ✓ Az alsó sütőkosár szimbóluma villog, és a programszimbólumok világítanak.
2. Nyomja meg a **☆ MyFry** gombot.
3. A **TEMP** — vagy a + gombbal állítsa be a kívánt hőmérsékletet és a **TIME** — vagy a + gombbal a kívánt főzési időt.
4. Az értékek mentéséhez, tartsa lenyomva a **☆ MyFry** gombot legalább 2 másodpercig, amíg hangjelzés nem hallatszík.

MyFry használata

1. Válassza ki a felső sütőkosarat **■**, az alsó sütőkosarat **■** vagy a **MATCH** **■** funkciót.
- ✓ A kiválasztott szimbólum villog, és a programszimbólumok világítanak.

2. Nyomja meg a ☆ **MyFry** gombot.

✓ A kijelző felváltva mutatja a hőmérséklet és főzési idő elmentett értékeit.

3. Az ételkészítést indítsa a ▷|| **Indítás/Szünet** érintőgombbal.

Kiegészítő funkciók

Itt találja a kiegészítő funkciók áttekintését.



Funkció	Kivétel
Értékek gyorsabb módosítása	Tartsa lenyomva a — vagy a + gombot.
Ételkészítés az összes sütőkosárban megszakítva	Nyomja meg a Ⓛ Be/ki gombot.
Ételkészítés egy sütőkosárban megszakítva	Tartsa lenyomva a 🗑️ vagy a 🗑️ gombot, amíg a megfelelő kijelző már nem jelenít meg értékeket.
Sütőkosár-választás megszakítása	Tartsa lenyomva a villogó kosárszimbólumot addig, amíg a hozzátartozó kijelző már nem jelenik meg érték.
Hőmérséklet és főzési idő módosítása ételkészítés közben	Ha csak egy kosár aktív, az értékek közvetlenül módosíthatók a — vagy a + szimbólummal. Ha mindkét sütőkosár aktív, először nyomja meg a kívánt kosár szimbólumát, majd állítsa be az értékeket.
Ételkészítés szüneteltetése	Ha csak egy sütőkosár aktív, vagy ha mindkét sütőkosár ételkészítését szüneteltetni szeretné, nyomja meg a ▷ Indítás/Szünet gombot. Ha csak egyik sütőkosár ételkészítését szeretné szüneteltetni, nyomja meg először a kívánt sütőkosár szimbólumát, majd a ▷ Indítás/Szünet gombot. A szüneteltetett ételkészítés folytatásához, nyomja meg újra a ▷ Indítás/Szünet gombot.
A SYNC funkció kikapcsolása	Nyomja meg a ^{SYNC TIME} SYNC gombot. A szüneteltetett sütőkosár ételkészítése elindul, és az ételkészítés minden kosár esetében külön-külön zajlik.

Alkalmazási példák

Készüléke 9 különböző, előre beállított programot kínál. Válassza ki az ételnek megfelelő programot.

Megjegyzés: A megadott értékek javaslatok. Mivel az ételek eredete, mérete, formája, állapota és márkája különbözik, az optimális beállítás az Ön ételéhez eltérhet a megadott értékektől.

Élelmiszer	Alapbeállítás	Megjegyzések
Fagyasztott hasábburgonya, 10 x 10 mm, 500 g	🍷 Hasábburgonya 180 °C 20 perc	Amikor a SHAKE világít, rázza meg vagy fordítsa meg az ételt
Csirke felsőcomb, 6 darabonként 125 g	🦃 Szárnyasok 200 °C 23 perc	Amikor a SHAKE világít, rázza meg vagy fordítsa meg az ételt
Marhasült, 2 darab, kb. 3 cm vastag	🍖 Piritás 230 °C 16 perc	Amikor a SHAKE világít, rázza meg vagy fordítsa meg az ételt
Lazacfilé, 2 darabonként 150 g	🐟 Hal 160 °C 11 perc	
Grillezett zöldség, 500 g	🌿 Zöldségek 180 °C 16 perc	Vágja a zöldségeket nagyobb darabokra, és keverje össze max. 1 evőkanál olajjal Amikor a SHAKE világít, rázza meg vagy fordítsa meg az ételt
Kis sütemények vagy muffinok, 9 darab	🍪 Aprósütemény 140 °C 15 perc	
Fagyasztott élelmiszerek kiolvasztása	🌸 Felolvasztás 40 °C	

Élelmiszer	Alapbeállítás	Megjegyzések
	40 perc	
Az elkészült étel felmelegítése	 Felmelegítés 150 °C 5 perc	Ahhoz, hogy az étel ropogós legyen, 150 °C feletti hőmérsékletet állítson be.
Főtt ételek melegen tartása	 Melegen tartás 80 °C 30 perc	

Tipppek

- Ha az étel mérete eltér a táblázatban megadott adatoktól, rövidítse le vagy hosszabbítsa meg az elkészítési időt.
- Ha az étel nem készült el a kiválasztott főzési idő alatt, hosszabbítsa meg az elkészítés idejét vagy növelje a hőmérsékletet.
- Az egyenletes sülés érdekében rázza meg vagy fordítsa meg az ételt, ha a **SHAKE** villog.
- Ha az ételek nem lesznek elég ropogósak, akkor elkészítés előtt kenje be egy kevés olajjal, pl. egy ecsettel vagy olajszerűvel. A felesleges olajat csöpögtesse le vagy törölje le.

A tisztítás áttekintése

Használat után azonnal tisztítsa meg az összes alkatrészt, hogy az ételmaradványok ne száradjanak rájuk.

- Ne használjon alkoholt vagy denaturált szeszt tartalmazó tisztítószeret.
- Ne használjon éles, hegyes vagy fémből készült tárgyat.
- Ne használjon dörzsölő kendőt vagy súrolószeret.

Zavarok elhárítása

Hiba	Ok és hibaelhárítás
A készülék nem működik.	A készülék nem kap áramot. ▶ Ellenőrizze, hogy a készülék kap-e áramot.
Az ételkészítés nem indul el vagy nem folytatódik, valamint a Indítás/Szünet nem jelenik meg a kezelőfelületen.	A sütőkosár nincs megfelelően behelyezve a készülékbe. ▶ Tolja be teljesen a sütőkosarat a készülékbe. A sütőkosár nem állhat ki a házból.
A sütőkosarat nem lehet teljesen betolni a készülékbe.	Élelmiszerek vagy tárgyak a sütőtérben. ▶ Távolítsa el az élelmiszert vagy a tárgyakat a sütőtérből. Étélkészítés közben az étel vagy a tárgyak felforrósodnak a sütőtérben. Használjon hőálló főzőeszközt, és körültekintően járjon el.
A kijelzőn megjelenik egy hibakód, pl. Ex .	Az elektronika hibát észlelt. 1. Húzza ki a hálózati dugaszt. 2. Dugja be újra a hálózati csatlakozódugót. 3. Ha az üzemzavar továbbra is fennáll, hívja a vevőszolgálatot. → <i>"Vevőszolgálat", Oldal 14</i>
Fehér füst szivárog a készülékből.	A sütőkosárba vagy a sütőtérbe lecsöpögött zsír és zsírmaradék melegítéskor fehér füstöt képeznek. ▶ Minden használat után alaposan tisztítsa meg a sütőkosarat, rácsot és sütőtérrel, hogy eltávolítsa a zsírmaradékot. Megjegyzés: A zsírmaradék miatt keletkező fehér füst nem befolyásolja a sütési eredményt vagy a készülék állapotát.

- ▶ A kezelőmezőt és a kijelzőt kizárólag mikroszálas törülközővel tisztítsa.

Tisztítsa meg az egyes alkatrészeket a táblázatban leírtaknak megfelelően.

→ *Ábra 24*

A gép és az alkatrészek tisztítása

- Tisztítsa meg az alapgépet nedves ruhával, majd törölje szárazra.
- Szükség esetén a sütőtérrel tisztítsa meg meleg vízzel és egy puha kendővel vagy szivaccsal.
- A fűtőelem burkolatán lévő ételmaradékot egy puha kefével távolítsa el.
- Távolítsa el a felesleges zsírt és olajat a sütőkosárból.
- Makacs zsírfoltok esetén előzetesen öntsön kevés meleg vizet és pár csepp mosogatószeret a sütőkosárba, és hagyja hatni.
- A sütőkosarakat és a rácsokat mosogatószeres vízzel és puha ruhával vagy szivaccsal tisztítsa meg, vagy helyezze mosogatógépbe.

Hiba

A magas víztartalmú ételek főzése után víz gyűlik össze a sütőtérben.

Ok és hibaelhárítás

Fizikai folyamatok miatt kondenzvíz keletkezik.

► Miután a készülék megfelelően lehűlt, törölje szárazra egy törölkendővel.

Megjegyzés: A kondenzvíz képződése ártalmatlan és normális jelenség.

A régi készülék ártalmatlanítása

► Környezetkímélő módon ártalmatlanítsa a készüléket.

Az aktuális ártalmatlanítási lehetőségekről a szakkereskedőnél, ill. a települési közigazgatásnál vagy önkormányzatnál tájékozódhat.



Ez a készülék az elhasznált villamossági és elektronikai készülékekről szóló 2012/19/EU irányelvnek megfelelő jelölést kapott.

Ez az irányelv a már nem használt készülékek visszavételének és hasznosításának EU-szerte érvényes kereteit határozza meg.

Vevőszolgálat

A(z) (EU) 2023/826 rendelet szerinti információkat online a www.bosch-home.com címen, készüléke termékoldalán és szervizoldalán a használati útmutatók és kiegészítő dokumentumok között találja.



Köszönjük, hogy Bosch háztartási készüléket vásárolt!

Regisztrálja most készülékét a MyBosch online felületen, és élvezze az alábbi előnyöket:

- Szakértői javaslatok és tippek a készülékéhez
- Opciók garanciahosszabbításához
- Kedvezmények tartozékokra és pótalkatrészekre
- Digitális használati utasítás és az összes készülékadat kéznél van
- Könnyű hozzáférés a Bosch háztartási készülékek vevőszolgálatához

Ingyenes és egyszerű regisztráció - mobiltelefonon is:

www.bosch-home.com/welcome



Segítségre van szüksége? Itt megtalálja.

Szakértői tanácsadás a(z) Bosch háztartási készülékeivel kapcsolatban, támogatás problémák esetén vagy a(z) Bosch-szakértők által végzett javítás.

Tudjon meg mindent a sokféle lehetőségről, hogy a(z) Bosch Önt hogyan tudja támogatni:

www.bosch-home.com/service

Az összes ország elérhetősége a mellékelt szolgáltatásjegyzékben található.

BSH Hausgeräte GmbH

Carl-Wery-Straße 34

81739 München, GERMANY

www.bosch-home.com

A Bosch Company



8001384224 (060602)

hu