



PNEO



Robert Bosch Power Tools GmbH
70538 Stuttgart
GERMANY

www.bosch-pt.com

1 609 92A E4A (2026.02) T / 195



1 609 92A E4A

- | | | |
|--|--|---------------------------------------|
| de Originalbetriebsanleitung | ru Оригинальное руководство по эксплуатации | lv Instrukcijas oriģinālvalodā |
| en Original instructions | uk Оригінальна інструкція з експлуатації | lt Originali instrukcija |
| fr Notice originale | kk Пайдалану нұсқаулығының түпнұсқасы | zh 正本使用说明书 |
| es Manual original | ro Instrucțiuni originale | ar دليل التشغيل الأصلي |
| pt Manual original | bg Оригинална инструкция | |
| it Istruzioni originali | mk Оригиналное упатство за работа | |
| nl Oorspronkelijke gebruiksaanwijzing | sq Manuali origjinal i përdorimit | |
| da Original brugsanvisning | sr Originalno uputstvo za rad | |
| sv Bruksanvisning i original | sl Izvirna navodila | |
| no Original driftsinstruks | hr Originalne upute za rad | |
| fi Alkuperäiset ohjeet | et Algupärane kasutusjuhend | |
| el Πρωτότυπο οδηγιών χρήσης | | |
| tr Orijinal işletme talimatı | | |
| pl Instrukcja oryginalna | | |
| cs Původní návod k používání | | |
| sk Pôvodný návod na použitie | | |
| hu Eredeti használati utasítás | | |



Deutsch	Seite	5
English	Page	11
Français	Page	16
Español	Página	22
Português	Página	28
Italiano	Página	34
Nederlands	Página	40
Dansk	Side	46
Svensk	Sidan	51
Norsk	Side	56
Suomi	Sivu	61
Ελληνικά	Σελίδα	67
Türkçe	Sayfa	73
Polski	Strona	79
Čeština	Stránka	85
Slovenčina	Stránka	91
Magyar	Oldal	96
Русский	Страница	102
Українська	Сторінка	110
Қазақ	Бет	117
Română	Pagina	124
Български	Страница	130
Македонски	Страница	136
Shqip	Faqe	142
Srpski	Strana	148
Slovenščina	Stran	153
Hrvatski	Stranica	159
Eesti	Lehekülg	164
Latviešu	Lappuse	169
Lietuvių k.	Puslapis	175
中文	页	180
عربي	الصفحة	186



<https://eu-doc.bosch.com/>



<https://gb-doc.bosch.com/>

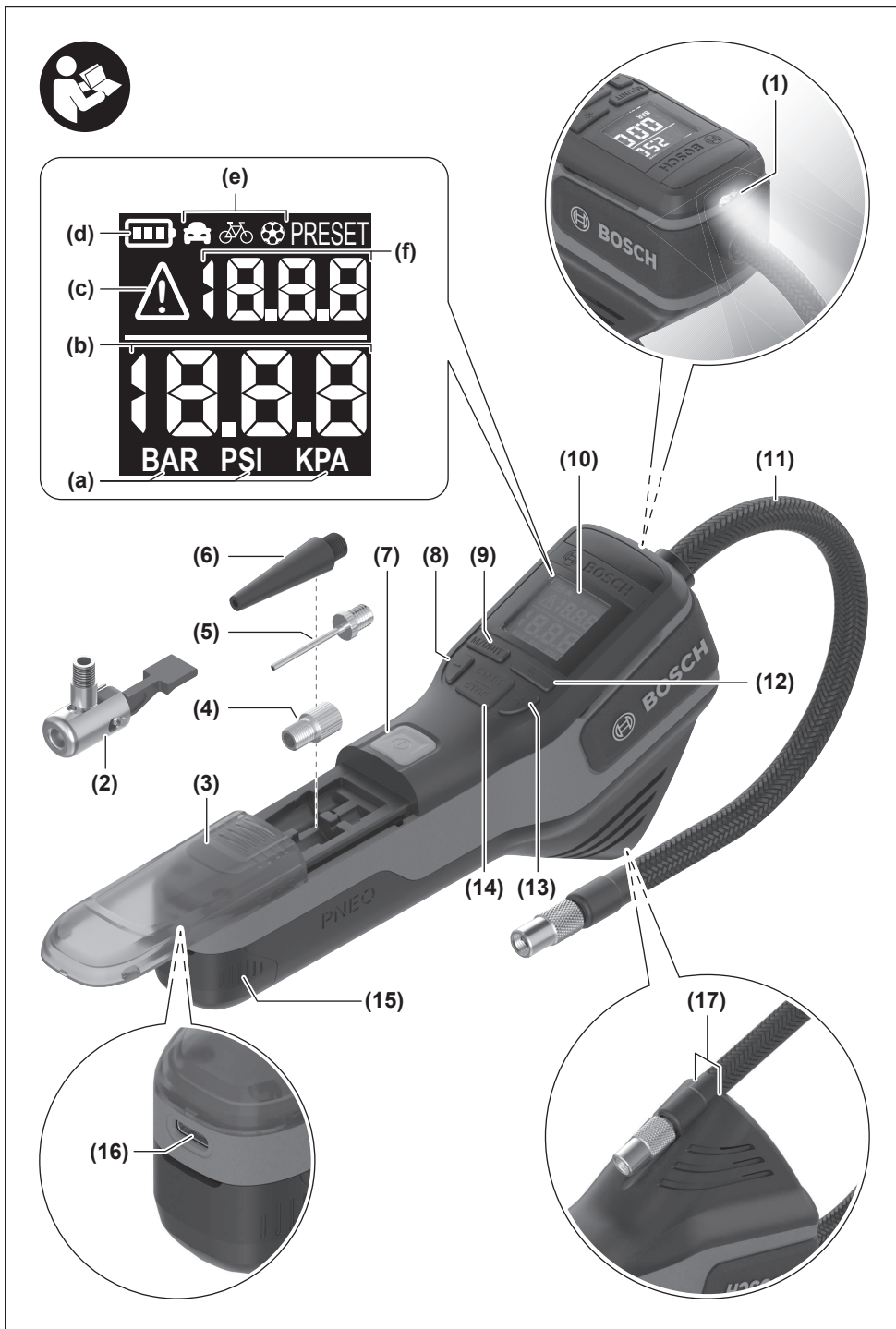

4 |

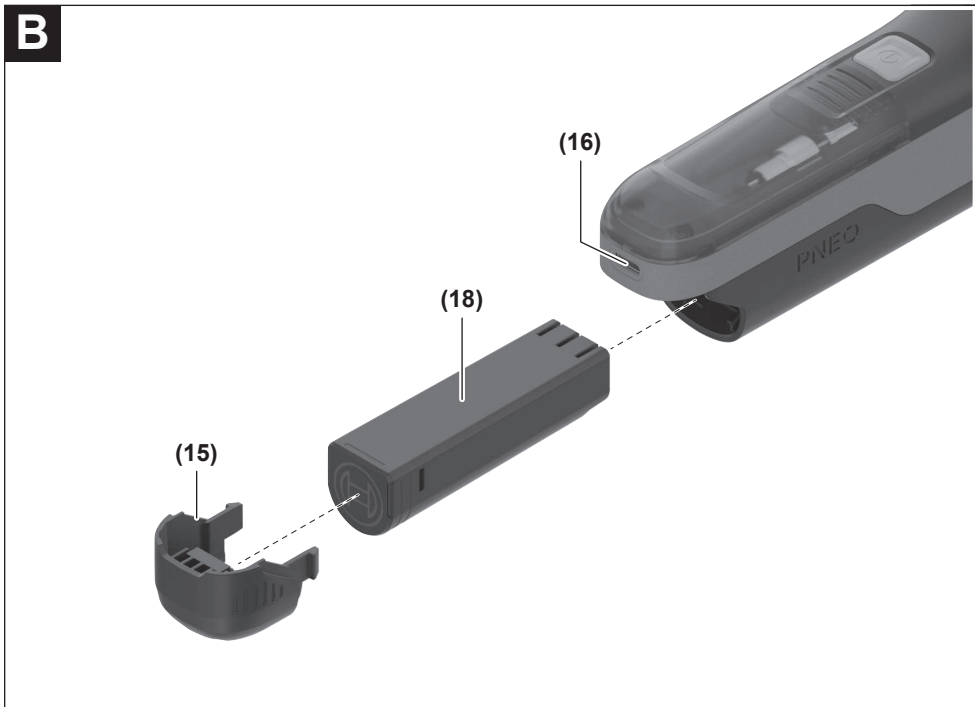
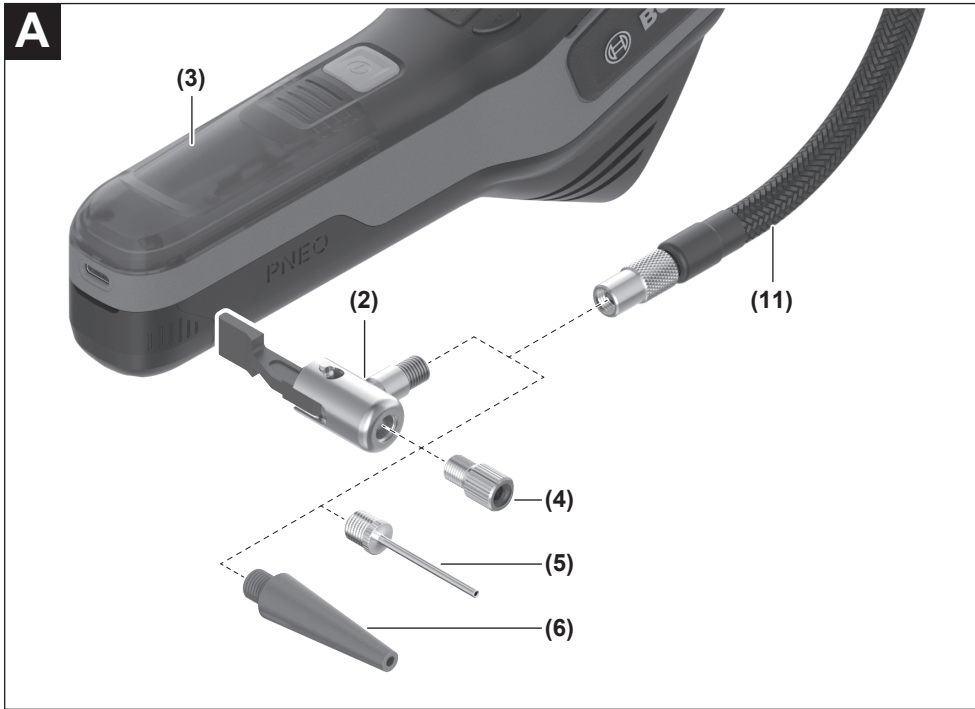

Deutsch

Sicherheitshinweise

Allgemeine Sicherheitshinweise für Elektrowerkzeuge

⚠️ WARNUNG Lesen Sie alle Sicherheitshinweise, Anweisungen, Bebilderungen und technischen Daten, mit denen dieses Elektrowerkzeug versehen ist. Versäumnisse bei der Einhaltung der Sicherheitshinweise und nachfolgenden Anweisungen können elektrischen Schlag, Brand und/oder schwere Verletzungen verursachen.

Bewahren Sie alle Sicherheitshinweise und Anweisungen für die Zukunft auf.

Der in den Sicherheitshinweisen verwendete Begriff „Elektrowerkzeug“ bezieht sich auf netzbetriebene Elektrowerkzeuge (mit Netzleitung) und auf akkubetriebene Elektrowerkzeuge (ohne Netzleitung).

Arbeitsplatzsicherheit

- ▶ **Halten Sie Ihren Arbeitsbereich sauber und gut beleuchtet.** Unordnung oder unbeleuchtete Arbeitsbereiche können zu Unfällen führen.
- ▶ **Arbeiten Sie mit dem Elektrowerkzeug nicht in explosionsgefährdeter Umgebung, in der sich brennbare Flüssigkeiten, Gase oder Stäube befinden.** Elektrowerkzeuge erzeugen Funken, die den Staub oder die Dämpfe entzünden können.
- ▶ **Halten Sie Kinder und andere Personen während der Benutzung des Elektrowerkzeugs fern.** Bei Ablenkung können Sie die Kontrolle über das Elektrowerkzeug verlieren.

Elektrische Sicherheit

- ▶ **Halten Sie Elektrowerkzeuge von Regen oder Nässe fern.** Das Eindringen von Wasser in ein Elektrowerkzeug erhöht das Risiko eines elektrischen Schlages.

Sicherheit von Personen

- ▶ **Seien Sie aufmerksam, achten Sie darauf, was Sie tun, und gehen Sie mit Vernunft an die Arbeit mit einem Elektrowerkzeug. Benutzen Sie kein Elektrowerkzeug, wenn Sie müde sind oder unter dem Einfluss von Drogen, Alkohol oder Medikamenten stehen.** Ein Moment der Unachtsamkeit beim Gebrauch des Elektrowerkzeuges kann zu ernsthaften Verletzungen führen.
- ▶ **Tragen Sie persönliche Schutzausrüstung und immer eine Schutzbrille.** Das Tragen persönlicher Schutzausrüstung, wie Staubmaske, rutschfeste Sicherheitsschuhe, Schutzhelm oder Gehörschutz, je nach Art und Einsatz des Elektrowerkzeuges, verringert das Risiko von Verletzungen.
- ▶ **Vermeiden Sie eine unbeabsichtigte Inbetriebnahme. Vergewissern Sie sich, dass das Elektrowerkzeug ausgeschaltet ist, bevor Sie es an die Stromversorgung**

und/oder den Akku anschließen, es aufnehmen oder tragen. Wenn Sie beim Tragen des Elektrowerkzeuges den Finger am Schalter haben oder das Gerät eingeschaltet an die Stromversorgung anschließen, kann dies zu Unfällen führen.

- ▶ **Entfernen Sie Einstellwerkzeuge oder Schraubenschlüssel, bevor Sie das Elektrowerkzeug einschalten.** Ein Werkzeug oder Schlüssel, der sich in einem drehenden Geräteteil befindet, kann zu Verletzungen führen.
- ▶ **Vermeiden Sie eine abnormale Körperhaltung. Sorgen Sie für einen sicheren Stand und halten Sie jederzeit das Gleichgewicht.** Dadurch können Sie das Elektrowerkzeug in unerwarteten Situationen besser kontrollieren.
- ▶ **Tragen Sie geeignete Kleidung. Tragen Sie keine weite Kleidung oder Schmuck. Halten Sie Haare und Kleidung fern von sich bewegenden Teilen.** Lockere Kleidung, Schmuck oder lange Haare können von sich bewegenden Teilen erfasst werden.
- ▶ **Wenn Staubabsaug- und -auffangeinrichtungen montiert werden können, sind diese anzuschließen und richtig zu verwenden.** Verwendung einer Staubabsaugung kann Gefährdungen durch Staub verringern.
- ▶ **Wiegen Sie sich nicht in falscher Sicherheit und setzen Sie sich nicht über die Sicherheitsregeln für Elektrowerkzeuge hinweg, auch wenn Sie nach vielfachem Gebrauch mit dem Elektrowerkzeug vertraut sind.** Achtloses Handeln kann binnen Sekundenbruchteilen zu schweren Verletzungen führen.

Verwendung und Behandlung des Elektrowerkzeugs

- ▶ **Überlasten Sie das Elektrowerkzeug nicht. Verwenden Sie für Ihre Arbeit das dafür bestimmte Elektrowerkzeug.** Mit dem passenden Elektrowerkzeug arbeiten Sie besser und sicherer im angegebenen Leistungsbereich.
- ▶ **Benutzen Sie kein Elektrowerkzeug, dessen Schalter defekt ist.** Ein Elektrowerkzeug, das sich nicht mehr ein- oder ausschalten lässt, ist gefährlich und muss repariert werden.
- ▶ **Ziehen Sie den Stecker aus der Steckdose und/oder entfernen Sie einen abnehmbaren Akku, bevor Sie Geräteeinstellungen vornehmen, Einsatzwerkzeugteile wechseln oder das Elektrowerkzeug weglegen.** Diese Vorsichtsmaßnahme verhindert den unbeabsichtigten Start des Elektrowerkzeuges.
- ▶ **Bewahren Sie unbenutzte Elektrowerkzeuge außerhalb der Reichweite von Kindern auf. Lassen Sie keine Personen das Elektrowerkzeug benutzen, die mit diesem nicht vertraut sind oder diese Anweisungen nicht gelesen haben.** Elektrowerkzeuge sind gefährlich, wenn sie von unerfahrenen Personen benutzt werden.
- ▶ **Pflegen Sie Elektrowerkzeuge und Einsatzwerkzeug mit Sorgfalt. Kontrollieren Sie, ob bewegliche Teile einwandfrei funktionieren und nicht klemmen, ob Teile gebrochen oder so beschädigt sind, dass die Funktion des Elektrowerkzeuges beeinträchtigt ist. Lassen Sie beschädigte Teile vor dem Einsatz des Gerätes re-**

parieren. Viele Unfälle haben ihre Ursache in schlecht gewarteten Elektrowerkzeugen.

- ▶ **Halten Sie Schneidwerkzeuge scharf und sauber.** Sorgfältig gepflegte Schneidwerkzeuge mit scharfen Schneidkanten verkleben sich weniger und sind leichter zu führen.
- ▶ **Verwenden Sie Elektrowerkzeug, Zubehör, Einsatzwerkzeuge usw. entsprechend diesen Anweisungen. Berücksichtigen Sie dabei die Arbeitsbedingungen und die auszuführende Tätigkeit.** Der Gebrauch von Elektrowerkzeugen für andere als die vorgesehenen Anwendungen kann zu gefährlichen Situationen führen.
- ▶ **Halten Sie Griffe und Griffflächen trocken, sauber und frei von Öl und Fett.** Rutschige Griffe und Griffflächen erlauben keine sichere Bedienung und Kontrolle des Elektrowerkzeugs in unvorhergesehenen Situationen.

Verwendung und Behandlung des Akkuwerkzeugs

- ▶ **Laden Sie die Akkus nur mit Ladegeräten auf, die vom Hersteller empfohlen werden.** Durch ein Ladegerät, das für eine bestimmte Art von Akku geeignet ist, besteht Brandgefahr, wenn es mit anderen Akkus verwendet wird.
- ▶ **Verwenden Sie nur die dafür vorgesehenen Akkus in den Elektrowerkzeugen.** Der Gebrauch von anderen Akkus kann zu Verletzungen und Brandgefahr führen.
- ▶ **Halten Sie den nicht benutzten Akku fern von Büroklammern, Münzen, Schlüsseln, Nägeln, Schrauben oder anderen kleinen Metallgegenständen, die eine Überbrückung der Kontakte verursachen könnten.** Ein Kurzschluss zwischen den Akkukontakten kann Verbrennungen oder Feuer zur Folge haben.
- ▶ **Bei falscher Anwendung kann Flüssigkeit aus dem Akku austreten. Vermeiden Sie den Kontakt damit. Bei zufälligem Kontakt mit Wasser abspülen. Wenn die Flüssigkeit in die Augen kommt, nehmen Sie zusätzliche ärztliche Hilfe in Anspruch.** Austretende Akkuflüssigkeit kann zu Hautreizungen oder Verbrennungen führen.
- ▶ **Benutzen Sie keinen beschädigten oder veränderten Akku.** Beschädigte oder veränderte Akkus können sich unvorhersehbar verhalten und zu Feuer, Explosion oder Verletzungsgefahr führen.
- ▶ **Setzen Sie einen Akku keinem Feuer oder zu hohen Temperaturen aus.** Feuer oder Temperaturen über 130 °C können eine Explosion hervorrufen.
- ▶ **Befolgen Sie alle Anweisungen zum Laden und laden Sie den Akku oder das Akkuwerkzeug niemals außerhalb des in der Betriebsanleitung angegebenen Temperaturbereichs.** Falsches Laden oder Laden außerhalb des zugelassenen Temperaturbereichs kann den Akku zerstören und die Brandgefahr erhöhen.

Service

- ▶ **Lassen Sie Ihr Elektrowerkzeug nur von qualifiziertem Fachpersonal und nur mit Original-Ersatzteilen reparieren.** Damit wird sichergestellt, dass die Sicherheit des Elektrowerkzeugs erhalten bleibt.

- ▶ **Warten Sie niemals beschädigte Akkus.** Sämtliche Wartung von Akkus sollte nur durch den Hersteller oder bevollmächtigte Kundendienststellen erfolgen.

Sicherheitshinweise für Luftpumpen



Der Schlauch und die Metallteile der Adapter können bei längeren Arbeiten überhitzen. Planen Sie bei längeren Arbeiten Pausen ein und lassen Sie die Teile gegebenenfalls abkühlen.

- ▶ **Achten Sie beim Benutzen der Luftpumpe darauf, dass Sie den zulässigen Druck des aufzublasenden Produktes nicht überschreiten.** Das Produkt kann bersten oder platzen und Sie können sich dabei verletzen.
- ▶ **Betreiben Sie die Luftpumpe nicht unbeaufsichtigt.** Im Falle eines technischen Defekts können Sie sofort eingreifen.
- ▶ **Vermeiden Sie ein unabsichtliches Starten der Luftpumpe, bevor der Druck an der Pumpe eingestellt ist und die Pumpe mit dem aufzublasenden Produkt korrekt verbunden ist.** Die Pumpe stoppt erst, wenn der voreingestellte Druck bzw. der max. Druck erreicht ist.
- ▶ **Kontrollieren Sie nach dem Aufpumpen den Druck Ihres Produktes mit einem kalibrierten Messgerät.** Falscher Druck kann zu gefährlichen Situationen führen, z.B. zu einem anderen Fahrverhalten Ihres Autos.
- ▶ **Lassen Sie Kinder die Luftpumpe nicht benutzen. Richten Sie den Luftschlauch bzw. den Luftstrom nicht gegen Mund, Ohren oder Augen von Menschen oder Tieren und blasen Sie keinen Staub oder andere Partikel gegen Menschen und Tiere.** Dies kann zu Verletzungen führen.
- ▶ **Verwenden Sie die Luftpumpe nicht mehr, wenn die Anzeige oder andere Teile defekt sind.** Der zulässige Druck des aufzublasenden Produktes kann überschritten werden und zu gefährlichen Situationen führen.
- ▶ **Ändern und öffnen Sie den Akku nicht.** Es besteht die Gefahr eines Kurzschlusses.
- ▶ **Bei Beschädigung und unsachgemäßem Gebrauch des Akkus können Dämpfe austreten. Der Akku kann brennen oder explodieren.** Führen Sie Frischluft zu und suchen Sie bei Beschwerden einen Arzt auf. Die Dämpfe können die Atemwege reizen.
- ▶ **Durch spitze Gegenstände wie z. B. Nagel oder Schraubenzieher oder durch äußere Krafteinwirkung kann der Akku beschädigt werden.** Es kann zu einem internen Kurzschluss kommen und der Akku brennen, rauchen, explodieren oder überhitzen.



Schützen Sie die Luftpumpe vor Hitze, z. B. auch vor dauernder Sonneneinstrahlung, Feuer, Wasser und Feuchtigkeit. Es besteht Explosionsgefahr.

Sicherheitshinweise für Steckernetzteil



Verwenden Sie zum Laden Ihres Produkts nur isolierte Steckernetzteile, die nebenstehendes Symbol tragen und entsprechend EN 61558/IEC 61558 zertifiziert sind und den Anforderungen an Sicherheitskleinspannung (SELV) entsprechen. Ansonsten

besteht Brandgefahr oder das Risiko eines elektrischen Schlages.

- ▶ **Halten Sie das Steckernetzteil von Regen oder Nässe fern.** Das Eindringen von Wasser in ein Steckernetzteil erhöht das Risiko eines elektrischen Schlages.
- ▶ **Halten Sie das Steckernetzteil sauber.** Durch Verschmutzung besteht die Gefahr eines elektrischen Schlages.
- ▶ **Überprüfen Sie vor jeder Benutzung das Steckernetzteil. Benutzen Sie das Steckernetzteil nicht, sofern Sie Schäden feststellen.** Beschädigte Steckernetzteile erhöhen das Risiko eines elektrischen Schlages.
- ▶ **Der Anschlussstecker des Steckernetzteils muss in die Steckdose passen. Der Stecker darf in keiner Weise verändert werden.** Unveränderte Stecker und passende Steckdosen verringern das Risiko eines elektrischen Schlages.
- ▶ **Halten Sie das Kabel des Steckernetzteils fern von Hitze, Öl, scharfen Kanten oder sich bewegenden Teilen.** Beschädigte Kabel erhöhen das Risiko eines elektrischen Schlages.
- ▶ **Vermeiden Sie Körperkontakt mit geerdeten Oberflächen wie von Rohren, Heizungen, Herden und Kühlschränken.** Es besteht ein erhöhtes Risiko durch elektrischen Schlag, wenn Ihr Körper geerdet ist.

Produkt- und Leistungsbeschreibung



Lesen Sie alle Sicherheitshinweise und Anweisungen. Versäumnisse bei der Einhaltung der Sicherheitshinweise und Anweisungen

können elektrischen Schlag, Brand und/oder schwere Verletzungen verursachen.

Bitte beachten Sie die Abbildungen im vorderen Teil der Betriebsanleitung.

Bestimmungsgemäßer Gebrauch

Die Luftpumpe ist bestimmt zum Aufpumpen von Fahrrad-, Motorrad- und Autoreifen sowie kleinen aufblasbaren Spiel-, Sport- und Strandartikeln.

Sie ist nicht geeignet zum Aufpumpen von großvolumigen Reifen (z.B. von LKW) oder Aufblasartikeln (z.B. Luftmatratzen).

Die Luftpumpe ist ausschließlich für den Haushalts- und Hausgebrauch bestimmt.

Abgebildete Komponenten

Die Nummerierung der abgebildeten Komponenten bezieht sich auf die Darstellung der Luftpumpe auf der Grafikkarte.

- (1) Arbeitslicht
- (2) Schnellspann-Adapter
- (3) Deckel des Aufsatz-Aufbewahrungsfachs
- (4) Ventil-Adapter
- (5) Ballnadel
- (6) Volumen-Adapter
- (7) Ein-/Aus-Taste
- (8) Taste Zieldruck senken
- (9) Taste Speicher **M**/Einheitenwechsel **UNIT**
- (10) Display
- (11) Druckschlauch
- (12) Taste Arbeitslicht
- (13) Taste Zieldruck erhöhen
- (14) Pumpstaste **START/STOP**
- (15) Kappe Akkufach
- (16) USB-Buchse
- (17) Schlauchklemmung
- (18) Akku

Anzeigenelemente

- (a) Anzeige Maßeinheit
- (b) Anzeige Messwert
- (c) Warnanzeige
- (d) Akku-Ladezustandsanzeige
- (e) Anzeige Speicher
- (f) Anzeige Zieldruck **PRESET**

Technische Daten

Akku-Luftpumpe		PNEO
Sachnummer		3 603 J47 5..
Nennspannung	V=	3,6
max. Fördervolumen	l/min	10
max. Druck	bar	10,3
	psi	150
	kPa	1030
Gewicht	kg	0,5
erlaubte Umgebungstemperatur beim Betrieb und bei Lagerung	°C	0 ... +50
Ladeanschluss		USB
Anforderungen Steckernetzteil		
Ladespannung	V=	5,0
empfohlener Ladestrom	A	1,0
empfohlene Umgebungstemperatur beim Laden	°C	5 ... 35

Geräusch-/Vibrationsinformation

Geräuschemissionswerte ermittelt entsprechend **EN 62841-1**.

Der A-bewertete Schalldruckpegel des Elektrowerkzeugs beträgt typischerweise **74 dB(A)**. Unsicherheit $K = 3$ dB. Der Geräuschpegel beim Arbeiten kann die angegebenen Werte überschreiten. **Gehörschutz tragen!**

Schwingungswerte a_h (kontinuierliche Vibrationen), p_f (wiederholte Stoßvibrationen) und Unsicherheit K ermittelt entsprechend **EN 62841-1**:

$a_h = 2,9 \text{ m/s}^2$ ($K = 1,5 \text{ m/s}^2$), $p_f = 65 \text{ m/s}^2$ ($K = 41 \text{ m/s}^2$)

Der in diesen Anweisungen angegebene Schwingungspegel und der Geräuschemissionswert sind entsprechend einem genormten Messverfahren gemessen worden und können für den Vergleich von Elektrowerkzeugen miteinander verwendet werden. Sie eignen sich auch für eine vorläufige Einschätzung der Schwingungs- und Geräuschemission.

Der angegebene Schwingungspegel und der Geräuschemissionswert repräsentieren die hauptsächlichen Anwendungen des Elektrowerkzeugs. Wenn allerdings das Elektrowerkzeug für andere Anwendungen, mit abweichenden Einsatzwerkzeugen oder ungenügender Wartung eingesetzt wird, können der Schwingungspegel und der Geräuschemissionswert abweichen. Dies kann die Schwingungs- und Geräuschemission über den gesamten Arbeitszeitraum deutlich erhöhen.

Für eine genaue Abschätzung der Schwingungs- und Geräuschemissionen sollten auch die Zeiten berücksichtigt werden, in denen das Gerät abgeschaltet ist oder zwar läuft, aber nicht tatsächlich im Einsatz ist. Dies kann die Schwingungs- und Geräuschemissionen über den gesamten Arbeitszeitraum deutlich reduzieren.

Legen Sie zusätzliche Sicherheitsmaßnahmen zum Schutz des Bedieners vor der Wirkung von Schwingungen fest wie zum Beispiel: Wartung von Elektrowerkzeug und Einsatzwerkzeugen, Warmhalten der Hände, Organisation der Arbeitsabläufe.

Akku

Akku laden

- ▶ **Beachten Sie die Netzspannung!** Die Spannung der Stromquelle muss mit den Angaben auf dem Typenschild des Steckernetzteils übereinstimmen.
- ▶ **Beachten Sie die Betriebsanleitung des Steckernetzteils.**
- ▶ Benutzen Sie zum Aufladen ein Steckernetzteil, das den Anforderungen im Kapitel Technische Daten entspricht.

Hinweis: Li-Ionen-Akkus werden aufgrund internationaler Transportvorschriften teilgeladen ausgeliefert. Um die volle Leistung des Akkus zu gewährleisten, laden Sie vor dem ersten Einsatz den Akku vollständig auf.

Zum Laden des Akkus verbinden Sie die USB-Buchse **(16)** der Luftpumpe über ein passendes USB-Kabel mit einem USB-Netzteil. Schließen Sie das USB-Netzteil an das Stromnetz an.





Der Ladevorgang beginnt und wird durch durchlaufende Balken in der Akku-Ladezustandsanzeige **(d)** angezeigt. Während des Ladens kann die Luftpumpe nicht verwendet werden.

Ist der Ladevorgang beendet, leuchten alle Segmente der Akku-Ladezustandsanzeige **(d)**. Die Akku-Ladezustandsanzeige erlischt 1 h nach Ende des Ladevorgangs.

Bei längerem Nichtgebrauch trennen Sie das Steckernetzteil vom Stromnetz.

Akku-Ladezustandsanzeige

Die Akku-Ladezustandsanzeige im Display zeigt den Ladezustand des Akkus an:

Anzeige	Kapazität
	66–100 %
	33–66 %
	10–33 %
	0–10 %

Hinweise für den optimalen Umgang mit dem Akku in der Luftpumpe

Lagern Sie die Luftpumpe nur im zulässigen Temperaturbereich entsprechend den Angaben im Kapitel "Technische Daten". Lassen Sie die Luftpumpe z.B. im Sommer nicht im Auto liegen.

Eine wesentlich verkürzte Betriebszeit nach der Aufladung zeigt an, dass der Akku verbraucht ist und ersetzt werden muss.

Beachten Sie die Hinweise zur Entsorgung.

Montage und Betrieb

Inbetriebnahme

Ein-/Ausschalten

Zum **Ein- und Ausschalten** der Luftpumpe drücken Sie die Ein-/Aus-Taste **(7)**.

Wird ca. 5 min keine Taste an der Luftpumpe gedrückt, schaltet sich die Luftpumpe zur Schonung des Akkus automatisch ab.

Arbeitslicht ein-/ausschalten

Zum Ein- und Ausschalten des Arbeitslichts **(1)** drücken Sie die Taste Arbeitslicht **(12)**.

- ▶ **Blicken Sie nicht direkt in das Arbeitslicht, es kann Sie blenden.**

Maßeinheit wechseln

Für die Druckanzeige stehen die Einheiten bar, psi und kPa zur Verfügung.

Für den Wechsel der Maßeinheit drücken Sie die Taste Einheitenwechsel **UNIT (9)** so lange, bis sich die Maßeinheit in der Anzeige Maßeinheit **(a)** ändert. Für den Wechsel in die nächste Maßeinheit drücken Sie die Taste erneut lange.

Die Einstellung der Maßeinheit wird beim Ausschalten der Luftpumpe gespeichert.

Adapter montieren (siehe Bild A)

Wählen Sie den zum Einsatzzweck passenden Adapter:

- Ventil-Adapter **(4)**: z.B. für viele Fahrradventile,
- Ballnadel **(5)**: z.B. für Fußball,
- Volumen-Adapter **(6)**: für kleine Strand- oder Sportartikel, z.B. Wasserball.

Für übliche Autoventile (zum Teil auch bei Fahrrädern eingesetzt) ist kein Adapter notwendig.

Schieben Sie den Deckel **(3)** vom Aufsatz-Aufbewahrungsfach und entnehmen Sie den Adapter.

Wenn vorhanden, nehmen Sie die Ventilkappe am aufzublasenden Gegenstand ab.

Luftpumpe am Ventil anschließen:

- Ventil-Adapter **(4)**: Schrauben Sie zuerst den Ventil-Adapter auf das Ventil auf. Schrauben Sie dann den Druckschlauch **(11)** bis zum Anschlag auf den Ventil-Adapter.
- Ballnadel **(5)** und Volumen-Adapter **(6)**: Schrauben Sie zuerst die Ballnadel bzw. den Volumen-Adapter bis zum Anschlag in den Druckschlauch **(11)**. Drehen Sie dann die Ballnadel bzw. den Volumen-Adapter fest in das Ventil.
- Bei üblichen Autoventilen schrauben Sie den Druckschlauch **(11)** fest auf das Ventil.

Schnellspann-Adapter (2):

Für einen komfortableren Anschluss können Sie zusätzlich den Schnellspann-Adapter **(2)** einsetzen: Er ermöglicht eine schnellere Verbindung zwischen dem Druckschlauch und einem der anderen drei Adapter bzw. einem Autoventil.

- Schrauben Sie dazu den Schnellspann-Adapter bis zum Anschlag in den Druckschlauch **(11)**.
- Stecken Sie den Schnellspann-Adapter je nach Einsatz bis zum Anschlag auf den Ventil-Adapter **(4)**, die Ballnadel **(5)**, den Volumen-Adapter **(6)** oder ein Autoventil.
- Drücken Sie den Hebel des Schnellspann-Adapters herunter, um den Adapter zu verriegeln.

Der aktuelle Druck am angeschlossenen Gegenstand erscheint in der Anzeige Messwert **(b)**.

Gespeicherte Zielwerte abrufen/ändern

Für das Aufpumpen mit Abschaltautomatik kann die Luftpumpe 3 Zielwerte speichern, z.B. für Autoreifen, Fahrradreifen und Bälle. Bei Werkseinstellung sind bereits Werte für diese 3 Anwendungen eingestellt.

Zum **Abfragen** eines gespeicherten Zieldrucks drücken Sie so oft kurz die Taste Speicher **M (9)**, bis in der Anzeige Speicher **(e)** das gewünschte Symbol (z.B. Fahrrad) auf-

leuchtet. In der Anzeige Zieldruck **PRESET (f)** wird der für dieses Symbol gespeicherte Zielwert angezeigt.

Zum **Ändern** eines angezeigten Speicherwertes drücken Sie die Tasten Zieldruck senken **(8)** bzw. Zieldruck erhöhen **(13)** so oft, bis der gewünschte Wert in der Anzeige Zieldruck **PRESET (f)** eingestellt ist. Bei längerem Drücken auf die Tasten wird der Wert schneller geändert. Der eingestellte Wert wird automatisch für das angezeigte Symbol (z.B. Fahrrad) gespeichert.

Zum **Verlassen** des Betriebs mit Speicherwerten drücken Sie so oft kurz die Taste Speicher **M (9)**, bis kein Symbol mehr in der Anzeige Speicher **(e)** leuchtet.

Aufpumpen

Aufpumpen mit Abschaltautomatik (AUTOSTOP):

- In der Anzeige Zieldruck **PRESET (f)** erscheint der zuletzt eingestellte Druckwert.
- Zieldruck festlegen oder ändern: Drücken Sie die Tasten Zieldruck senken **(8)** bzw. Zieldruck erhöhen **(13)** so oft, bis der gewünschte Wert in der Anzeige Zieldruck **PRESET (f)** eingestellt ist. Bei längerem Drücken auf die Tasten wird der Wert schneller geändert. Alternativ können Sie über die Taste Speicher **M (9)** einen gespeicherten Zielwert abrufen.
- Drücken Sie die Pumptaste **START/STOP (14)**, um den Pumpvorgang zu starten. Sie können den Zieldruck auch noch während des Pumpvorgangs ändern.
- Der Pumpvorgang wird automatisch beendet, wenn der eingestellte Zieldruck erreicht ist. Der eingestellte Zieldruck wird beim Ausschalten der Luftpumpe gespeichert.

Aufpumpen ohne Abschaltautomatik (MANUAL):

- Für das Pumpen ohne Abschaltautomatik darf kein Zieldruck festgelegt und kein Speicherwert eingestellt sein ("--" in der Anzeige Zieldruck **PRESET (f)**, kein Symbol in der Anzeige Speicher **(e)**).
Verlassen Sie gegebenenfalls den Betrieb mit Speicherwerten bzw. drücken Sie die Taste Zieldruck senken **(8)** so lange, bis "--" angezeigt wird.
- Um den Pumpvorgang zu starten, drücken Sie die Pumptaste **START/STOP (14)** und halten sie gedrückt. Der aktuelle Druck des angeschlossenen Gegenstands erscheint in der Anzeige Messwert **(b)**.
- Wenn der gewünschte Druck in der Anzeige Messwert **(b)** erreicht ist, lassen Sie die Pumptaste **START/STOP (14)** los.

Hinweis: Unterbrechen Sie längere Pumpvorgänge nach etwa **15 min** und lassen Sie den Schlauch sowie die Metallteile der Adapter mindestens **5 min** abkühlen.

Fehler – Ursachen und Abhilfe

Anzeige im Display	Ursache	Abhilfe
"Er1" und Warnanzeige (c)	Der Drucksensor funktioniert nicht.	Lassen Sie die Luftpumpe von einer Bosch -Kundendienststelle überprüfen.
"Er2" und Warnanzeige (c)	Der Luftdruck am angeschlossenen Gegenstand liegt außerhalb des Messbereichs der Luftpumpe.	Verbinden Sie die Luftpumpe ausschließlich mit Gegenständen, deren Luftdruck den in den technischen Daten angegebenen maximalen Druck nicht übersteigt.

Anzeige im Display	Ursache	Abhilfe
"Er3" und Warnanzeige (c)	Die Temperatur der Luftpumpe liegt außerhalb des zulässigen Betriebstemperatur-Bereichs.	Lassen Sie die Luftpumpe austemperieren, bevor Sie sie wieder einschalten.
"Er4" und Warnanzeige (c)	Der Stromverbrauch ist zu hoch.	Prüfen Sie, ob der Luftstrom im Druckschlauch (11) oder in anderen Teilen blockiert ist.
"Er5" und Warnanzeige (c)	Der Akku ist beschädigt.	Tauschen Sie den Akku.

Wartung und Service

Wartung und Reinigung

- Halten Sie die Luftpumpe und die Lüftungsschlitze sauber, um gut und sicher zu arbeiten.

Akku austauschen (siehe Bild B)

Tauschen Sie den Akku, wenn die Betriebszeit nach dem Aufladen wesentlich verkürzt ist.

Hinweis: Ziehen Sie den Stecker des USB-Kabels aus der USB-Buchse (16), bevor Sie den Akku austauschen. Bleibt das USB-Kabel während des Akkuwechsels eingesteckt, bleibt das Display auch nach dem Einsetzen des neuen Akkus ausgeschaltet und der Akku wird nicht geladen.

Drücken Sie auf beiden Seiten auf die Kappe (15) des Akkufachs und ziehen Sie sie ab. Ziehen Sie den Akku (18) aus dem Akkufach.

Schieben Sie einen neuen Akku (18) in das Akkufach. Verwenden Sie ausschließlich **Bosch**-Li-Ionen-Akkus. Sie finden den Akku als **Bosch**-Ersatzteil unter www.boschtoolservice.com.

Setzen Sie die Kappe (15) auf das Akkufach. Achten Sie darauf, dass die Kappe auf beiden Seiten einrastet.

Kundendienst und Anwendungsberatung

Deutschland

Tel.: +49 711 400 40 480

Österreich

Tel.: (01) 797222010

Schweiz

Tel.: (044) 8471511

Den Link zu unseren Serviceadressen und zu den Garantiebedingungen finden Sie auf der letzten Seite.

Geben Sie bei allen Rückfragen und Ersatzteilbestellungen bitte unbedingt die 10-stellige Sachnummer laut Typenschild des Produkts an.

Entsorgung

Luftpumpen, Akkus, Zubehör und Verpackungen sollen einer umweltgerechten Wiederverwertung zugeführt werden.



Werfen Sie Luftpumpen und Akkus/Batterien nicht in den Hausmüll!

Nur für EU-Länder:

Elektrische und elektronische Geräte oder gebrauchte Akkus/Batterien, die nicht mehr brauchbar sind, müssen separat gesammelt und auf umweltgerechte Weise entsorgt werden. Nutzen Sie die ausgewiesenen Sammelsysteme. Falsche Entsorgung kann aufgrund von möglicherweise enthaltenen gefährlichen Stoffen umwelt- und gesundheitsschädlich sein.

Nur für Deutschland:

Informationen zur Rücknahme von Elektro-Altgeräten für private Haushalte

Wie im Folgenden näher beschrieben, sind bestimmte Vertreter zur unentgeltlichen Rücknahme von Altgeräten verpflichtet.

Vertreiber mit einer Verkaufsfläche für Elektro- und Elektronikgeräte von mindestens 400 m² sowie Vertreiber von Lebensmitteln mit einer Gesamtverkaufsfläche von mindestens 800 m², die mehrmals im Kalenderjahr oder dauerhaft Elektro- und Elektronikgeräte anbieten und auf dem Markt bereitstellen, sind verpflichtet,

1. bei der Abgabe eines neuen Elektro- oder Elektronikgeräts an einen Endnutzer ein Altgerät des Endnutzers der gleichen Geräteart, das im Wesentlichen die gleichen Funktionen wie das neue Gerät erfüllt, am Ort der Abgabe oder in unmittelbarer Nähe hierzu unentgeltlich zurückzunehmen; Ort der Abgabe ist auch der private Haushalt, sofern dort durch Auslieferung die Abgabe erfolgt: In diesem Fall ist die Abholung des Altgeräts für den Endnutzer unentgeltlich; und
2. auf Verlangen des Endnutzers Altgeräte, die in keiner äußeren Abmessung größer als 25 cm sind, im Einzelhandelsgeschäft oder in unmittelbarer Nähe hierzu unentgeltlich zurückzunehmen; die Rücknahme darf nicht an den Kauf eines Elektro- oder Elektronikgerätes geknüpft werden und ist auf drei Altgeräte pro Geräteart beschränkt.

Der Vertreiber hat beim Abschluss des Kaufvertrags für das neue Elektro- oder Elektronikgerät den Endnutzer über die Möglichkeit zur unentgeltlichen Rückgabe bzw. Abholung des Altgeräts zu informieren und den Endnutzer nach seiner Absicht zu befragen, ob bei der Auslieferung des neuen Geräts ein Altgerät zurückgegeben wird.

Dies gilt auch bei Vertrieb unter Verwendung von Fernkommunikationsmitteln, wenn die Lager- und Versandflächen für Elektro- und Elektronikgeräte mindestens 400 m² betragen oder die gesamten Lager- und Versandflächen mindestens 800 m² betragen, wobei die unentgeltliche Abholung auf Elektro- und Elektronikgeräte der Kategorien 1 (Wärmeüber-

träger), 2 (Bildschirmgeräte) und 4 (Großgeräte mit mindestens einer äußeren Abmessung über 50 cm) beschränkt ist. Für alle übrigen Elektro- und Elektronikgeräte muss der Verreiber geeignete Rückgabemöglichkeiten in zumutbarer Entfernung zum jeweiligen Endnutzer gewährleisten; das gilt auch für Altgeräte, die in keiner äußeren Abmessung größer als 25 cm sind, die der Endnutzer zurückgeben will, ohne ein neues Gerät zu kaufen.

Akkus/Batterien:

Der integrierte Akku ist getrennt von der Luftpumpe zu entsorgen. Lassen Sie die Luftpumpe so lange eingeschaltet, bis der Akku vollständig entladen ist. Entnehmen Sie den Akku aus der Luftpumpe, wie im Kapitel zum Austausch des Akkus beschrieben. Entsorgen Sie den ausgebauten Akku gemäß den geltenden Gesetzen und Richtlinien.

English

Safety Instructions

General Power Tool Safety Warnings

⚠ WARNING Read all safety warnings, instructions, illustrations and specifications provided with this power tool. Failure to follow all instructions listed below may result in electric shock, fire and/or serious injury.

Save all warnings and instructions for future reference.

The term "power tool" in the warnings refers to your mains-operated (corded) power tool or battery-operated (cordless) power tool.

Work area safety

- ▶ **Keep work area clean and well lit.** Cluttered or dark areas invite accidents.
- ▶ **Do not operate power tools in explosive atmospheres, such as in the presence of flammable liquids, gases or dust.** Power tools create sparks which may ignite the dust or fumes.
- ▶ **Keep children and bystanders away while operating a power tool.** Distractions can cause you to lose control.

Electrical safety

- ▶ **Do not expose power tools to rain or wet conditions.** Water entering a power tool will increase the risk of electric shock.

Personal safety

- ▶ **Stay alert, watch what you are doing and use common sense when operating a power tool. Do not use a power tool while you are tired or under the influence of drugs, alcohol or medication.** A moment of inattention while operating power tools may result in serious personal injury.

- ▶ **Use personal protective equipment. Always wear eye protection.** Protective equipment such as a dust mask, non-skid safety shoes, hard hat or hearing protection used for appropriate conditions will reduce personal injuries.
- ▶ **Prevent unintentional starting. Ensure the switch is in the off-position before connecting to power source and/or battery pack, picking up or carrying the tool.** Carrying power tools with your finger on the switch or energising power tools that have the switch on invites accidents.
- ▶ **Remove any adjusting key or wrench before turning the power tool on.** A wrench or a key left attached to a rotating part of the power tool may result in personal injury.
- ▶ **Do not overreach. Keep proper footing and balance at all times.** This enables better control of the power tool in unexpected situations.
- ▶ **Dress properly. Do not wear loose clothing or jewellery. Keep your hair and clothing away from moving parts.** Loose clothes, jewellery or long hair can be caught in moving parts.
- ▶ **If devices are provided for the connection of dust extraction and collection facilities, ensure these are connected and properly used.** Use of dust collection can reduce dust-related hazards.
- ▶ **Do not let familiarity gained from frequent use of tools allow you to become complacent and ignore tool safety principles.** A careless action can cause severe injury within a fraction of a second.

Power tool use and care

- ▶ **Do not force the power tool. Use the correct power tool for your application.** The correct power tool will do the job better and safer at the rate for which it was designed.
- ▶ **Do not use the power tool if the switch does not turn it on and off.** Any power tool that cannot be controlled with the switch is dangerous and must be repaired.
- ▶ **Disconnect the plug from the power source and/or remove the battery pack, if detachable, from the power tool before making any adjustments, changing accessories, or storing power tools.** Such preventive safety measures reduce the risk of starting the power tool accidentally.
- ▶ **Store idle power tools out of the reach of children and do not allow persons unfamiliar with the power tool or these instructions to operate the power tool.** Power tools are dangerous in the hands of untrained users.
- ▶ **Maintain power tools and accessories. Check for misalignment or binding of moving parts, breakage of parts and any other condition that may affect the power tool's operation. If damaged, have the power tool repaired before use.** Many accidents are caused by poorly maintained power tools.

- ▶ **Keep cutting tools sharp and clean.** Properly maintained cutting tools with sharp cutting edges are less likely to bind and are easier to control.
- ▶ **Use the power tool, accessories and tool bits etc. in accordance with these instructions, taking into account the working conditions and the work to be performed.** Use of the power tool for operations different from those intended could result in a hazardous situation.
- ▶ **Keep handles and grasping surfaces dry, clean and free from oil and grease.** Slippery handles and grasping surfaces do not allow for safe handling and control of the tool in unexpected situations.

Battery tool use and care

- ▶ **Recharge only with the charger specified by the manufacturer.** A charger that is suitable for one type of battery pack may create a risk of fire when used with another battery pack.
- ▶ **Use power tools only with specifically designated battery packs.** Use of any other battery packs may create a risk of injury and fire.
- ▶ **When battery pack is not in use, keep it away from other metal objects, like paper clips, coins, keys, nails, screws or other small metal objects, that can make a connection from one terminal to another.** Shorting the battery terminals together may cause burns or a fire.
- ▶ **Under abusive conditions, liquid may be ejected from the battery; avoid contact. If contact accidentally occurs, flush with water. If liquid contacts eyes, additionally seek medical help.** Liquid ejected from the battery may cause irritation or burns.
- ▶ **Do not use a battery pack or tool that is damaged or modified.** Damaged or modified batteries may exhibit unpredictable behaviour resulting in fire, explosion or risk of injury.
- ▶ **Do not expose a battery pack or tool to fire or excessive temperature.** Exposure to fire or temperature above 130 °C may cause explosion.
- ▶ **Follow all charging instructions and do not charge the battery pack or tool outside the temperature range specified in the instructions.** Charging improperly or at temperatures outside the specified range may damage the battery and increase the risk of fire.

Service

- ▶ **Have your power tool serviced by a qualified repair person using only identical replacement parts.** This will ensure that the safety of the power tool is maintained.
- ▶ **Never service damaged battery packs.** Service of battery packs should only be performed by the manufacturer or authorized service providers.

Safety Instructions for Air Pumps



The hose and metal parts of the adapters can overheat when working for long periods.

Schedule breaks when working for long periods and leave the parts to cool down if necessary.

- ▶ **When using the air pump, take care not to exceed the permitted pressure of the product to be inflated.** The product may burst or rupture and you may injure yourself.
- ▶ **Do not operate the air pump unsupervised.** In the event of a technical fault you can intervene immediately.
- ▶ **Avoid starting the air pump unintentionally before the pressure has been adjusted on the pump and the pump has been correctly connected to the product to be inflated.** The pump will only stop once it has reached the preset pressure or the maximum pressure.
- ▶ **Use a calibrated measuring tool to check the pressure of your product after inflating it.** An incorrect pressure may lead to dangerous situations, e.g. your car handling differently.
- ▶ **Do not allow children to use the air pump. Do not direct the air hose or air flow at people's or animals' mouths, ears or eyes and do not blow any dust or other particles at people or animals.** This can lead to injury.
- ▶ **Stop using the air pump if the indicator or other parts are defective.** The permitted pressure of the product to be inflated could be exceeded and this may lead to dangerous situations.
- ▶ **Do not modify or open the battery.** There is a risk of short-circuiting.
- ▶ **In case of damage and improper use of the battery, vapours may be emitted. The battery can set alight or explode.** Ensure the area is well ventilated and seek medical attention should you experience any adverse effects. The vapours may irritate the respiratory system.
- ▶ **The battery can be damaged by pointed objects such as nails or screwdrivers or by force applied externally.** An internal short circuit may occur, causing the battery to burn, smoke, explode or overheat.



Protect the air pump from heat, e.g. from continuous sunlight, fire, water, and moisture. There is a risk of explosion.

Safety instructions for power supply



Only use an insulated, safety extra-low voltage (SELV) power supply, marked with adjacent symbol, that is certified according to EN 61558/IEC 61558 to charge your product. Otherwise there is a risk of fire or electric shock.

- ▶ **Do not expose the power supply to rain or wet conditions.** Water entering a power supply increases the risk of electric shock.
- ▶ **Keep the power supply clean.** Dirt poses a risk of electric shock.
- ▶ **Always check the power supply before using it. Stop using the power supply if you discover any damage.**

Damaged power supplies increase the risk of an electric shock.

- ▶ **The power supply's plug must match the plug socket. Never modify the plug in any way.** Unmodified plugs and matching plug sockets will reduce the risk of electric shock.
- ▶ **Keep the cable for the power supply away from heat, oil, sharp edges and moving parts.** Damaged cables increase the risk of an electric shock.
- ▶ **Avoid body contact with earthed or grounded surfaces, such as pipes, radiators, ranges and refrigerators.** There is an increased risk of electric shock if your body is earthed or grounded.

Product Description and Specifications



Read all the safety and general instructions. Failure to observe the safety and general instructions may result in electric shock,

fire and/or serious injury.

Please observe the illustrations at the beginning of this operating manual.

Intended Use

The air pump is intended for pumping up bicycle, motorcycle and car tyres and small inflatable toys, sporting goods and beach items.

It is not suitable for pumping up large-volume tyres (e.g. truck tyres) or large inflatable items (e.g. air mattresses). The air pump is intended only for household and domestic use.

Product Features

The numbering of the product features refers to the illustration of the air pump on the graphics page.

- (1) Worklight
- (2) Quick-release adapter
- (3) Lid of the adapter storage compartment
- (4) Valve adapter
- (5) Ball needle adapter
- (6) Volume adapter
- (7) On/off button
- (8) Reduce target pressure button
- (9) Memory **M**/change unit **UNIT** button
- (10) Display
- (11) Pressure hose
- (12) Worklight button
- (13) Increase target pressure button
- (14) Pump button **START/STOP**
- (15) Battery compartment cap

- (16) USB port
- (17) Hose clamp
- (18) Rechargeable battery

Display Elements

- (a) Unit of measurement indicator
- (b) Measured value indicator
- (c) Warning indicator
- (d) Battery charge indicator
- (e) Memory indicator
- (f) Target pressure indicator **PRESET**

Technical Data

Cordless air pump		PNEO
Article number		3 603 J47 5..
Rated voltage	V=	3.6
Max. output volume	l/min	10
Max. pressure	bar	10.3
	psi	150
	kPa	1030
Weight	kg	0.5
Permitted ambient temperature during operation and during storage	°C	0 to +50
Charging connection		USB
Power supply requirements		
Charging voltage	V=	5.0
Recommended charging current	A	1.0
Recommended ambient temperature during charging	°C	5 to 35

Noise/Vibration Information

Noise emission values determined according to **EN 62841-1**.

Typically, the A-weighted sound pressure level of the power tool is **74 dB(A)**. Uncertainty K = 3 dB. The noise level when working can exceed the volume stated. **Wear hearing protection!**

Vibration values a_h (continuous vibrations), p_f (repeated shock vibrations) and uncertainty K determined according to **EN 62841-1**:

$a_h = 2.9 \text{ m/s}^2$ (K = **1.5** m/s^2), $p_f = 65 \text{ m/s}^2$ (K = **41** m/s^2)

The vibration level and noise emission value given in these instructions have been measured in accordance with a standardised measuring procedure and may be used to compare power tools. They may also be used for a preliminary estimation of vibration and noise emissions.

The stated vibration level and noise emission value represent the main applications of the power tool. However, if the power tool is used for other applications, with different ac-

cessories or is poorly maintained, the vibration level and noise emission value may differ. This may significantly increase the vibration and noise emissions over the total working period.

To estimate vibration and noise emissions accurately, the times when the tool is switched off or when it is running but not actually being used should also be taken into account. This may significantly reduce vibration and noise emissions over the total working period.

Implement additional safety measures to protect the operator from the effects of vibration, such as servicing the power tool and accessories, keeping their hands warm, and organising workflows correctly.

Rechargeable battery

Charging the battery

- ▶ **Pay attention to the mains voltage.** The voltage of the power source must match the voltage specified on the type plate of the power supply.
- ▶ **Consult the operating instructions for the power supply.**
- ▶ For charging, use a power supply unit that meets the requirements in chapter Technical Data

Note: Lithium-ion rechargeable batteries are supplied partially charged according to international transport regulations. To ensure full rechargeable battery capacity, fully charge the rechargeable battery before using your tool for the first time.

To charge the rechargeable battery, connect the USB port **(16)** of the air pump to a USB power supply unit using a suitable USB cable. Connect the USB power supply unit to the mains supply.





The charging process will begin and will be indicated by continuously filling bars in the battery charge indicator **(d)**. The air pump cannot be used during charging.

When the charging process is complete, all segments on the battery charge indicator are lit **(d)**. The battery charge indicator goes out 1 h after the end of the charging process.

If you are not planning to use the air pump again soon, disconnect the power supply from the mains.

Battery charge indicator

The battery charge indicator in the display shows the battery's state of charge:

Display	Capacity
	66–100 %
	33–66 %
	10–33 %
	0–10 %

Recommendations for Optimal Handling of the Rechargeable Battery in the Air Pump

Only store the air pump within the permissible temperature range as specified in the "Technical Data" section. For example, do not leave the air pump in a car in hot weather.

A significantly reduced operating time after charging indicates that the battery has deteriorated and must be replaced. Follow the instructions on correct disposal.

Mounting and Operation

Starting Operation

Switching On and Off

To **switch** the air pump **on or off**, press the on/off button **(7)**.

When no button on the air pump is pressed for approx. 5 min, the air pump automatically switches off to preserve the rechargeable battery.

Switching the worklight on and off

To switch the worklight **(1)** on or off, press the worklight button **(12)**.

- ▶ **Do not look directly into the worklight; it can blind you.**

Changing the Unit of Measurement

For the pressure indicator, the units bar, psi and kPa are available.

To change the unit of measurement, press the change unit button **UNIT (9)** as many times as needed for the unit of measurement to change in the unit of measurement indicator **(a)**. To change to the next unit of measurement, press and hold the button again.

The setting for the unit of measurement is saved when the air pump is switched off.

Fitting the Adapter (see figure A)

Select the adapter best suited to the intended application:

- Valve adapter **(4)**, e.g. for many bike valves.
- Ball needle adapter **(5)**, e.g. for footballs.
- Volume adapter **(6)**, for small beach items or sporting goods, e.g. beach balls.

For standard car tyre valves (sometimes also used on bikes), no adapter is required.

Slide the lid **(3)** off the adapter storage compartment and remove the adapter.

If present, remove the valve cap on the item to be inflated.

Connecting the Air Pump to the Valve:

- Valve adapter **(4)**: Firstly, screw the adapter onto the valve. Then screw the pressure hose **(11)** fully onto the valve adapter.
- Ball needle adapter **(5)** and volume adapter **(6)**: Firstly, screw the ball needle adapter or the volume adapter fully into the pressure hose **(11)**. Then tighten the ball needle adapter or volume adapter in the valve.

- With standard car tyre valves, tighten the pressure hose **(11)** on the valve.

Quick-release adapter **(2)**:

For a more convenient connection, you can also insert the quick-release adapter **(2)**: This enables a connection between the pressure hose and one of the other three adapters or a car tyre valve to be established more quickly.

- To do this, screw the quick-release adapter fully into the pressure hose **(11)**.
- Insert the quick-release adapter fully onto the valve adapter **(4)**, the ball needle adapter **(5)**, the volume adapter **(6)** or a car tyre valve, depending on the application.
- Push the lever of the quick-release adapter down to lock the adapter.

The current pressure in the connected item appears in the measured value indicator **(b)**.

Accessing/Modifying Saved Target Values

The air pump can save 3 target values for inflation with automatic switch-off, e.g. for car tyres, bicycle tyres and balls. In the factory setting, values are pre-set for these three applications.

To **access** a saved target pressure, briefly press the memory button **M (9)** as many times as needed until the required symbol (e.g. bicycle) lights up in the memory indicator **(e)**. The saved target value for this symbol is displayed in the target pressure indicator **PRESET (f)**.

To **change** a displayed memory value, press the reduce target pressure button **(8)** or increase target pressure button **(13)** as many times as needed until the required value is set in the target pressure indicator **PRESET (f)**. The value will change more quickly if the buttons are pressed and held. The set value is automatically saved for the displayed symbol (e.g. bicycle).

To **exit** operation with memory values, briefly press the memory button **M (9)** as many times as needed until there are no more symbols lit up in the memory indicator **(e)**.

Errors – Causes and Corrective Measures

Indicator in the display	Cause	Corrective measure
"Er1" and warning indicator (c)	The pressure sensor does not work.	Have the air pump checked by a Bosch after-sales service centre.
"Er2" and warning indicator (c)	The air pressure on the connected item is outside the air pump's measuring range.	Only connect the air pump to items whose air pressure does not exceed the maximum pressure specified in the technical data.
"Er3" and warning indicator (c)	The temperature of the air pump is outside of the permitted operating temperature range.	Allow the air pump to adjust to the ambient temperature before you switch it on again.
"Er4" and warning indicator (c)	The electricity consumption is too high.	Check whether the air flow in the pressure hose (11) or other parts is blocked.
"Er5" and warning indicator (c)	The battery is damaged.	Replace the rechargeable battery.

Inflation

Inflation with Automatic Switch-off (AUTOSTOP):

- The last set pressure value appears in the target pressure indicator **PRESET (f)**.
- Setting or changing the target pressure: Press the reduce target pressure button **(8)** or increase target pressure button **(13)** as many times as needed until the required value is set in the target pressure indicator **PRESET (f)**. The value will change more quickly if the buttons are pressed and held.
Alternatively, you can access a saved target value via the memory button **M (9)**.
- Press the pump button **START/STOP (14)** to start the inflation process. You can still change the target pressure during the inflation process.
- The inflation process will stop automatically as soon as the set target pressure is reached. The set target pressure is saved when switching off the air pump.

Inflation without Automatic Switch-off (MANUAL):

- When inflating without automatic switch-off, there must be no set target pressure or memory value: ("--" in the target pressure indicator **PRESET (f)** and no symbol in the memory indicator **(e)**).
If necessary, exit the operation with the memory values or press the Reduce target pressure button **(8)** until "--" is displayed.
- Press and hold the pump button **START/STOP (14)** to start the inflation process. The current pressure in the connected item appears in the measured value indicator **(b)**.
- If the required pressure is reached in the measured value indicator **(b)**, release the pump button **START/STOP (14)**.

Note: When pumping for longer periods, stop pumping after approximately **15** minutes and leave the hose and metal parts of the adapter to cool for at least 5 minutes.

Maintenance and Service

Maintenance and Cleaning

- **To ensure safe and efficient operation, always keep the air pump and the ventilation slots clean.**

Replacing the Battery (see figure B)

Replace the battery if the operating time is significantly reduced after charging.

Note: Pull the connector on the USB cable out of the USB port (16) before replacing the battery. If the USB cable remains plugged in when the battery is being replaced, the display also remains switched off after inserting the new battery and the battery is not charged.

Press on the cap (15) of the battery compartment on both sides and pull it off. Pull the rechargeable battery (18) out of the battery compartment.

Push a new rechargeable battery (18) into the battery compartment. Only use **Bosch** Li-ion batteries. You can find the rechargeable battery as a **Bosch** spare part at www.boschtoolservice.com.

Fit the cap (15) on the battery compartment. Make sure that the cap engages on both sides.

After-Sales Service and Application Service

Great Britain

Tel. Service: (0344) 7360109

GB Importer:

Robert Bosch Ltd.
Broadwater Park
North Orbital Road
Uxbridge
UB9 5HJ

People's Republic of China

China Mainland

Tel.: 400 826 8484-3-2

You can find the link to our service addresses and warranty conditions on the last page.

In all correspondence and spare parts orders, please always include the 10-digit article number given on the nameplate of the product.

Disposal

Air pumps, battery packs, accessories and packaging should be sorted for environmental-friendly recycling.



Do not dispose of air pumps and batteries/rechargeable batteries in household waste!

Only for EU countries and United Kingdom:

Electrical and electronic equipment or used batteries that are no longer suitable for use must be collected separately and disposed of in an environmentally friendly manner. Use the designated collection systems. Incorrect disposal may

cause harmful effects on the environment and human health, due to the potential presence of hazardous substances.

Battery packs/batteries:

The integrated rechargeable battery must be disposed of separately from the air pump. Leave the air pump switched on until the rechargeable battery is completely discharged. Remove the rechargeable battery from the air pump as described in the section on replacing the battery. Dispose of the removed battery in accordance with the applicable laws and regulations.

Français

Consignes de sécurité

Avertissements de sécurité généraux pour l'outil électrique

AVERTISSEMENT Lire tous les avertissements de sécurité, les instructions, les illustrations et les spécifications fournis

avec cet outil électrique. Ne pas suivre les instructions énumérées ci-dessous peut provoquer un choc électrique, un incendie et/ou une blessure sérieuse.

Conservation de tous les avertissements et de toutes les instructions pour pouvoir s'y reporter ultérieurement.

Le terme "outil électrique" dans les avertissements fait référence à votre outil électrique alimenté par le secteur (avec cordon d'alimentation) ou votre outil électrique fonctionnant sur batterie (sans cordon d'alimentation).

Sécurité de la zone de travail

- **Conservation de la zone de travail propre et bien éclairée.** Les zones en désordre ou sombres sont propices aux accidents.
- **Ne pas faire fonctionner les outils électriques en atmosphère explosive, par exemple en présence de liquides inflammables, de gaz ou de poussières.** Les outils électriques produisent des étincelles qui peuvent enflammer les poussières ou les fumées.
- **Maintenir les enfants et les personnes présentes à l'écart pendant l'utilisation de l'outil électrique.** Les distractions peuvent vous faire perdre le contrôle de l'outil.

Sécurité électrique

- **Ne pas exposer les outils électriques à la pluie ou à des conditions humides.** La pénétration d'eau à l'intérieur d'un outil électrique augmente le risque de choc électrique.

Sécurité des personnes

- **Rester vigilant, regarder ce que vous êtes en train de faire et faire preuve de bon sens dans votre utilisation de l'outil électrique. Ne pas utiliser un outil électrique**

lorsque vous êtes fatigué ou sous l'emprise de drogues, de l'alcool ou de médicaments. Un moment d'inattention en cours d'utilisation d'un outil électrique peut entraîner des blessures graves.

- ▶ **Utiliser un équipement de protection individuelle. Toujours porter une protection pour les yeux.** Les équipements de protection individuelle tels que les masques contre les poussières, les chaussures de sécurité antidérapantes, les casques ou les protections auditives utilisés pour les conditions appropriées réduisent les blessures.
- ▶ **Éviter tout démarrage intempestif. S'assurer que l'interrupteur est en position arrêt avant de brancher l'outil au secteur et/ou au bloc de batteries, de le ramasser ou de le porter.** Porter les outils électriques en ayant le doigt sur l'interrupteur ou brancher des outils électriques dont l'interrupteur est en position marche est source d'accidents.
- ▶ **Retirer toute clé de réglage avant de mettre l'outil électrique en marche.** Une clé laissée fixée sur une partie tournante de l'outil électrique peut donner lieu à des blessures.
- ▶ **Ne pas se précipiter. Garder une position et un équilibre adaptés à tout moment.** Cela permet un meilleur contrôle de l'outil électrique dans des situations inattendues.
- ▶ **S'habiller de manière adaptée. Ne pas porter de vêtements amples ou de bijoux. Garder les cheveux et les vêtements à distance des parties en mouvement.** Des vêtements amples, des bijoux ou les cheveux longs peuvent être pris dans des parties en mouvement.
- ▶ **Si des dispositifs sont fournis pour le raccordement d'équipements pour l'extraction et la récupération des poussières, s'assurer qu'ils sont connectés et correctement utilisés.** Utiliser des collecteurs de poussière peut réduire les risques dus aux poussières.
- ▶ **Rester vigilant et ne pas négliger les principes de sécurité de l'outil sous prétexte que vous avez l'habitude de l'utiliser.** Une fraction de seconde d'inattention peut provoquer une blessure grave.

Utilisation et entretien de l'outil électrique

- ▶ **Ne pas forcer l'outil électrique. Utiliser l'outil électrique adapté à votre application.** L'outil électrique adapté réalise mieux le travail et de manière plus sûre au régime pour lequel il a été construit.
- ▶ **Ne pas utiliser l'outil électrique si l'interrupteur ne permet pas de passer de l'état de marche à arrêt et inversement.** Tout outil électrique qui ne peut pas être commandé par l'interrupteur est dangereux et il faut le réparer.
- ▶ **Débrancher la fiche de la source d'alimentation et/ou enlever le bloc de batteries, s'il est amovible, avant tout réglage, changement d'accessoires ou avant de ranger l'outil électrique.** De telles mesures de sécurité préventives réduisent le risque de démarrage accidentel de l'outil électrique.

- ▶ **Conserver les outils électriques à l'arrêt hors de la portée des enfants et ne pas permettre à des personnes ne connaissant pas l'outil électrique ou les présentes instructions de le faire fonctionner.** Les outils électriques sont dangereux entre les mains d'utilisateurs novices.
- ▶ **Observer la maintenance des outils électriques et des accessoires. Vérifier qu'il n'y a pas de mauvais alignement ou de blocage des parties mobiles, des pièces cassées ou toute autre condition pouvant affecter le fonctionnement de l'outil électrique. En cas de dommages, faire réparer l'outil électrique avant de l'utiliser.** De nombreux accidents sont dus à des outils électriques mal entretenus.
- ▶ **Garder affûtés et propres les outils permettant de couper.** Des outils destinés à couper correctement entretenus avec des pièces coupantes tranchantes sont moins susceptibles de bloquer et sont plus faciles à contrôler.
- ▶ **Utiliser l'outil électrique, les accessoires et les lames etc., conformément à ces instructions, en tenant compte des conditions de travail et du travail à réaliser.** L'utilisation de l'outil électrique pour des opérations différentes de celles prévues peut donner lieu à des situations dangereuses.
- ▶ **Il faut que les poignées et les surfaces de préhension restent sèches, propres et dépourvues d'huiles et de graisses.** Des poignées et des surfaces de préhension glissantes rendent impossibles la manipulation et le contrôle en toute sécurité de l'outil dans les situations inattendues.

Utilisation des outils fonctionnant sur batteries et précautions d'emploi

- ▶ **Ne recharger qu'avec le chargeur spécifié par le fabricant.** Un chargeur qui est adapté à un type de bloc de batteries peut créer un risque de feu lorsqu'il est utilisé avec un autre type de bloc de batteries.
- ▶ **N'utiliser les outils électriques qu'avec des blocs de batteries spécifiquement désignés.** L'utilisation de tout autre bloc de batteries peut créer un risque de blessure et de feu.
- ▶ **Lorsqu'un bloc de batteries n'est pas utilisé, le maintenir à l'écart de tout autre objet métallique, par exemple trombones, pièces de monnaie, clés, clous, vis ou autres objets de petite taille qui peuvent donner lieu à une connexion d'une borne à une autre.** Le court-circuitage des bornes d'une batterie entre elles peut causer des brûlures ou un feu.
- ▶ **Dans de mauvaises conditions, du liquide peut être éjecté de la batterie; éviter tout contact. En cas de contact accidentel, nettoyer à l'eau. Si le liquide entre en contact avec les yeux, rechercher en plus une aide médicale.** Le liquide éjecté des batteries peut causer des irritations ou des brûlures.
- ▶ **Ne pas utiliser un bloc de batteries ou un outil fonctionnant sur batteries qui a été endommagé ou modi-**

fié. Les batteries endommagées ou modifiées peuvent avoir un comportement imprévisible provoquant un feu, une explosion ou un risque de blessure.

- ▶ **Ne pas exposer un bloc de batteries ou un outil fonctionnant sur batteries au feu ou à une température excessive.** Une exposition au feu ou à une température supérieure à 130 °C peut provoquer une explosion.
- ▶ **Suivre toutes les instructions de charge et ne pas charger le bloc de batteries ou l'outil fonctionnant sur batteries hors de la plage de températures spécifiée dans les instructions.** Un chargement incorrect ou à des températures hors de la plage spécifiée de températures peut endommager la batterie et augmenter le risque de feu.

Maintenance et entretien

- ▶ **Faire entretenir l'outil électrique par un réparateur qualifié utilisant uniquement des pièces de rechange identiques.** Cela assure le maintien de la sécurité de l'outil électrique.
- ▶ **Ne jamais effectuer d'opération d'entretien sur des blocs de batteries endommagés.** Il convient que l'entretien des blocs de batteries ne soit effectué que par le fabricant ou les fournisseurs de service autorisés.

Consignes de sécurité pour pompes à air



Le flexible et les pièces métalliques des adaptateurs peuvent s'échauffer fortement lors d'une utilisation prolongée de la pompe.

Lors d'une utilisation prolongée, prévoyez des temps de pause afin de permettre aux pièces de se refroidir.

- ▶ **Veillez lors de l'utilisation de la pompe à air à ne pas dépasser la pression maximale admissible du produit à gonfler.** Le produit pourrait sinon éclater et vous pourriez vous blesser.
- ▶ **Ne laissez pas la pompe à air sans surveillance pendant son utilisation.** Vous pourrez ainsi agir aussitôt en cas de problème technique.
- ▶ **Évitez de mettre en marche la pompe à air avant d'avoir réglé la pression et avant que la pompe soit correctement raccordée au produit à gonfler.** La pompe ne s'arrête qu'une fois que la pression préréglée ou la pression maximale est atteinte.
- ▶ **Au terme du gonflage, vérifiez la pression de votre produit avec un appareil de mesure étalonné.** Une pression erronée peut entraîner des situations dangereuses, p. ex. modifier le comportement de roulage de votre véhicule.
- ▶ **Ne laissez pas les enfants utiliser la pompe à air. Ne dirigez pas le flexible d'air ou l'air sous pression vers la bouche, les oreilles ou les yeux de personnes ou d'animaux et ne soufflez pas de poussière ou d'autres particules en direction de personnes ou d'animaux.** Ceci peut entraîner des blessures.
- ▶ **N'utilisez plus la pompe à air quand l'écran d'affichage ou d'autres pièces sont défectueux.** Vous risqueriez de

dépasser la pression maximale admissible du produit à gonfler, ce qui peut conduire à des situations dangereuses.

- ▶ **N'apportez aucune modification à la batterie et ne l'ouvrez pas.** Risque de court-circuit.
- ▶ **Si l'accu est endommagé ou utilisé de manière non conforme, des vapeurs peuvent s'échapper. L'accu peut brûler ou exploser.** Ventilez le local et consultez un médecin en cas de malaise. Les vapeurs peuvent entraîner des irritations des voies respiratoires.
- ▶ **Les objets pointus comme un clou ou un tournevis et le fait d'exercer une force extérieure sur le boîtier risque d'endommager l'accu.** Il peut en résulter un court-circuit interne et l'accu risque de s'enflammer, de dégager des fumées, d'exploser ou de surchauffer.



Protégez la pompe à air de l'eau, de l'humidité, du feu et de toute source de chaleur, y compris une exposition prolongée au soleil. Il y a un risque d'explosion.

Consignes de sécurité pour chargeurs



Pour charger votre produit, utilisez uniquement des chargeurs secteur isolés portant le symbole ci-contre, certifiés conformément à la norme EN 61558/CEI 61558 et répondant aux exigences en matière de très basse tension de sécurité (TBTS). Il existe sinon un

risque d'incendie ou d'électrocution.

- ▶ **N'exposez pas le chargeur secteur à la pluie ou à l'humidité.** La pénétration d'eau à l'intérieur du chargeur secteur accroît le risque de choc électrique.
- ▶ **Veillez à ce que le chargeur secteur reste propre.** Un encrassement augmente le risque de choc électrique.
- ▶ **Contrôlez le chargeur secteur avant chaque utilisation. N'utilisez plus le chargeur secteur si vous constatez des dommages.** Un chargeur secteur endommagé augmente le risque de choc électrique.
- ▶ **La fiche de raccordement du chargeur secteur doit s'insérer dans la prise. La fiche ne doit en aucun cas être modifiée.** Une fiche non modifiée et des prises adaptées réduisent le risque de choc électrique.
- ▶ **Tenez le câble à l'écart de la chaleur, de l'huile, des arêtes vives ou des pièces en mouvement.** Des câbles endommagés augmentent le risque de choc électrique.
- ▶ **Éviter tout contact du corps avec des surfaces reliées à la terre telles que les tuyaux, les radiateurs, les cuisinières et les réfrigérateurs.** Il existe un risque accru de choc électrique si votre corps est relié à la terre.

Description des prestations et du produit



Lisez attentivement toutes les instructions et consignes de sécurité. Le non-respect des instructions et consignes de sécurité

peut provoquer un choc électrique, un incendie et/ou entraîner de graves blessures.

Référez-vous aux illustrations qui se trouvent au début de la notice d'utilisation.

Utilisation conforme

La pompe à air est conçue pour gonfler les pneus de vélos, motos et voitures ainsi que pour gonfler de petits articles de jeu, de sport et de plage.

Elle n'est pas conçue pour gonfler des pneus de grande taille (p.ex. pneus de poids lourds) ou des articles gonflables (p.ex. matelas pneumatiques).

La pompe à air est uniquement destinée à un usage domestique ou ménager.

Éléments constitutifs

La numérotation des pièces et éléments constitutifs se réfère à la représentation de la pompe à air sur la page graphique.

- (1) Lampe de travail
- (2) Adaptateur à déclenchement rapide
- (3) Couvercle du compartiment de rangement supérieur
- (4) Adaptateur pour valve
- (5) Aiguille à ballon
- (6) Adaptateur conique
- (7) Touche Marche/Arrêt
- (8) Touche Réduction de la pression de consigne
- (9) Touche Mémoire M/Changement d'unité UNIT
- (10) Écran
- (11) Flexible de pression
- (12) Touche LED d'éclairage
- (13) Touche Augmentation de la pression de consigne
- (14) Touche Gonflage START/STOP
- (15) Couvercle du compartiment batterie
- (16) Prise USB
- (17) Collier de serrage
- (18) Batterie

Affichages

- (a) Affichage Unité de mesure
- (b) Affichage Valeur mesurée
- (c) Affichage d'alerte
- (d) Indicateur d'état de charge de la batterie
- (e) Affichage Mémoire

(f) Affichage de pression de consigne PRESET

Caractéristiques techniques

Pompe à air sans fil		PNEO
Référence		3 603 J47 5..
Tension nominale	V=	3,6
Débit d'air maxi	l/min	10
Pression maxi		
	bar	10,3
	psi	150
	kPa	1 030
Poids	kg	0,5
température ambiante admissible pendant le fonctionnement et le stockage	°C	0 ... +50
Prise de charge		USB
Exigences relatives au chargeur secteur		
Tension de charge	V~	5,0
courant de charge recommandé	A	1,0
Températures ambiantes recommandées pour la charge	°C	5 ... 35

Informations sur le niveau sonore/les vibrations

Valeurs d'émissions sonores déterminées conformément à **EN 62841-1**.

Le niveau de pression acoustique en dB(A) typique de l'outil électroportatif est de **74 dB(A)**. Incertitude K = 3 dB. Le niveau sonore peut dépasser les valeurs indiquées pendant l'utilisation de l'outil. **Portez un casque antibruit !**

Taux de vibration a_h (vibrations continues), p_f (vibrations saccadées répétées) et incertitude K déterminés selon **EN 62841-1**:

$a_h = 2,9 \text{ m/s}^2$ (K = **1,5** m/s^2), $p_f = 65 \text{ m/s}^2$ (K = **41** m/s^2)

Le niveau de vibration et la valeur d'émission sonore indiqués dans cette notice d'utilisation ont été mesurés selon une procédure de mesure normalisée et peuvent être utilisés pour établir une comparaison entre différents outils électroportatifs. Ils peuvent aussi servir de base à une estimation préliminaire du taux de vibration et du niveau sonore.

Le niveau de vibration et la valeur d'émission sonore indiqués s'appliquent pour les utilisations principales de l'outil électroportatif. Si l'outil électroportatif est utilisé pour d'autres applications, avec d'autres accessoires de travail ou sans avoir fait l'objet d'un entretien régulier, le niveau de vibration et la valeur d'émission sonore peuvent différer. Il peut en résulter des vibrations et un niveau sonore nettement plus élevés pendant toute la durée de travail.

Pour une estimation précise du niveau de vibration et du niveau sonore, il faut aussi prendre en considération les périodes pendant lesquelles l'outil est éteint ou bien en marche sans être vraiment en action. Il peut en résulter au final un niveau de vibration et un niveau sonore nettement plus faibles pendant toute la durée de travail.

Prévoyez des mesures de protection supplémentaires permettant de protéger l'utilisateur de l'effet des vibrations, par exemple : maintenance de l'outil électroportatif et des accessoires de travail, maintien des mains au chaud, organisation des procédures de travail.

Accu

Recharge de l'accu

- ▶ **Tenez compte de la tension du secteur !** La tension du secteur doit correspondre aux indications se trouvant sur la plaque signalétique du bloc d'alimentation secteur.
- ▶ **Observez les indications figurant dans la notice d'utilisation du chargeur secteur.**
- ▶ Pour le chargement, utilisez un chargeur secteur conforme aux exigences indiquées au chapitre Caractéristiques techniques.

Remarque : Les dispositions internationales en vigueur pour le transport de marchandises obligent à livrer les accus Lithium-Ion partiellement chargés. Pour que les accus soient pleinement performants, chargez-les complètement avant leur première utilisation.

Pour charger la batterie, connectez la prise USB (16) de la pompe à air à un bloc d'alimentation USB à l'aide d'un câble USB adapté. Raccordez le chargeur secteur USB à une prise secteur.





Le processus de charge débute et il est signalé par l'allumage successif des barres de l'indicateur d'état de charge (d). Il n'est pas possible d'utiliser la pompe à air pendant la durée de la charge.

Une fois le chargement terminé, tous les segments de l'indicateur de charge de la batterie (d) s'allument. L'indicateur de charge de la batterie s'éteint 1 heure après la fin du processus de charge.

Débranchez le chargeur de la prise secteur si vous savez qu'il ne va pas être utilisé pendant une période prolongée.

Indicateur de niveau de charge de l'accu

L'indicateur d'état de charge indique le niveau de charge de l'accu :

Affichage	Capacité
	66–100 %
	33–66 %
	10–33 %
	0–10 %

Conseils pour une utilisation optimale de la batterie dans la pompe à air

Stockez la pompe à air uniquement dans la plage de température admissible, conformément aux indications du chapitre « Caractéristiques techniques ». Ne laissez pas la pompe à air dans la voiture, p. ex. en été.

Une baisse notable de l'autonomie de l'accu au fil des recharges effectuées indique que l'accu est arrivé en fin de vie et qu'il doit être remplacé.

Respectez les indications concernant l'élimination.

Montage et utilisation

Mise en marche

Mise en marche/arrêt

Pour **mettre en marche et arrêter** la pompe à air, actionnez la touche Marche/Arrêt (7).

Si vous n'appuyez sur aucune touche pendant env. 5 min, la pompe à air s'éteint automatiquement afin d'économiser la batterie.

Activation/désactivation de la LED d'éclairage

Pour activer/désactiver la LED d'éclairage (1), actionnez la touche LED d'éclairage (12).

- ▶ **Ne regardez pas directement les LED. Risque d'éblouissement.**

Changement d'unité de mesure

La pression peut être affichée au choix en bar, psi ou kPa.

Pour changer l'unité de mesure, appuyez sur la touche Changement d'unité **UNIT (9)** jusqu'à ce que l'unité de mesure voulue apparaisse dans l'affichage Unité de mesure (a). Pour passer à l'unité de mesure suivante, appuyez à nouveau longuement sur la touche.

Le réglage de l'unité de mesure est enregistré lorsque la pompe à air est éteinte.

Monter l'adaptateur (voir figure A)

Choisissez l'adaptateur qui convient pour l'utilisation envisagée :

- Adaptateur pour valve (4) : p. ex. pour valves de vélo,
- Aiguille à ballon (5) : p. ex. pour ballons de foot,
- Adaptateur conique (6) : pour petits articles de sport ou de plage, p. ex. ballons de plage.

Pour les valves de voiture normales (et les valves de certains vélos), aucun adaptateur n'est nécessaire.

Faites coulisser le couvercle (3) du compartiment de rangement d'accessoires et retirez l'adaptateur souhaité.

Retirez le bouchon de valve éventuellement présent sur l'objet à gonfler.

Raccordement de la pompe à air à une valve :

- Adaptateur pour valve (4) : vissez d'abord l'adaptateur pour valve sur la valve. Vissez ensuite le tuyau de pression (11) jusqu'à la butée sur l'adaptateur de valve.
- Aiguille à bille (5) et adaptateur de volume (6) : vissez d'abord l'aiguille à bille ou l'adaptateur de volume à fond dans le tuyau de pression (11). Vissez ensuite fermement l'aiguille à bille ou l'adaptateur de volume dans la valve.
- Sur les valves automobiles habituelles, vissez fermement le tuyau de pression (11) sur la valve.

Adaptateur à serrage rapide (2) :

Pour un raccordement plus pratique, vous pouvez également utiliser l'adaptateur à serrage rapide (2) : il permet une

connexion plus rapide entre le tuyau de pression et l'un des trois autres adaptateurs ou une valve de voiture.

- Pour ce faire, vissez l'adaptateur à serrage rapide dans le tuyau de pression **(11)** jusqu'à la butée.
- Enfoncez l'adaptateur à serrage rapide jusqu'à la butée sur l'adaptateur de valve **(4)**, l'aiguille à bille **(5)**, l'adaptateur de volume **(6)** ou une valve de voiture, selon l'utilisation.
- Appuyez sur le levier de l'adaptateur à serrage rapide pour verrouiller l'adaptateur.

La pression de l'objet raccordé apparaît au niveau de l'affichage de valeur mesurée **(b)**.

Affichage/modification des pressions de consigne mémorisées

Pour le gonflage avec arrêt automatique, 3 pressions de consigne différentes peuvent être mémorisées dans la pompe à air, p. ex. pour des pneus de voiture, des pneus de vélo et des ballons. En usine, des valeurs de référence sont déjà mémorisées pour ces trois applications.

Pour **afficher** l'une des pressions de consigne mémorisées, appuyez brièvement plusieurs fois sur la touche Mémoire **M (9)** jusqu'à ce que le symbole voulu (p. ex. vélo) apparaisse dans l'affichage Mémoire **(e)**. Dans l'affichage de la pression de consigne **PRESET (f)** apparaît la pression mémorisée pour ce symbole.

Pour **modifier** la valeur mémorisée affichée, appuyez de façon répétée sur la touche Diminution de la pression de consigne **(8)** ou la touche Augmentation de la pression de consigne **(13)** jusqu'à ce que la valeur souhaitée apparaisse dans l'affichage de la pression de consigne **PRESET (f)**. En cas de pression prolongée sur les touches, la valeur change plus rapidement. La nouvelle valeur réglée pour le symbole affiché (p. ex. vélo) est automatiquement mémorisée.

Pour **quitter** le mode avec les valeurs mémorisées, appuyez brièvement plusieurs fois sur la touche Mémoire **M (9)** jusqu'à ce qu'aucun symbole ne s'affiche plus dans l'affichage Mémoire **(e)**.

Gonflage

Gonflage avec arrêt automatique (AUTOSTOP) :

- Au niveau de l'affichage de la pression de consigne **PRESET (f)** apparaît la pression réglée en dernier.
- Régler ou modifier la pression de consigne : appuyez sur la touche Diminution de la pression de consigne **(8)** ou Augmentation de la pression de consigne **(13)** jusqu'à ce que la valeur souhaitée apparaisse dans l'affichage de la pression de consigne **PRESET (f)**. En cas de pression prolongée sur les touches, la valeur change plus rapidement.
- Vous pouvez également appeler une valeur cible enregistrée à l'aide de la touche Mémoire **M (9)**.
- Appuyez sur la touche Gonflage **START/STOP (14)** pour démarrer le gonflage. Vous pouvez aussi modifier la pression de consigne pendant le gonflage.
- Le gonflage s'arrête automatiquement dès que la pression de consigne est atteinte. La pression de consigne réglée est mémorisée à l'arrêt de la pompe à air.

Gonflage sans arrêt automatique (MANUAL) :

- Pour le pompage sans arrêt automatique, aucune pression de consigne ne doit être définie et aucune valeur de mémoire ne doit être réglée (« -- » dans l'affichage de la pression de consigne **PRESET (f)**, aucun symbole dans l'affichage de la mémoire **(e)**).
- Quittez le mode de fonctionnement avec les valeurs enregistrées ou appuyez sur la touche Diminution de la pression de consigne **(8)** jusqu'à ce que « -- » s'affiche.
- Pour démarrer le gonflage, actionnez la touche Gonflage **START/STOP (14)** et maintenez-la actionnée. La pression actuelle de l'objet raccordé apparaît dans l'affichage Valeur mesurée **(b)**.
- Quand la pression souhaitée est atteinte au niveau de l'affichage valeur mesurée **(b)**, relâchez la touche Gonflage **START/STOP (14)**.

Remarque : Pour les gros objets, interrompez le gonflage au bout d'env. 15 min et laissez refroidir le flexible et les pièces métalliques pendant au moins 5 min.

Défauts – Causes et solutions

Affichage sur l'écran	Cause	Solution
« Er1 » et affichage d'alerte (c)	Le capteur de pression ne fonctionne pas.	Faites contrôler la pompe à air dans un point de service après-vente Bosch .
« Er2 » et affichage d'alerte (c)	La pression d'air de l'objet raccordé se situe en dehors de la plage de mesure de la pompe à air.	Ne raccordez la pompe à air qu'à des objets dont la pression d'air ne dépasse pas la pression maximale indiquée dans les caractéristiques techniques.
« Er3 » et affichage d'alerte (c)	La température de la pompe à air est en dehors de la plage de température de fonctionnement admissible.	Attendez que la pompe à air revienne dans la plage admissible avant de la remettre en marche.
« Er4 » et affichage d'alerte (c)	La consommation électrique est trop élevée.	Vérifiez que le flux d'air n'est pas bloqué dans le tuyau de pression (11) ou ailleurs.
« Er5 » et affichage d'alerte (c)	La batterie est endommagée.	Remplacez la batterie.

Entretien et Service après-vente

Nettoyage et entretien

- **Veillez à ce que la pompe à air et les fentes d'aération restent propres pour garantir un bon fonctionnement.**

Remplacer la batterie (voir figure B)

Remplacez la batterie en cas de nette diminution de l'autonomie après une charge.

Remarque : Avant de remplacer la batterie, débranchez le câble USB de la prise USB (16). Si le câble USB reste branché pendant le remplacement de la batterie, l'écran reste éteint même après l'insertion de la nouvelle batterie et celle-ci ne se recharge pas.

Appuyez sur les deux côtés du couvercle (15) du compartiment de la batterie et retirez-le. Retirez la batterie (18) du compartiment batterie.

Insérez une nouvelle batterie (18) dans le compartiment batterie. Utilisez exclusivement des batteries lithium-ion **Bosch**. Vous trouverez la batterie comme pièce détachée **Bosch** sous www.boschtoolservice.com.

Placez le capuchon (15) sur le compartiment batterie. Veillez à ce que le couvercle s'enclenche des deux côtés.

Service Après-Vente et Assistance

France

Tel. : 09 70 82 12 99 (Numéro non surtaxé au prix d'un appel local)

Vous trouverez le lien vers les conditions de garantie et les adresses du service après-vente à la dernière page.

Pour toute demande de renseignement ou toute commande de pièces de rechange, précisez impérativement la référence à 10 chiffres figurant sur l'étiquette signalétique du produit.

Élimination des déchets

Les pompes à air, les batteries et les emballages doivent être rapportés à un centre de recyclage respectueux de l'environnement.



Ne jetez pas les pompes à air et les piles/batteries avec des ordures ménagères !

Seulement pour les pays de l'UE :

Les appareils ou outils électriques et électroniques devenus hors d'usage ou les batteries/piles usagées doivent être mis de côté séparément et éliminés de façon respectueuse pour l'environnement. Utilisez les systèmes de collecte indiqués. Une mise au rebut incorrecte peut être néfaste pour l'environnement et la santé en raison des substances dangereuses pouvant être présentes dans les déchets d'équipements électriques et électroniques.

Accus/piles :

La batterie intégrée doit être éliminée séparément de la pompe à air. Laissez la pompe à air allumée jusqu'à ce que la

batterie soit complètement déchargée. Retirez la batterie de la pompe à air comme décrit dans le chapitre consacré au remplacement de la batterie. Éliminez la batterie retirée conformément aux lois et directives en vigueur.

Valable uniquement pour la France :



FR

Cet appareil,
ses accessoires,
et batterie
se recyclent

À DÉPOSER
EN MAGASINÀ DÉPOSER
EN DÉCHÈTERIE

Points de collecte sur www.quefairedemesdechets.fr

Español

Indicaciones de seguridad

Indicaciones generales de seguridad para herramientas eléctricas

⚠️ ADVERTENCIA - Lea íntegramente las advertencias de peligro, las instrucciones, las ilustraciones y las especificaciones entregadas con esta herramienta eléctrica.

En caso de no atenerse a las instrucciones siguientes, ello puede ocasionar una descarga eléctrica, un incendio y/o una lesión grave.

Guardar todas las advertencias de peligro e instrucciones para futuras consultas.

El término "herramienta eléctrica" empleado en las siguientes advertencias de peligro se refiere a herramientas eléctricas de conexión a la red (con cable de red) y a herramientas eléctricas accionadas por acumulador (sin cable de red).

Seguridad del puesto de trabajo

- **Mantenga el área de trabajo limpia y bien iluminada.** Las áreas desordenadas u oscuras pueden provocar accidentes.
- **No utilice herramientas eléctricas en un entorno con peligro de explosión, en el que se encuentren combustibles líquidos, gases o material en polvo.** Las herramientas eléctricas producen chispas que pueden llegar a inflamar los materiales en polvo o vapores.
- **Mantenga alejados a los niños y otras personas de su puesto de trabajo al emplear la herramienta eléctrica.** Una distracción le puede hacer perder el control sobre la herramienta eléctrica.

Seguridad eléctrica

- **No exponga la herramienta eléctrica a la lluvia o a condiciones húmedas.** Existe el peligro de recibir una descarga eléctrica si penetran ciertos líquidos en la herramienta eléctrica.

Seguridad de personas

- ▶ **Esté atento a lo que hace y emplee sentido común cuando utilice una herramienta eléctrica. No utilice la herramienta eléctrica si estuviese cansado, ni tampoco después de haber consumido drogas, alcohol o medicamentos.** El no estar atento durante el uso de la herramienta eléctrica puede provocar serias lesiones.
- ▶ **Utilice un equipo de protección personal. Utilice siempre una protección para los ojos.** El riesgo a lesionarse se reduce considerablemente si se utiliza un equipo de protección adecuado como una mascarilla antipolvo, zapatos de seguridad con suela antideslizante, casco, o protectores auditivos.
- ▶ **Evite una puesta en marcha involuntaria. Asegurarse de que la herramienta eléctrica esté desconectada antes de conectarla a la toma de corriente y/o al montar el acumulador, al recogerla y al transportarla.** Si transporta la herramienta eléctrica sujetándola por el interruptor de conexión/desconexión, o si alimenta la herramienta eléctrica estando ésta conectada, ello puede dar lugar a un accidente.
- ▶ **Retire las herramientas de ajuste o llaves fijas antes de conectar la herramienta eléctrica.** Una herramienta de ajuste o llave fija colocada en una pieza rotante puede producir lesiones al poner a funcionar la herramienta eléctrica.
- ▶ **Evite posturas arriesgadas. Trabaje sobre una base firme y mantenga el equilibrio en todo momento.** Ello le permitirá controlar mejor la herramienta eléctrica en caso de presentarse una situación inesperada.
- ▶ **Lleve puesta una vestimenta de trabajo adecuada. No utilice vestimenta amplia ni joyas. Mantenga su pelo y vestimenta alejados de las piezas móviles.** La vestimenta suelta, el pelo largo y las joyas se pueden enganchar con las piezas en movimiento.
- ▶ **Si se proporcionan dispositivos para la conexión de las instalaciones de extracción y recogida de polvo, asegúrese que éstos estén conectados y que sean utilizados correctamente.** El empleo de estos equipos reduce los riesgos derivados del polvo.
- ▶ **No permita que la familiaridad ganada por el uso frecuente de herramientas eléctricas lo deje caer en la complacencia e ignore las normas de seguridad de herramientas.** Una acción negligente puede causar lesiones graves en una fracción de segundo.

Uso y trato cuidadoso de herramientas eléctricas

- ▶ **No sobrecargue la herramienta eléctrica. Utilice la herramienta eléctrica adecuada para su aplicación.** Con la herramienta eléctrica adecuada podrá trabajar mejor y más seguro dentro del margen de potencia indicado.
- ▶ **No utilice la herramienta eléctrica si el interruptor está defectuoso.** Las herramientas eléctricas que no se puedan conectar o desconectar son peligrosas y deben hacerse reparar.
- ▶ **Saque el enchufe de la red y/o retire el acumulador desmontable de la herramienta eléctrica, antes de re-**

alizar un ajuste, cambiar de accesorio o al guardar la herramienta eléctrica. Esta medida preventiva reduce el riesgo a conectar accidentalmente la herramienta eléctrica.

- ▶ **Guarde las herramientas eléctricas fuera del alcance de los niños. No permita la utilización de la herramienta eléctrica a aquellas personas que no estén familiarizadas con su uso o que no hayan leído estas instrucciones.** Las herramientas eléctricas utilizadas por personas inexpertas son peligrosas.
- ▶ **Cuide las herramientas eléctricas y los accesorios. Controle la alineación de las piezas móviles, rotura de piezas y cualquier otra condición que pudiera afectar el funcionamiento de la herramienta eléctrica. En caso de daño, la herramienta eléctrica debe repararse antes de su uso.** Muchos de los accidentes se deben a herramientas eléctricas con un mantenimiento deficiente.
- ▶ **Mantenga los útiles limpios y afilados.** Los útiles mantenidos correctamente se dejan guiar y controlar mejor.
- ▶ **Utilice la herramienta eléctrica, los accesorios, los útiles, etc. de acuerdo a estas instrucciones, considerando en ello las condiciones de trabajo y la tarea a realizar.** El uso de herramientas eléctricas para trabajos diferentes de aquellos para los que han sido concebidas puede resultar peligroso.
- ▶ **Mantenga las empuñaduras y las superficies de las empuñaduras secas, limpias y libres de aceite y grasa.** Las empuñaduras y las superficies de las empuñaduras resbaladizas no permiten un manejo y control seguro de la herramienta eléctrica en situaciones imprevistas.

Trato y uso cuidadoso de herramientas accionadas por acumulador

- ▶ **Solamente recargar los acumuladores con los cargadores especificados por el fabricante.** Existe un riesgo de incendio al intentar cargar acumuladores de un tipo diferente al previsto para el cargador.
- ▶ **Utilice las herramientas eléctricas sólo con los acumuladores específicamente designados.** El uso de otro tipo de acumuladores puede provocar daños e incluso un incendio.
- ▶ **Si no utiliza el acumulador, guárdelo separado de objetos metálicos, como clips de papel, monedas, llaves, clavos, tornillos u otros objetos metálicos pequeños que pudieran puentear sus contactos.** El cortocircuito de los contactos del acumulador puede causar quemaduras o un incendio.
- ▶ **La utilización inadecuada del acumulador puede provocar fugas de líquido. Evite el contacto con él. En caso de un contacto accidental, enjuagar el área afectada con abundante agua. En caso de un contacto con los ojos, recurra además inmediatamente a ayuda médica.** El líquido del acumulador puede irritar la piel o producir quemaduras.
- ▶ **No emplee acumuladores o útiles dañados o modificados.** Los acumuladores dañados o modificados pueden

comportarse en forma imprevisible y producir un fuego, explosión o peligro de lesión.

- ▶ **No exponga un paquete de baterías o una herramienta eléctrica al fuego o a una temperatura demasiado alta.** La exposición al fuego o a temperaturas sobre 130 °C puede causar una explosión.
- ▶ **Siga todas las instrucciones para la carga y no cargue nunca el acumulador o la herramienta eléctrica a una temperatura fuera del margen correspondiente especificado en las instrucciones.** Una carga inadecuada o a temperaturas fuera del margen especificado puede dañar el acumulador y aumentar el riesgo de incendio.

Servicio

- ▶ **Únicamente deje reparar su herramienta eléctrica por un experto cualificado, empleando exclusivamente piezas de repuesto originales.** Solamente así se mantiene la seguridad de la herramienta eléctrica.
- ▶ **No repare los acumuladores dañados.** El mantenimiento de los acumuladores sólo debe ser realizado por el fabricante o un servicio técnico autorizado.

Indicaciones de seguridad para bombas de aire



La manguera y las partes metálicas de los adaptadores pueden sobrecalentarse durante un trabajo más prolongado. Programe descansos para un trabajo más largo y deje que las piezas se enfríen si es necesario.

- ▶ **Cuando utilice la bomba de aire, asegúrese de no exceder la presión permitida del producto a inflar.** El producto puede reventar o estallar y usted puede lesionarse.
- ▶ **No utilice la bomba de aire sin vigilancia.** En caso de fallo técnico, puede intervenir inmediatamente.
- ▶ **Evite una puesta en marcha involuntaria de la bomba de aire, antes de ajustar la presión de la bomba y de que la bomba esté correctamente conectada al producto que se va a inflar.** La bomba sólo se detiene cuando se alcanza la presión preestablecida o la presión máxima.
- ▶ **Después del inflado, compruebe la presión de su producto con un dispositivo de medición calibrado.** La presión incorrecta puede conducir a situaciones peligrosas, p. ej. a un comportamiento diferente de su coche.
- ▶ **No deje que niños utilicen la bomba de aire. No dirija la manguera de aire o la corriente de aire a la boca, los oídos o los ojos de las personas o los animales, y no sopla el polvo u otras partículas hacia las personas o los animales.** Ello podría provocar una lesión.
- ▶ **No utilice la bomba de aire, si la pantalla u otras piezas están defectuosas.** La presión permisible del producto que se va a inflar puede ser excedida y conducir a situaciones peligrosas.
- ▶ **No modifique ni abra el acumulador.** Podría provocar un cortocircuito.
- ▶ **En caso de daño y uso inapropiado del acumulador pueden emanar vapores. El acumulador se puede quemar o explotar.** En tal caso, busque un entorno con aire

fresco y acuda a un médico si nota molestias. Los vapores pueden llegar a irritar las vías respiratorias.

- ▶ **Mediante objetos puntiagudos, como p. ej. clavos o destornilladores, o por influjo de fuerza exterior se puede dañar el acumulador.** Se puede generar un cortocircuito interno y el acumulador puede arder, humear, explotar o sobrecalentarse.



Proteja la bomba de aire ante el calor, p. ej. también ante la exposición continua a la irradiación solar, el fuego, el agua y la humedad. Existe el riesgo de ex-

plosión.

Indicaciones de seguridad para fuente de alimentación enchufable



Para cargar su producto, utilice únicamente alimentadores de red aislados que lleven el símbolo adjunto, estén certificados según la norma EN 61558/IEC 61558 y cumplan los requisitos de baja tensión de seguridad (SELV). De lo contrario, existe peligro de incendio o riesgo de descarga eléctrica.

- ▶ **Mantenga el alimentador de red alejado de la lluvia o humedad.** La penetración de agua en el alimentador de red aumenta el riesgo de descarga eléctrica.
- ▶ **Mantenga limpio el alimentador de red.** La suciedad puede comportar un peligro de descarga eléctrica.
- ▶ **Antes de cada uso, compruebe el alimentador de red. No utilice el alimentador de red si detecta daños.** Los alimentadores de red dañados aumentan el riesgo de descarga eléctrica.
- ▶ **El enchufe de conexión del alimentador de red debe encajar en la toma de corriente. No se debe modificar el enchufe de ninguna manera.** Los enchufes que no han sido modificados y las tomas de corriente adecuadas reducen el riesgo de una descarga eléctrica.
- ▶ **Mantenga el cable del alimentador de red alejado del calor, el aceite, bordes afilados o elementos móviles del equipo.** Los cables dañados aumentan el riesgo de una descarga eléctrica.
- ▶ **Evite que su cuerpo toque partes conectadas a tierra como tuberías, radiadores, cocinas y refrigeradores.** El riesgo a quedar expuesto a una sacudida eléctrica es mayor si su cuerpo tiene contacto con tierra.

Descripción del producto y servicio



Lea íntegramente estas indicaciones de seguridad e instrucciones. Las faltas de observación de las indicaciones de seguridad y de

las instrucciones pueden causar descargas eléctricas, incendios y/o lesiones graves.

Por favor, observe las ilustraciones en la parte inicial de las instrucciones de servicio.

Utilización reglamentaria

La bomba de aire está diseñada para inflar neumáticos de bicicleta, moto y automóvil, así como pequeños artículos inflables de juego, deporte y playa.

No es adecuada para inflar neumáticos de gran volumen (p. ej. de camiones) o artículos inflables (p. ej. colchones de aire).

La bomba de aire solamente debe utilizarse en el ámbito doméstico.

Componentes principales

La numeración de los componentes ilustrados hace referencia a la representación de la bomba de aire en la página de contenido gráfico.

- (1) Luz de trabajo
- (2) Adaptador de fijación rápida
- (3) Tapa del compartimento de almacenamiento de accesorios
- (4) Adaptador de válvula
- (5) Aguja para pelotas
- (6) Adaptador de volumen
- (7) Tecla de conexión/desconexión
- (8) Tecla para disminuir la presión objetivo
- (9) Tecla de memoria **M**/cambio de unidad **UNIT**
- (10) Pantalla
- (11) Manguera de presión
- (12) Tecla de luz de trabajo
- (13) Tecla para aumentar la presión objetivo
- (14) Tecla de bombeo **START/STOP**
- (15) Caperuza del compartimento del acumulador
- (16) Hembra USB
- (17) Abrazadera de manguera
- (18) Acumulador

Elementos de indicación

- (a) Unidad de medida indicada
- (b) Indicador de valor de medición
- (c) Indicador de advertencia
- (d) Indicador del estado de carga del acumulador
- (e) Indicador de memoria
- (f) Indicador de presión objetivo **PRESET**

Datos técnicos

Bomba de aire accionada por acumulador		PNEO
Número de artículo		3 603 J47 5..
Tensión nominal	V=	3,6
Máx. volumen de suministro	l/min	10

Bomba de aire accionada por acumulador

Bomba de aire accionada por acumulador		PNEO
Máx. presión		
	bar	10,3
	psi	150
	kPa	1030
Peso	kg	0,5
Temperatura ambiente permitida durante el funcionamiento y en el almacenamiento	°C	0 ... +50
Conexión de carga		USB
Requisitos de la fuente de alimentación enchufable		
Tensión de carga	V $\overline{=}$	5,0
Corriente de carga recomendada	A	1,0
Temperatura ambiente recomendada durante la carga	°C	5 ... 35

Información sobre ruidos y vibraciones

Valores de emisión de ruidos determinados según **EN 62841-1**.

El nivel de presión acústica valorado con A de la herramienta eléctrica asciende típicamente a menos de **74 dB(A)**. Inseguridad K = 3 dB. El nivel de ruidos durante el trabajo puede sobrepasar los valores indicados. **¡Usar protección auditiva!**

Los valores de oscilación a_v (vibraciones continuas), p_f (vibraciones de impacto repetidas) e incertidumbre K se determinan según **EN 62841-1**:

$$a_v = 2,9 \text{ m/s}^2 \text{ (K = 1,5 m/s}^2\text{)}, p_f = 65 \text{ m/s}^2 \text{ (K = 41 m/s}^2\text{)}$$

El nivel de vibraciones y el valor de emisiones de ruidos indicados en estas instrucciones han sido determinados según un procedimiento de medición normalizado y pueden servir como base de comparación con otras herramientas eléctricas. También son adecuados para estimar provisionalmente la emisión de vibraciones y ruidos.

El nivel de vibraciones y el valor de emisiones de ruidos indicados han sido determinados para las aplicaciones principales de la herramienta eléctrica. Por ello, el nivel de vibraciones y el valor de emisiones de ruidos pueden ser diferentes si la herramienta eléctrica se utiliza para otras aplicaciones, con útiles diferentes, o si el mantenimiento de la misma fue deficiente. Ello puede suponer un aumento drástico de la emisión de vibraciones y de ruidos durante el tiempo total de trabajo.

Para determinar con exactitud las emisiones de vibraciones y de ruidos, es necesario considerar también aquellos tiempos en los que el aparato esté desconectado, o bien, esté en funcionamiento, pero sin ser utilizado realmente. Ello puede suponer una disminución drástica de las emisiones de vibraciones y de ruidos durante el tiempo total de trabajo.

Fije unas medidas de seguridad adicionales para proteger al usuario de los efectos por vibraciones, como por ejemplo: Mantenimiento de la herramienta eléctrica y de los útiles,

conservar calientes las manos, organización de las secuencias de trabajo.

Acumulador

Carga del acumulador

- **¡Observe la tensión de red!** La tensión de la fuente de corriente debe coincidir con las indicaciones en la placa de características de la fuente de alimentación enchufable.
- **Observe las instrucciones de servicio de la fuente de alimentación enchufable.**
- Para la carga, utilice una fuente de alimentación que cumpla los requisitos especificados en el capítulo "Datos técnicos".

Indicación: Los acumuladores de iones de litio se entregan parcialmente cargados debido a la normativa de transporte internacional. Con el fin de obtener la plena potencia del acumulador, cargue completamente el acumulador antes de su primer uso.





Para cargar el acumulador, conecte la hembra USB **(16)** de la bomba de aire a una fuente de alimentación USB mediante un cable USB adecuado. Conecte la fuente de alimentación USB a la red eléctrica.

El proceso de carga comienza y se indica mediante barras continuas en la pantalla de estado de carga del acumulador **(d)**. La bomba de aire no puede utilizarse durante la carga.

Una vez finalizado el proceso de carga, se iluminan todos los segmentos del indicador del estado de carga del acumulador **(d)**. El indicador del estado de carga del acumulador se apaga 1 h después de finalizar el proceso de carga. En caso de no utilizar la fuente de alimentación enchufable por un tiempo prolongado, sepárela de la red de corriente.

Indicador del estado de carga del acumulador

El indicador del estado de carga del acumulador en la pantalla muestra el estado de carga del acumulador:

Indicador	Capacidad
	66–100 %
	33–66 %
	10–33 %
	0–10 %

Indicaciones para un uso óptimo del acumulador en la bomba de aire

Almacene la bomba de aire solo dentro del margen de temperatura permitido, según las indicaciones del capítulo "Datos técnicos". P. ej., no deje la bomba de aire en el coche en verano.

Si después de una recarga, el tiempo de funcionamiento del acumulador fuese muy reducido, ello es señal de que éste está agotado y deberá sustituirse.

Observe las indicaciones referentes a la eliminación.

Montaje y servicio

Puesta en marcha

Conexión/desconexión

Para la **conexión y desconexión** de la bomba de aire, presione la tecla de conexión/desconexión **(7)**.

Si no se presiona ninguna tecla de la bomba de aire durante aprox. 5 minutos, la bomba de aire se desconecta automáticamente para conservar la batería.

Conexión/desconexión de la luz de trabajo

Para la conexión y desconexión de la luz de trabajo **(1)**, presione la tecla de la luz de trabajo **(12)**.

- **No mire directamente hacia la luz de trabajo, ya que ello puede deslumbrarle.**

Cambio de la unidad de medida

Las unidades bar, psi y kPa están disponibles para la indicación de la presión.

Para el cambio de la unidad de medida, pulse brevemente la tecla de cambio de unidad **UNIT (9)** hasta que la unidad de medida cambie en el indicador de unidad de medida **(a)**. Para cambiar a la siguiente unidad de medida, mantenga pulsada la tecla de nuevo.

El ajuste de la unidad de medida se memoriza al desconectar la bomba de aire.

Montaje del adaptador (ver figura A)

Seleccione el adaptador adecuado para el uso previsto:

- Adaptador de válvula **(4)**: p. ej. para muchas válvulas de bicicleta,
- Aguja para balones **(5)**: p. ej. para balones de fútbol,
- Adaptador de volumen **(6)**: para pequeños artículos de playa o deportivos, p. ej. waterpolo.

Para las válvulas comunes de los automóviles (en parte también utilizadas para las bicicletas) no es necesario ningún adaptador.

Deslice la tapa **(3)** del compartimiento de almacenamiento de accesorios y saque el adaptador.

Si existe, quite la tapa de la válvula del objeto que se va a inflar.

Conectar la bomba de aire en la válvula:

- Adaptador de válvula **(4)**: primero, atornille el adaptador de válvula en la válvula. A continuación, atornille la manguera de presión **(11)** hasta el tope sobre el adaptador de válvula.
- Aguja para pelotas **(5)** y adaptador de volumen **(6)**: primero, atornille la aguja para pelotas o el adaptador de volumen en la manguera de presión **(11)** hasta el tope. Luego, atornille firmemente la aguja para pelotas o el adaptador de volumen en la válvula.
- En las válvulas de coche habituales, atornille firmemente la manguera de presión **(11)** en la válvula.

Adaptador de sujeción rápida **(2)**:

para una conexión más cómoda, también puede utilizar el adaptador de sujeción rápida **(2)**: éste permite una conexión

más rápida entre la manguera de presión y uno de los otros tres adaptadores o una válvula de coche.

- Para ello, atornille el adaptador de sujeción rápida hasta el tope en la manguera de presión **(11)**.
- Según la aplicación, inserte el adaptador de sujeción rápida hasta el tope en el adaptador de válvula **(4)**, la aguja para pelotas **(5)**, el adaptador de volumen **(6)** o una válvula de coche.
- Presione la palanca del adaptador de sujeción rápida hacia abajo para bloquear el adaptador.

La presión actual en el objeto conectado aparece en el indicador del valor de medición **(b)**.

Recuperar/modificar los valores objetivo guardados

La bomba de aire puede guardar 3 valores objetivo de inflado con desconexión automática, por ejemplo, para neumáticos de automóviles, neumáticos de bicicletas y balones. Los valores para estas tres aplicaciones ya vienen ajustados de fábrica.

Para **acceder** a una presión objetivo guardada, pulse brevemente la tecla de memoria **M (9)**, hasta que se encienda el símbolo deseado (p. ej., bicicleta) en el indicador de memoria **(e)**. En el indicador de la presión objetivo **PRESET (f)** se muestra el valor objetivo guardado para este símbolo.

Para **modificar** un valor de la memoria visualizado, pulse las teclas para disminuir la presión objetivo **(8)** o aumentar la presión objetivo **(13)** repetidamente hasta que se ajuste el valor deseado en el indicador de presión objetivo **PRESET (f)**. Si se mantienen presionadas las teclas, el valor se modifica más rápido. El valor ajustado se guarda automáticamente para el símbolo visualizado (por ejemplo, bicicleta).

Para **salir** del modo con valores de memoria, pulse de forma repetida y breve la tecla de memoria **M (9)**, hasta que no se ilumine ningún símbolo en el indicador de memoria **(e)**.

Inflado

Inflado con desconexión automática (AUTOSTOP):

- El último valor de presión ajustado aparece en el indicador de presión objetivo **PRESET (f)**.
- Establecer o cambiar la presión objetivo: Presione las teclas para disminuir la presión objetivo **(8)** o aumentar la presión objetivo **(13)** hasta que se ajuste el valor deseado en el indicador de presión objetivo **PRESET (f)**. Si se mantienen presionadas las teclas, el valor se modifica más rápido.
Alternativamente, puede acceder a un valor objetivo guardado utilizando la tecla de memoria **M (9)**.
- Presione la tecla de bombeo **START/STOP (14)**, para iniciar el proceso de bombeo. La presión objetivo la puede modificar también durante el proceso de bombeo.
- El proceso de bombeo se detiene automáticamente cuando se alcanza la presión objetivo ajustada. La presión objetivo ajustada se memoriza cuando se desconecta la bomba de aire.

Inflado sin desconexión automática (MANUAL):

- Para bombear sin la función de desconexión automática, no debe haberse fijado ninguna presión objetivo ni ningún valor de memoria ("--" en el indicador de presión objetivo **PRESET (f)**, ningún símbolo en el indicador de memoria **(e)**).
Si es necesario, salga del funcionamiento con los valores de la memoria o pulse la tecla para disminuir la presión objetivo **(8)**, hasta que se indique "--".
- Para iniciar el proceso de bombeo, pulse y mantenga pulsada la tecla de bombeo **START/STOP (14)**. La presión actual del objeto conectado aparece en el indicador del valor de medición **(b)**.
- Una vez alcanzada la presión deseada en el indicador del valor de medición **(b)**, suelte la tecla de bombeo **START/STOP (14)**.

Indicación: Interrumpa los procesos de bombeo más prolongados después de unos **15** minutos y deje que la manguera así como las partes metálicas de los adaptadores se enfríen durante al menos 5 minutos.

Fallos – Causas y remedio

Indicador en la pantalla	Causa	Remedio
"Er1" e indicador de advertencia (c)	El sensor de presión no funciona.	Contacte con un punto de servicio postventa Bosch para que revisen la bomba de aire.
"Er2" e indicador de advertencia (c)	La presión del aire en el objeto conectado está fuera del margen de medición de la bomba de aire.	Conecte la bomba de aire solo a objetos cuya presión de aire no exceda la presión máxima especificada en los datos técnicos.
"Er3" e indicador de advertencia (c)	La temperatura de la bomba de aire está fuera del margen de temperatura de funcionamiento permitido.	Deje que la bomba de aire se enfríe antes de volver a conectarla.
"Er4" e indicador de advertencia (c)	El consumo de corriente es excesivo.	Compruebe si el flujo de aire está bloqueado en la manguera de presión (11) o en otras partes.
"Er5" e indicador de advertencia (c)	El acumulador está dañado.	Sustituya el acumulador.

Mantenimiento y servicio

Mantenimiento y limpieza

- **Mantenga la bomba de aire y las rendijas de ventilación limpias para trabajar bien y con seguridad.**

Sustituir el acumulador (ver figura B)

Sustituya el acumulador si el tiempo de funcionamiento se reduce considerablemente después de la carga.

Indicación: Desenchufe el cable USB de la hembrilla USB (16), antes de sustituir el acumulador. Si el cable USB permanece conectado durante el cambio del acumulador, la pantalla seguirá apagada incluso después de colocar el nuevo acumulador y este no se cargará.

Presione la caperuza (15) por ambos lados del compartimiento del acumulador y retírela. Extraiga el acumulador (18) del compartimento del acumulador.

Inserte un nuevo acumulador (18) en el compartimento del acumulador. Utilice exclusivamente acumuladores de iones de litio de **Bosch**. Puede encontrar el acumulador como pieza de repuesto **Bosch** en www.boschtoolservice.com.

Coloque la caperuza (15) sobre el compartimento del acumulador. Asegúrese de que la caperuza encaje a ambos lados.

Servicio técnico y atención al cliente

España

Tel. Asesoramiento al cliente: 902 531 553

El enlace a nuestras direcciones de servicio y condiciones de garantía se encuentra en la última página.

Para cualquier consulta o pedido de piezas de repuesto es imprescindible indicar el nº de artículo de 10 dígitos que figura en la placa de características del producto.

Eliminación

Las bombas de aire, los acumuladores, los accesorios y los embalajes deberán someterse a un proceso de recuperación que respete el medio ambiente.



¡No deseche las bombas de aire ni acumuladores/pilas con la basura doméstica!

Sólo para los países de la UE:

Los aparatos eléctricos y electrónicos o pilas/baterías usadas que ya no se puedan utilizar deben recogerse por separado y eliminarse de forma respetuosa con el medio ambiente. Utilice los sistemas de recogida indicados. Una eliminación incorrecta puede ser perjudicial para el medio ambiente y la salud debido a las sustancias peligrosas que puedan contener.

Acumuladores/pilas:

El acumulador integrado debe desecharse por separado de la bomba de aire. Deje la bomba de aire conectada hasta que el acumulador se descargue por completo. Retire el acumulador de la bomba de aire tal y como se describe en el capítu-

lo sobre la sustitución del acumulador. Deseche el acumulador desmontado de acuerdo con las leyes y directivas vigentes.

NOM

El símbolo es solamente válido, si también se encuentra sobre la placa de características del producto/fabricado.

Portugués

Instruções de segurança

Instruções gerais de segurança para ferramentas eléctricas

AVISO

Devem ser lidas todas as indicações de segurança,

instruções, ilustrações e especificações desta ferramenta eléctrica. O desrespeito das instruções apresentadas abaixo poderá resultar em choque eléctrico, incêndio e/ou ferimentos graves.

Guarde bem todas as advertências e instruções para futura referência.

O termo "ferramenta eléctrica" utilizado a seguir nas indicações de advertência, refere-se a ferramentas eléctricas operadas com corrente de rede (com cabo de rede) e a ferramentas eléctricas operadas com acumulador (sem cabo de rede).

Segurança da área de trabalho

- **Mantenha a sua área de trabalho sempre limpa e bem iluminada.** Desordem ou áreas de trabalho insuficientemente iluminadas podem levar a acidentes.
- **Não trabalhar com a ferramenta eléctrica em áreas com risco de explosão, nas quais se encontrem líquidos, gases ou pós inflamáveis.** Ferramentas eléctricas produzem faíscas, que podem inflamar pós ou vapores.
- **Manter crianças e outras pessoas afastadas da ferramenta eléctrica durante a utilização.** No caso de distração é possível que perca o controlo sobre o aparelho.

Segurança eléctrica

- **Manter o aparelho afastado de chuva ou humidade.** A infiltração de água numa ferramenta eléctrica aumenta o risco de choque eléctrico.

Segurança de pessoas

- **Esteja atento, observe o que está a fazer e tenha prudência ao trabalhar com a ferramenta eléctrica. Não utilizar uma ferramenta eléctrica quando estiver fatigado ou sob a influência de drogas, álcool ou**

medicamentos. Um momento de descuido ao utilizar a ferramenta eléctrica, pode levar a lesões graves.

- ▶ **Utilizar equipamento de protecção individual. Utilizar sempre óculos de protecção.** A utilização de equipamento de protecção pessoal, como máscara de protecção contra pó, sapatos de segurança antiderrapantes, capacete de segurança ou protecção auricular, de acordo com o tipo e aplicação da ferramenta eléctrica, reduz o risco de lesões.
- ▶ **Evitar uma colocação em funcionamento involuntária. Assegure-se de que a ferramenta eléctrica esteja desligada, antes de conectá-la à alimentação de rede e/ou ao acumulador, antes de levantá-la ou de transportá-la.** Se tiver o dedo no interruptor ao transportar a ferramenta eléctrica ou se o aparelho for conectado à alimentação de rede enquanto estiver ligado, poderão ocorrer acidentes.
- ▶ **Remover ferramentas de ajuste ou chaves de boca antes de ligar a ferramenta eléctrica.** Uma ferramenta ou chave que se encontre numa parte do aparelho em movimento pode levar a lesões.
- ▶ **Evite uma posição anormal. Mantenha uma posição firme e mantenha sempre o equilíbrio.** Desta forma é mais fácil controlar a ferramenta eléctrica em situações inesperadas.
- ▶ **Usar roupa apropriada. Não usar roupa larga nem jóias. Mantenha os cabelos e roupas afastados de peças em movimento.** Roupas frouxas, cabelos longos ou jóias podem ser agarrados por peças em movimento.
- ▶ **Se for possível montar dispositivos de aspiração ou de recolha, assegure-se de que estejam conectados e utilizados correctamente.** A utilização de uma aspiração de pó pode reduzir o perigo devido ao pó.
- ▶ **Não deixe que a familiaridade resultante de uma utilização frequente de ferramentas permita que você se torne complacente e ignore os princípios de segurança da ferramenta.** Uma acção descuidada pode causar ferimentos graves numa fracção de segundo.

Utilização e manuseio cuidadoso de ferramentas eléctricas

- ▶ **Não sobrecarregue a ferramenta eléctrica. Utilize a ferramenta eléctrica apropriada para o seu trabalho.** É melhor e mais seguro trabalhar com a ferramenta eléctrica apropriada na área de potência indicada.
- ▶ **Não utilizar uma ferramenta eléctrica com um interruptor defeituoso.** Uma ferramenta eléctrica que não pode mais ser ligada nem desligada, é perigosa e deve ser reparada.
- ▶ **Puxar a ficha da tomada e/ou remover o acumulador, se amovível, antes de executar ajustes na ferramenta eléctrica, de substituir acessórios ou de guardar as ferramentas eléctricas.** Esta medida de segurança evita o arranque involuntário da ferramenta eléctrica.
- ▶ **Guardar ferramentas eléctricas não utilizadas fora do alcance de crianças e não permitir que as pessoas que não estejam familiarizadas com o aparelho ou que não**

tenham lido estas instruções utilizem o aparelho.

Ferramentas eléctricas são perigosas se forem utilizadas por pessoas inexperientes.

- ▶ **Tratar a ferramenta eléctrica e os acessórios com cuidado. Controlar se as partes móveis do aparelho funcionam perfeitamente e não emperram, e se há peças quebradas ou danificadas que possam prejudicar o funcionamento da ferramenta eléctrica. Permitir que peças danificadas sejam reparadas antes da utilização.** Muitos acidentes têm como causa, a manutenção insuficiente de ferramentas eléctricas.
- ▶ **Manter as ferramentas de corte afiadas e limpas.** Ferramentas de corte cuidadosamente tratadas e com cantos de corte afiados emperram com menos frequência e podem ser conduzidas com maior facilidade.
- ▶ **Utilizar a ferramenta eléctrica, acessórios, ferramentas de aplicação, etc. conforme estas instruções. Considerar as condições de trabalho e a tarefa a ser executada.** A utilização de ferramentas eléctricas para outras tarefas a não ser as aplicações previstas, pode levar a situações perigosas.
- ▶ **Mantenha os punhos e as superfícies de agarrar secas, limpas e livres de óleo e massa consistente.** Punhos e superfícies de agarrar escorregadias não permitem o manuseio e controle seguros da ferramenta em situações inesperadas.

Manuseio e utilização cuidadosos de ferramentas com acumuladores

- ▶ **Só carregar acumuladores em carregadores recomendados pelo fabricante.** Há perigo de incêndio se um carregador apropriado para um certo tipo de acumuladores for utilizado para carregar acumuladores de outros tipos.
- ▶ **Só utilizar ferramentas eléctricas com os acumuladores apropriados.** A utilização de outros acumuladores pode levar a lesões e perigo de incêndio.
- ▶ **Manter o acumulador que não está sendo utilizado afastado de cliques, moedas, chaves, parafusos ou outros pequenos objectos metálicos que possam causar um curto-circuito dos contactos.** Um curto-circuito entre os contactos do acumulador pode ter como consequência queimaduras ou fogo.
- ▶ **No caso de aplicação incorrecta pode vaziar líquido do acumulador. Evitar o contacto. No caso de um contacto accidental, deverá enxaguar com água. Se o líquido entrar em contacto com os olhos, também deverá consultar um médico.** Líquido que escapa do acumulador pode levar a irritações da pele ou a queimaduras.
- ▶ **Não use um acumulador ou uma ferramenta danificada ou modificada.** Os acumuladores danificados ou modificados exibem um comportamento imprevisível podendo causar incêndio, explosão ou risco de lesão.
- ▶ **Não exponha o acumulador ou a ferramenta ao fogo ou temperatura excessiva.** A exposição ao fogo ou a temperaturas acima de 130 °C pode causar explosão.

- ▶ **Siga todas as instruções de carregamento e não carregue o acumulador ou a ferramenta fora da faixa de temperatura especificada no manual de instruções.** Carregar indevidamente ou em temperaturas fora da faixa especificada pode danificar o acumulador e aumentar o risco de incêndio.

Serviço

- ▶ **Só permita que o seu aparelho seja reparado por pessoal especializado e qualificado e só com peças de reposição originais.** Desta forma é assegurado o funcionamento seguro do aparelho.
- ▶ **Nunca tente reparar acumuladores danificados.** A reparação de acumuladores deve ser realizada apenas pelo fabricante ou agentes de assistência autorizados.

Instruções de segurança para bombas de pressão de ar



A mangueira e as peças metálicas do adaptador podem sobreaquecer durante um longo período de trabalho. No caso de longos períodos de trabalho, planeie pausas e, se necessário, deixe as peças arrefecer.

- ▶ **Ao utilizar a bomba de pressão de ar tenha atenção para não ultrapassar a pressão admissível do produto a inflar.** O produto pode rebentar ou explodir e causar ferimentos.
- ▶ **Não opere a bomba de pressão de ar sem vigilância.** Em caso de defeito técnico poderá assim intervir imediatamente.
- ▶ **Evite um arranque inadvertido da bomba de pressão de ar, antes de a pressão estar definida na bomba e de a bomba estar corretamente ligada ao produto a inflar.** A bomba só para quando a pressão predefinida ou a pressão máx. for alcançada.
- ▶ **Após a inflação, controle a pressão de seu produto com um instrumento de medição calibrado.** Uma pressão incorreta pode originar situações perigosas, p. ex. a um outro comportamento de condução do seu veículo.
- ▶ **Não deixe as crianças utilizarem a bomba de pressão de ar. Não direcione a mangueira de ar ou o fluxo de ar contra a boca, ouvidos ou olhos de pessoas ou animais e não sobre pó ou outras partículas contra pessoas e animais.** Isso pode causar ferimentos.
- ▶ **Não utilize mais a bomba de pressão de ar se a indicação ou outras peças estiverem danificadas.** A pressão admissível do produto a inflar pode ser ultrapassada e originar situações perigosas.
- ▶ **Não altere nem abra o acumulador.** Há perigo de haver um curto-circuito.
- ▶ **Em caso de danos e de utilização incorreta da bateria, podem escapar vapores. A bateria pode incendiar-se ou explodir.** Areje o espaço e procure assistência médica no caso de apresentar queixas. É possível que os vapores irrite as vias respiratórias.

- ▶ **Os objetos afiados como, p. ex., pregos ou chaves de fendas, assim como o efeito de forças externas podem danificar o acumulador.** Podem causar um curto-circuito interno e o acumulador pode ficar queimado, deitar fumo, explodir ou sobreaquecer.



Proteja a bomba de pressão de ar do calor, p. ex. também de radiação solar permanente, fogo, água e humidade. Há risco de explosão.

Instruções de segurança para fonte de alimentação



Para carregar o seu produto, utilize apenas fontes de alimentação isoladas, que tenham o símbolo ao lado, que estejam certificadas conforme EN 61558/IEC 61558 e que correspondam aos requisitos da extra baixa tensão de segurança (SELV). Caso contrário,

existe perigo de incêndio ou o risco de choque elétrico.

- ▶ **Mantenha a fonte de alimentação afastada da chuva ou de humidade.** A infiltração de água numa fonte de alimentação aumenta o risco de choque elétrico.
- ▶ **Mantenha a fonte de alimentação limpa.** Com sujidade existe o perigo de choque elétrico.
- ▶ **Verifique a fonte de alimentação antes de cada utilização. Não utilize a fonte de alimentação se detetar danos na mesma.** Fontes de alimentação danificadas aumentam o risco de um choque elétrico.
- ▶ **A ficha de conexão da fonte de alimentação tem de ser adequada à tomada. A ficha não deve ser modificada de maneira alguma.** Fichas não modificadas e tomadas apropriadas reduzem o risco de um choque elétrico.
- ▶ **Mantenha o cabo da fonte de alimentação afastado de calor, óleo, cantos afiados ou peças em movimento.** Cabos danificados aumentam o risco de um choque elétrico.
- ▶ **Evitar que o corpo possa entrar em contacto com superfícies ligadas à terra, como tubos, aquecimentos, fogões e frigoríficos.** Há um risco elevado devido a um choque elétrico, se o corpo estiver ligado à terra.

Descrição do produto e do serviço



Leia todas as instruções de segurança e instruções. A

inobservância das

instruções de segurança e das instruções pode causar choque elétrico, incêndio e/ou ferimentos graves.

Respeite as figuras na parte da frente do manual de instruções.

Utilização adequada

A bomba de pressão de ar destina-se a inflar pneus de bicicleta, motocicletas e veículos, bem como pequenos artigos de brincar, desporto e de praia.

Não é apropriada para inflar pneus de grande volume (p. ex. de camião) ou artigos insufláveis (p. ex. colchões de ar).

A bomba de pressão de ar destina-se apenas para o uso doméstico.

Componentes ilustrados

A numeração dos componentes ilustrados refere-se à apresentação da bomba de pressão de ar na página de esquemas.

- (1) Luz de trabalho
- (2) Adaptador de aperto rápido
- (3) Tampa do compartimento de arrumação dos complementos
- (4) Adaptador da válvula
- (5) Agulha para bolas
- (6) Adaptador de volumes
- (7) Tecla de ligar/desligar
- (8) Tecla de redução da pressão-alvo
- (9) Tecla de memória **M**/mudança de unidade **UNIT**
- (10) Ecrã
- (11) Mangueira de ar comprimido
- (12) Tecla Luz de trabalho
- (13) Tecla de aumento da pressão-alvo
- (14) Tecla de inflação **START/STOP**
- (15) Tampa do compartimento da bateria
- (16) Tomada USB
- (17) Fixação da mangueira
- (18) Bateria

Elementos de indicação

- (a) Indicação unidade de medida
- (b) Indicação do valor medido
- (c) Indicação de aviso
- (d) Indicador do nível de carga da bateria
- (e) Indicação de memória
- (f) Indicação da pressão-alvo **PRESET**

Dados técnicos

Bomba de pressão de ar sem fio		PNEO
Número de produto		3 603 J47 5..
Tensão nominal	V=	3,6
Débito máx.	l/min	10
Pressão máx.		
	bar	10,3
	psi	150

Bomba de pressão de ar sem fio		PNEO
	kPa	1030
Peso	kg	0,5
Temperatura ambiente admissível em funcionamento e durante o armazenamento	°C	0 ... +50
Conector de carga		USB
Requisitos da fonte de alimentação		
Tensão de carga	V=	5,0
Corrente de carga recomendada	A	1,0
Temperatura ambiente recomendada durante o carregamento	°C	5 ... 35

Informação sobre ruídos/vibrações

Os valores de emissão de ruído foram determinados de acordo com **EN 62841-1**.

O nível de pressão sonora avaliado como A da ferramenta elétrica é normalmente de **74 dB(A)**. Incerteza K = 3 dB. O nível sonoro durante os trabalhos pode ultrapassar os valores indicados. **Usar proteção auditiva!**

Valores de vibração a_h (vibrações contínuas), p_f (vibrações repetidas de impacto) e incerteza K apurados conforme **EN 62841-1**:

$a_h = 2,9 \text{ m/s}^2$ (K = **1,5** m/s^2), $p_f = 65 \text{ m/s}^2$ (K = **41** m/s^2)

O nível de vibrações indicado nestas instruções e o valor de emissões sonoras foram medidos de acordo com um processo de medição normalizado e podem ser utilizados para a comparação de ferramentas elétricas. Também são adequados para uma avaliação provisória das emissões sonoras e de vibrações.

O nível de vibrações indicado e o valor de emissões sonoras representam as aplicações principais da ferramenta elétrica. Se a ferramenta elétrica for utilizada para outras aplicações, com outras ferramentas de trabalho ou com manutenção insuficiente, é possível que o nível de vibrações e de emissões sonoras seja diferente. Isto pode aumentar sensivelmente a emissão sonora e de vibrações para o período completo de trabalho.

Para uma estimativa exata da emissão sonora e de vibrações, também deveriam ser considerados os períodos nos quais o aparelho está desligado ou funciona, mas não está sendo utilizado. Isto pode reduzir a emissão sonora e de vibrações durante o completo período de trabalho.

Além disso também deverão ser estipuladas medidas de segurança para proteger o operador contra o efeito de vibrações, como por exemplo: manutenção de ferramentas elétricas e acessórios, manter as mãos quentes e organização dos processos de trabalho.

Bateria

Carregar a bateria

- ▶ **Observe a tensão de rede!** A tensão da fonte de corrente elétrica tem de coincidir com os dados que constam na placa de características da fonte de alimentação.
- ▶ **Respeite o manual de instruções da fonte de alimentação.**
- ▶ Para carregar, utilize uma fonte de alimentação que corresponda aos requisitos no capítulo Dados técnicos.

Nota: devido a normas de transporte internacionais, as baterias de lítio são fornecidas parcialmente carregadas. Para assegurar a completa potência da bateria, a bateria deverá ser carregada completamente antes da primeira utilização.

Para carregar a bateria, ligue a tomada USB **(16)** da bomba de pressão de ar através de um cabo USB adequado a uma fonte de alimentação USB. Ligue a fonte de alimentação USB à rede elétrica.





O processo de carga começa e é exibido através das barras de progresso no indicador do nível de carga da bateria **(d)**. A bomba de pressão de ar não pode ser utilizada durante o carregamento.

Quando o processo de carga está terminado, todos os segmentos do indicador do nível de carga da bateria **(d)** acendem-se. O indicador do nível de carga da bateria apaga-se 1 h após o fim do processo de carga.

Em caso de não utilização prolongada, desligue a fonte de alimentação da rede elétrica.

Indicador do nível de carga da bateria

O indicador do nível de carga da bateria no mostrador indica o nível de carga da bateria:

Indicação	Capacidade
	66–100%
	33–66%
	10–33%
	0–10%

Indicações para o manuseamento ideal da bateria na bomba de pressão de ar

Armazene a bomba de pressão de ar apenas na faixa de temperatura permitida de acordo com os dados no capítulo "Dados técnicos". Por exemplo, não deixe a bomba de pressão de ar dentro do automóvel no verão.

Um tempo de funcionamento reduzido após o carregamento indica que a bateria está gasta e que deve ser substituída.

Observe as indicações sobre a eliminação de forma ecológica.

Montagem e operação

Colocação em funcionamento

Ligar/desligar

Para **ligar e desligar** a bomba de pressão de ar, prima a tecla de ligar/desligar **(7)**.

Se durante aprox. 5 min não for pressionada qualquer tecla na bomba de pressão de ar, esta desliga-se automaticamente para efeitos de economia da bateria.

Ligar/desligar a luz de trabalho

Para ligar e desligar a luz de trabalho **(1)** prima a tecla Luz de trabalho **(12)**.

- ▶ **Não olhe diretamente para a luz de trabalho, pode ficar encandeado.**

Mudar a unidade de medida

Para a indicação da pressão estão disponíveis as unidades bar, psi e kPa.

Para mudar a unidade de medida, mantenha premida a tecla de mudança de unidade **UNIT (9)** até que a unidade de medida desejada mude na indicação da unidade de medida **(a)**. Para mudar para a próxima unidade de medida, mantenha premida de novo a tecla.

A definição da unidade de medida é guardada quando a bomba de pressão de ar é desligada.

Montar o adaptador (ver figura A)

Selecione o adaptador adequado para a aplicação:

- Adaptador da válvula **(4)**: p. ex. para muitas válvulas de bicicleta,
- Agulha para bolas **(5)**: p. ex. para bolas de futebol,
- Adaptador de volumes **(6)**: para pequenos artigos de praia ou de desporto, p. ex. bola de praia.

Para válvulas de veículos convencionais (em parte também utilizadas para bicicletas) não é necessário adaptador.

Empurre a tampa **(3)** do compartimento de arrumação dos complementos e retire o adaptador.

Se existente, retire a tampa da válvula do objeto a inflar.

Ligar a bomba de pressão de ar à válvula:

- Adaptador de válvula **(4)**: enrosque primeiro o adaptador de válvula na válvula. Depois enrosque a mangueira de ar comprimido **(11)** até ao batente no adaptador de válvula.
- Agulha para bolas **(5)** e adaptador de volumes **(6)**: enrosque primeiro a agulha para bolas ou o adaptador de volumes até ao batente na mangueira de ar comprimido **(11)**. Depois aperte a agulha para bolas ou o adaptador de volumes na válvula.
- Para válvulas de veículos convencionais enrosque a mangueira de ar comprimido **(11)** na válvula.

Adaptador de aperto rápido **(2)**:

Para uma conexão mais confortável pode utilizar adicionalmente o adaptador de aperto rápido **(2)**: ele permite uma ligação mais rápida entre a mangueira de ar

comprimido e um dos outros três adaptadores ou uma válvula de veículos.

- Para tal, enrosque o adaptador de aperto rápido até ao batente na mangueira de ar comprimido **(11)**.
- Consoante a aplicação, insira o adaptador de aperto rápido até ao batente do adaptador de válvula **(4)**, na agulha para bolas **(5)**, no adaptador de volumes **(6)** ou numa válvula de veículos.
- Pressione a alavanca do adaptador de aperto rápido para baixo, para bloquear o adaptador.

A pressão atual no objeto ligado surge na indicação do valor medido **(b)**.

Chamar/alterar valores-alvo

Para inflar com dispositivo de desligamento automático, a bomba de pressão de ar pode guardar 3 valores-alvo, p. ex. para pneus de carros, pneus de bicicletas e bolas. Na definição de fábrica os valores para essas três aplicações já vêm configurados.

Para **chamar** uma pressão-alvo guardada, prima brevemente a tecla de memória **M (9)**, as vezes necessárias, até que na indicação de memória **(e)** se acenda o símbolo desejado (p. ex. bicicleta). Na indicação da pressão-alvo **PRESET (f)** é indicado o valor-alvo guardado para este símbolo.

Para **alterar** um valor memorizado exibido, prima a tecla de redução da pressão-alvo **(8)** ou de aumento da pressão-alvo **(13)** as vezes necessárias até que o valor desejado esteja definido na indicação da pressão-alvo **PRESET (f)**. O valor é alterado mais rapidamente se as teclas forem premidas durante mais tempo. O valor definido é memorizado automaticamente para o símbolo exibido (p. ex. bicicleta).

Para **sair** da operação com valores memorizados, prima brevemente a tecla de memória **M (9)**, as vezes necessárias, até que não esteja acesso qualquer símbolo na indicação de memória **(e)**.

Inflar

Inflar com dispositivo de desligamento automático (AUTOSTOP):

- Na indicação da pressão-alvo **PRESET (f)** surge o valor da pressão definida por último.
- Definir ou alterar a pressão-alvo: prima a tecla de redução da pressão-alvo **(8)** ou de aumento da pressão-alvo **(13)** as vezes necessárias até que o valor desejado esteja definido na indicação da pressão-alvo **PRESET (f)**. O valor é alterado mais rapidamente se as teclas forem premidas durante mais tempo. Em alternativa, pode chamar um valor-alvo guardado através da tecla de memória **M (9)**.
- Prima a tecla de inflação **START/STOP (14)**, para iniciar o processo de inflação. Também pode alterar a pressão-alvo durante o processo de inflação.
- O processo de inflação é terminado automaticamente quando a pressão-alvo definida é alcançada. A pressão-alvo definida é guardada quando a bomba de pressão de ar é desligada.

Inflar sem dispositivo de desligamento automático (MANUAL):

- Para a inflação sem dispositivo de desligamento automático não pode estar definida qualquer pressão-alvo nem qualquer valor memorizado ("--" na indicação da pressão-alvo **PRESET (f)**, nenhum símbolo na indicação de memória **(e)**). Se necessário, saia da operação com valores memorizados ou prima a tecla de redução da pressão-alvo **(8)** até que seja exibido "--".
- Para iniciar o processo de inflação, prima e mantenha premida a tecla de inflação **START/STOP (14)**. A pressão atual do objeto ligado surge na indicação do valor medido **(b)**.
- Quando a pressão desejada alcançada na indicação do valor medido **(b)**, solte a tecla de inflação **START/STOP (14)**.

Nota: Interrompa bombeamentos mais demorados após cerca de **15 min** e deixe arrefecer a mangueira, assim como as peças de metal do adaptador durante pelo menos 5 min.

Erros – Causas e soluções

Indicação no ecrã	Causa	Solução
"Er1" e indicação de aviso (c)	O sensor de pressão não funciona.	Solicite a verificação da bomba de pressão de ar a um posto de assistência técnica da Bosch .
"Er2" e indicação de aviso (c)	A pressão do ar no objeto ligado está fora da faixa de medição da bomba de pressão de ar.	Ligue a bomba de pressão de ar exclusivamente a objetos cuja pressão do ar não ultrapasse a pressão máxima indicada nos dados técnicos.
"Er3" e indicação de aviso (c)	A temperatura da bomba de pressão de ar está fora da faixa de temperatura de serviço permitida.	Deixe a bomba de pressão de ar atingir a temperatura ambiente antes de a ligar novamente.
"Er4" e indicação de aviso (c)	O consumo de corrente é demasiado elevado.	Verifique se o fluxo de ar na mangueira de ar comprimido (11) ou noutras peças está bloqueado.
"Er5" e indicação de aviso (c)	A bateria está danificada.	Substitua a bateria.

Manutenção e assistência técnica

Manutenção e limpeza

- **Mantenha a bomba de pressão de ar e as aberturas de ventilação limpas, para trabalhar bem e de forma segura.**

Substituir a bateria (ver figura B)

Troque a bateria quando o tempo de funcionamento estiver significativamente reduzida após o carregamento.

Nota: retire a ficha do cabo USB da tomada USB (16), antes de substituir a bateria. Se o cabo USB permanecer inserido durante a troca da bateria, o ecrã permanece desligado mesmo após a colocação da nova bateria e a bateria não é carregada.

Pressione os dois lados da tampa (15) do compartimento da bateria e retire-a. Retire a bateria (18) do respetivo compartimento.

Coloque uma nova bateria (18) no respetivo compartimento. Utilize exclusivamente baterias de lítio da **Bosch**. Encontra a bateria como peça de substituição **Bosch** em www.boschtoolservice.com.

Coloque a tampa (15) no compartimento da bateria. Certifique-se de que a tampa encaixa de ambos os lados.

Serviço pós-venda e consultoria de aplicação

Portugal

Tel.: 21 8500000

Na última página encontra o link para os nossos endereços de assistência técnica e para as condições da garantia.

Indique para todas as questões e encomendas de peças sobressalentes a referência de 10 dígitos de acordo com a placa de características do produto.

Eliminação

As bombas de pressão de ar, baterias, acessórios e embalagens devem ser reciclados de forma ambientalmente correta.



Não deite bombas de pressão de ar e baterias/pilhas no lixo doméstico!

Apenas para países da UE:

Os equipamentos elétricos e eletrónicos ou baterias/pilhas que já não são utilizáveis devem ser recolhidos separadamente e eliminados de forma ecologicamente correta. Utilize os sistemas de recolha designados para o efeito. Uma eliminação incorreta pode ser prejudicial ao meio ambiente e à saúde devido às substâncias potencialmente perigosas que contém.

Baterias/pilhas:

A bateria integrada tem de ser eliminada separadamente da bomba de pressão de ar. Deixe a bomba de pressão de ar ligada até que a bateria esteja totalmente descarregada. Retire a bateria da bomba de pressão de ar, como descrito

no capítulo para substituir a bateria. Elimine a bateria desmontada de acordo com as leis e diretivas aplicáveis.

Italiano

Avvertenze di sicurezza

Avvertenze generali di sicurezza per elettrotensili

ATTENZIONE Leggere tutte le avvertenze di pericolo, le istruzioni operative, le figure e le specifiche fornite in dotazione al presente elettrotensile. Il mancato rispetto di tutte le istruzioni sottelenate potrà comportare il pericolo di scosse elettriche, incendi e/o gravi lesioni.

Conservare tutte le avvertenze di pericolo e le istruzioni operative per ogni esigenza futura.

Il termine "elettrotensile" riportato nelle avvertenze fa riferimento ai dispositivi dotati di alimentazione elettrica (a filo) o a batteria (senza filo).

Sicurezza della postazione di lavoro

- **Conservare l'area di lavoro pulita e ben illuminata.** Zone disordinate o buie possono essere causa di incidenti.
- **Evitare di impiegare l'elettrotensile in ambienti soggetti al rischio di esplosioni nei quali siano presenti liquidi, gas o polveri infiammabili.** Gli elettrotensili producono scintille che possono far infiammare la polvere o i gas.
- **Tenere lontani i bambini ed altre persone durante l'impiego dell'elettrotensile.** Eventuali distrazioni potranno comportare la perdita del controllo sull'elettrotensile.

Sicurezza elettrica

- **Custodire l'elettrotensile al riparo dalla pioggia o dall'umidità..** La penetrazione dell'acqua in un elettrotensile aumenta il rischio di una scossa elettrica.

Sicurezza delle persone

- **Quando si utilizza un elettrotensile è importante restare vigili, concentrarsi su ciò che si sta facendo ed operare con giudizio. Non utilizzare l'elettrotensile in caso di stanchezza o sotto l'effetto di droghe, alcool o medicinali.** Un attimo di distrazione durante l'uso dell'elettrotensile può essere causa di gravi incidenti.
- **Utilizzare gli appositi dispositivi di protezione individuali. Indossare sempre gli occhiali protettivi.** L'impiego, in condizioni appropriate, di dispositivi di protezione quali maschera antipolvere, scarpe antinfortunistiche antiscivolo, elmetto di protezione, protezioni acustiche, riduce il rischio di infortuni.
- **Evitare l'accensione involontaria dell'elettrotensile. Prima di collegare l'elettrotensile all'alimentazione di corrente e/o alla batteria, prima di prenderlo o tra-**

sportarlo, assicurarsi che sia spento. Tenendo il dito sopra l'interruttore mentre si trasporta l'elettrotensile oppure collegandolo all'alimentazione di corrente con l'interruttore inserito, si vengono a creare situazioni pericolose in cui possono verificarsi seri incidenti.

- ▶ **Prima di accendere l'elettrotensile togliere qualsiasi attrezzo di regolazione o chiave utilizzata.** Un accessorio oppure una chiave che si trovi in una parte rotante della macchina può provocare seri incidenti.
- ▶ **Evitare di assumere posture anomale. Mantenere appoggio ed equilibrio adeguati in ogni situazione.** In questo modo è possibile controllare meglio l'elettrotensile in caso di situazioni inaspettate.
- ▶ **Indossare indumenti adeguati. Non indossare vestiti larghi, né gioielli. Tenere capelli e vestiti lontani da parti in movimento.** Vestiti larghi, gioielli o capelli lunghi potranno impigliarsi in parti in movimento.
- ▶ **Se l'utensile è dotato di un apposito attacco per dispositivi di aspirazione e raccolta polvere, accertarsi che gli stessi siano collegati ed utilizzati in modo conforme.** L'utilizzo di un'aspirazione polvere può ridurre lo svilupparsi di situazioni pericolose dovute alla polvere.
- ▶ **Evitare che la confidenza derivante da un frequente uso degli utensili si trasformi in superficialità e vengano trascurate le principali norme di sicurezza.** Una mancanza di attenzione può causare gravi lesioni in una frazione di secondo.

Trattamento accurato ed uso corretto degli elettrotensili

- ▶ **Non sottoporre l'elettrotensile a sovraccarico. Utilizzare l'elettrotensile adeguato per l'applicazione specifica.** Con un elettrotensile adatto si lavora in modo migliore e più sicuro nell'ambito della sua potenza di prestazione.
- ▶ **Non utilizzare l'elettrotensile qualora l'interruttore non consenta un'accensione/uno spegnimento corretti.** Un elettrotensile con l'interruttore rotto è pericoloso e deve essere aggiustato.
- ▶ **Prima di eseguire eventuali regolazioni, sostituire accessori o riporre la macchina al termine del lavoro, estrarre sempre la spina dalla presa di corrente e/o togliere la batteria, se rimovibile.** Tale precauzione eviterà che l'elettrotensile possa essere messo in funzione involontariamente.
- ▶ **Riporre gli elettrotensili fuori della portata dei bambini durante i periodi di inutilizzo e non consentire l'uso degli utensili stessi a persone inesperte o che non abbiano letto le presenti istruzioni.** Gli elettrotensili sono macchine pericolose quando vengono utilizzati da persone non dotate di sufficiente esperienza.
- ▶ **Eseguiare la manutenzione degli elettrotensili e relativi accessori. Verificare la presenza di un eventuale disallineamento o inceppamento delle parti mobili, la rottura di componenti o qualsiasi altra condizione che possa pregiudicare il corretto funzionamento dell'elettrotensile stesso. Se danneggiato, l'elettro-**

tensile dovrà essere riparato prima dell'uso. Numerosi incidenti vengono causati da elettrotensili la cui manutenzione è stata effettuata poco accuratamente.

- ▶ **Mantenere gli utensili da taglio affilati e puliti.** Gli utensili da taglio curati con particolare attenzione e con taglienti affilati s'inceppano meno frequentemente e sono più facili da condurre.
- ▶ **Utilizzare sempre l'elettrotensile, gli accessori e gli utensili specifici ecc. in conformità alle presenti istruzioni, tenendo conto delle condizioni di lavoro e delle operazioni da eseguire.** L'impiego di elettrotensili per usi diversi da quelli consentiti potrà dar luogo a situazioni di pericolo.
- ▶ **Mantenere impugnature e superfici di presa asciutte, pulite e prive di olio e grasso.** Impugnature e superfici di presa scivolose non consentono di manipolare e controllare l'utensile in caso di situazioni inaspettate.

Trattamento ed utilizzo appropriato di utensili dotati di batterie ricaricabili

- ▶ **Per ricaricare la batteria utilizzare solo il dispositivo di carica consigliato dal produttore.** Per un dispositivo di carica previsto per un determinato tipo di batteria esiste pericolo di incendio se viene utilizzato con un tipo diverso di batteria ricaricabile.
- ▶ **Utilizzare gli elettrotensili solo con le batterie esplicitamente previste.** L'uso di batterie ricaricabili di tipo diverso potrà dare origine a lesioni e comportare il rischio d'incendi.
- ▶ **Durante i periodi di inutilizzo, conservare la batteria lontano da oggetti metallici quali fermagli, monete, chiavi, chiodi, viti ed altri piccoli oggetti metallici che potrebbero creare una connessione tra i terminali.** Un eventuale corto circuito tra i contatti dell'accumulatore potrà dare origine a bruciature o ad incendi.
- ▶ **In caso di condizioni d'uso non conformi, si può verificare la fuoriuscita di liquido dalla batteria. Evitare il contatto. In caso di contatto accidentale, risciacquare con acqua. Qualora il liquido venisse in contatto con gli occhi, richiedere inoltre assistenza medica.** Il liquido fuoriuscito dalla batteria ricaricabile potrà causare irritazioni cutanee o ustioni.
- ▶ **Non utilizzare una batteria, né un utensile danneggiati o modificati.** Batterie danneggiate o modificate possono comportare problemi non prevedibili, causando incendi, esplosioni e possibili lesioni.
- ▶ **Non esporre una batteria o un elettrotensile al fuoco o a temperature eccessive.** L'esposizione al fuoco o a temperature superiori a 130 °C può causare esplosioni.
- ▶ **Seguire tutte le istruzioni di carica e non ricaricare la batteria o l'elettrotensile fuori dal campo di temperatura indicato nelle istruzioni stesse.** Una carica non corretta, o fuori dal campo di temperatura indicato, può comportare danni alla batteria ed aumentare il pericolo di incendio.

Assistenza

- **Fare riparare l'elettrotensile da personale specializzato ed utilizzando solo parti di ricambio identiche.** In tale maniera potrà essere salvaguardata la sicurezza dell'elettrotensile.
- **Non eseguire mai la manutenzione di batterie danneggiate.** La manutenzione di batterie ricaricabili andrà effettuata esclusivamente dal produttore o da fornitori di servizi appositamente autorizzati.

Avvertenze di sicurezza per pompe ad aria compressa

In caso di impieghi prolungati, il tubo flessibile e gli elementi metallici degli adattatori possono surriscaldarsi. In caso di impieghi prolungati, prevedere pause e, all'occorrenza, lasciar raffreddare le parti.

- **Durante l'utilizzo della pompa ad aria compressa, accertarsi di non superare la pressione ammessa del prodotto da gonfiare.** Il prodotto potrebbe scoppiare o esplodere, causando lesioni all'utilizzatore della pompa.
- **Una volta azionata, non lasciare la pompa ad aria incustodita.** In caso di danni tecnici, è possibile intervenire subito.
- **Accertarsi che la pompa ad aria compressa non possa avviarsi accidentalmente prima che la relativa pressione sia regolata e che la pompa stessa sia correttamente collegata al prodotto da gonfiare.** La pompa si arresterà soltanto quando verrà raggiunta la pressione predefinita, oppure la pressione massima.
- **Dopo il gonfiaggio, controllare la pressione del prodotto con un misuratore calibrato.** Una pressione errata può comportare situazioni di pericolo, ad es. un diverso comportamento di marcia dell'auto.
- **Non consentire ai bambini di utilizzare la pompa ad aria compressa. Non dirigere il tubo flessibile dell'aria, né il flusso d'aria, verso la bocca, le orecchie o gli occhi di persone o animali e non soffiare polvere o altre particelle in direzione degli stessi.** Ciò potrebbe causare lesioni.
- **Non utilizzare più la pompa ad aria compressa, qualora l'indicatore o altre parti siano difettosi.** La pressione ammessa del prodotto da gonfiare potrebbe essere superata, comportando situazioni di pericolo.
- **Non modificare né aprire la batteria.** Vi è il rischio di cortocircuito.
- **In caso di danni o di utilizzo improprio della batteria, vi è rischio di fuoriuscita di vapori. La batteria può incendiarsi o esplodere.** Far entrare aria fresca nell'ambiente e contattare un medico in caso di malessere. I vapori possono irritare le vie respiratorie.
- **Qualora si utilizzino oggetti appuntiti, come ad es. chiodi o cacciaviti, oppure se si esercita forza dall'esterno, la batteria potrebbe danneggiarsi.** Potrebbe verificarsi un cortocircuito interno e la batteria po-

trebbe incendiarsi, emettere fumo, esplodere o surriscaldarsi.



Proteggere la pompa ad aria compressa dal calore, ad esempio anche dall'irradiazione solare continua, dal fuoco, dall'acqua e dall'umidità. Vi è rischio di

esplosione.

Avvertenze di sicurezza per alimentatore a connettore

Per ricaricare il prodotto utilizzare esclusivamente alimentatori isolati recanti il simbolo accanto, certificati conformemente a EN 61558/IEC 61558 e che soddisfano i requisiti di bassissima tensione di sicurezza (SELV). In caso contrario, sussiste il pericolo di incendio o rischio di scossa elettrica.

- **Mantenere l'alimentatore al riparo da pioggia o umidità.** Le infiltrazioni d'acqua all'interno dell'alimentatore aumentano il rischio di scossa elettrica.
- **Mantenere pulito l'alimentatore a connettore.** La presenza di imbrattamento può causare folgorazioni.
- **Controllare l'alimentatore prima di ogni utilizzo. Non utilizzare l'alimentatore, qualora risultasse danneggiato.** Gli alimentatori danneggiati aumentano il rischio di scossa elettrica.
- **La spina di collegamento dell'alimentatore deve essere adatta alla presa. Evitare assolutamente di apportare modifiche alla spina.** Le spine non modificate e le prese adatte riducono il rischio di scossa elettrica.
- **Tenere il cavo dell'alimentatore lontano da fonti di calore, olio, spigoli taglienti o parti in movimento.** I cavi danneggiati aumentano il rischio di scossa elettrica.
- **Evitare il contatto fisico con superfici collegate a terra, come tubi, radiatori, fornelli elettrici e frigoriferi.** Sussiste un maggior rischio di scosse elettriche nel momento in cui il corpo è messo a massa.

Descrizione del prodotto e dei servizi forniti

Leggere tutte le avvertenze e disposizioni di sicurezza. La mancata osservanza delle avvertenze e disposizioni di sicurezza può

causare folgorazioni, incendi e/o lesioni di grave entità. Si prega di osservare le immagini nella prima parte delle istruzioni per l'uso.

Utilizzo conforme

La pompa ad aria compressa è concepita per il gonfiaggio di pneumatici di biciclette, motocicli ed automobili, nonché di piccoli articoli gonfiabili da gioco, sportivi o da spiaggia.

La pompa non è indicata per il gonfiaggio di pneumatici voluminosi (ad es. di autocarri), né di articoli gonfiabili di grandi dimensioni (ad es. materassi ad aria).

La pompa ad aria compressa è destinata esclusivamente all'impiego domestico.

Componenti illustrati

La numerazione dei componenti illustrati si riferisce alla pompa ad aria compressa raffigurata nella pagina di rappresentazione grafica.

- (1) Luce di lavoro
- (2) Adattatore autoserrante
- (3) Coperchio del vano di custodia dell'accessorio
- (4) Adattatore valvola
- (5) Ago per palloni
- (6) Adattatore volume
- (7) Tasto ON/OFF
- (8) Tasto di riduzione della pressione target
- (9) Tasto di memoria **M**/cambio unità **UNIT**
- (10) Display
- (11) Tubo flessibile di mandata
- (12) Tasto luce di lavoro
- (13) Tasto di aumento della pressione target
- (14) Tasto di gonfiaggio **START/STOP**
- (15) Coperchio vano batteria
- (16) Presa USB
- (17) Fissaggio per tubo flessibile
- (18) Batteria

Elementi di visualizzazione

- (a) Indicatore dell'unità di misura
- (b) Indicatore del valore misurato
- (c) Indicatore di avviso
- (d) Indicatore del livello di carica della batteria
- (e) Indicatore della memoria
- (f) Indicatore della pressione target **PRESET**

Dati tecnici

Pompa ad aria compressa a batteria		PNEO
Codice prodotto		3 603 J47 5..
Tensione nominale	V=	3,6
Portata volumetrica max.	l/min	10
Pressione max.		
	bar	10,3
	psi	150
	kPa	1030
Peso	kg	0,5

Pompa ad aria compressa a batteria		PNEO
Temperatura ambiente consentita durante il funzionamento e per lo stoccaggio	°C	0 ... +50
Porta di ricarica		USB
Requisiti alimentatore		
Tensione di carica	V=	5,0
Corrente di carica consigliata	A	1,0
Temperatura ambiente consigliata in fase di ricarica	°C	5 ... 35

Informazioni su rumorosità e vibrazioni

Valori di emissione acustica rilevati conformemente a **EN 62841-1**.

Il livello di pressione acustica ponderato A dell'elettrotensile è tipicamente di **74 dB(A)**. Grado d'incertezza $K = 3$ dB. Il livello di rumorosità durante il lavoro può superare i valori indicati. **Indossare protezioni per l'udito.**

Valori di oscillazione a_{rh} (vibrazioni continue), p_f (vibrazioni da colpo ripetute) e grado d'incertezza K rilevati conformemente a **EN 62841-1**:

$$a_{rh} = 2,9 \text{ m/s}^2 \quad (K = 1,5 \text{ m/s}^2), \quad p_f = 65 \text{ m/s}^2 \quad (K = 41 \text{ m/s}^2)$$

Il livello di vibrazione ed il valore di emissione acustica indicati nelle presenti istruzioni sono stati rilevati conformemente ad una procedura di misurazione unificata e sono utilizzabili per confrontare gli elettrotensili. Le stesse procedure sono idonee anche per una valutazione temporanea del livello di vibrazione e dell'emissione acustica.

Il livello di vibrazione ed il valore di emissione acustica sono riferiti agli impieghi principali dell'elettrotensile; qualora, tuttavia, l'elettrotensile venisse utilizzato per altre applicazioni, oppure con accessori differenti o in caso di insufficiente manutenzione, il livello di vibrazione ed il valore di emissione acustica potrebbero variare. Ciò potrebbe aumentare sensibilmente l'emissione di vibrazioni e l'emissione acustica sull'intero periodo di funzionamento.

Per valutare con precisione i valori di vibrazione e di emissione acustica, andranno considerati anche i periodi nei quali l'utensile sia spento, oppure acceso, ma non utilizzato. Ciò potrebbe ridurre sensibilmente l'emissione di vibrazioni e l'emissione acustica sull'intero periodo di funzionamento.

Adottare misure di sicurezza supplementari per proteggere l'operatore dall'effetto delle vibrazioni: ad esempio, sottoponendo a manutenzione l'elettrotensile e gli utensili accessori, mantenendo calde le mani e organizzando i vari processi di lavoro.

Batteria

Ricarica della batteria

► **Attenersi alla tensione di rete.** La tensione riportata sulla targhetta identificativa dell'alimentatore deve corrispondere a quella della sorgente di alimentazione.

► **Attenersi alle istruzioni d'uso dell'alimentatore.**

- Per la ricarica, utilizzare un alimentatore che soddisfi i requisiti elencati nel capitolo «Dati tecnici».

Avvertenza: a causa delle norme internazionali per il trasporto, le batterie al litio vengono fornite parzialmente cariche. Per assicurare la piena potenza della batteria, ricaricarla completamente prima dell'impiego iniziale.

Per caricare la batteria, collegare la presa USB **(16)** della pompa ad aria compressa a un alimentatore USB tramite un cavo USB adatto. Collegare l'alimentatore USB alla rete elettrica.





La procedura di ricarica avrà inizio, visualizzata da apposite barre continue nell'indicatore del livello di carica della batteria **(d)**. Durante la ricarica, la pompa ad aria compressa non sarà utilizzabile.

Una volta terminata l'operazione di ricarica, tutti i segmenti dell'indicatore del livello di carica della batteria **(d)** si accendono. L'indicatore del livello di carica della batteria si spegne 1 h dopo il termine dell'operazione di ricarica.

In caso di inutilizzo prolungato, scollegare l'alimentatore dalla rete di alimentazione.

Indicatore del livello di carica della batteria

L'apposito indicatore sul display visualizza il livello di carica della batteria:

Indicazione	Capacità
	66-100%
	33-66%
	10-33%
	0-10%

Avvertenze per un utilizzo ottimale della batteria nella pompa ad aria compressa

Conservare la pompa ad aria compressa esclusivamente nel campo di temperatura ammesso, come indicato nel capitolo «Dati tecnici». Non lasciare la pompa ad aria compressa all'interno dell'auto, ad es. nel periodo estivo.

Una sensibile riduzione della durata del funzionamento dopo l'operazione di ricarica sta ad indicare che la batteria ricaricabile dovrà essere sostituita.

Attenersi alle indicazioni relative allo smaltimento.

Montaggio e utilizzo

Messa in funzione

Accensione/spengimento

Per **accendere e spegnere** la pompa ad aria compressa, premere il tasto ON/OFF **(7)**.

Se per circa 5 minuti non verrà premuto alcun tasto sulla pompa ad aria compressa, la pompa stessa si disattiverà automaticamente, per non danneggiare la batteria.

Accensione/spengimento della luce di lavoro

Per accendere e spegnere la luce di lavoro **(1)**, premere l'apposito tasto **(12)**.

- **Non rivolgere direttamente lo sguardo nella luce di lavoro: vi è rischio di abbagliamento.**

Cambio dell'unità di misura

Per l'indicazione di pressione, sono disponibili le unità di misura bar, psi e kPa.

Per cambiare l'unità di misura, tenere premuto il tasto di cambio unità **UNIT (9)** finché l'unità di misura nel relativo indicatore **(a)** non cambia. Per passare all'unità di misura successiva, tenere nuovamente premuto il tasto.

L'impostazione dell'unità di misura verrà memorizzata allo spegnimento della pompa ad aria compressa.

Montaggio dell'adattatore (vedere fig. A)

Scegliere l'adattatore in base al tipo di applicazione:

- Adattatore valvola **(4)**: ad es. per molti tipi di valvole per pneumatici da bicicletta,
- Ago per palloni **(5)**: ad es. per palloni da calcio,
- Adattatore volume **(6)**: per piccoli articoli da spiaggia o sportivi, ad es. palloni da spiaggia.

Per le normali valvole Schrader per pneumatici da auto (talvolta utilizzate anche per le biciclette) non occorre adattatore.

Sfilare il coperchio **(3)** dal vano di custodia rialzato e prelevare l'adattatore.

Se presente, prelevare il cappuccio coprivalvola dall'oggetto da gonfiare.

Collegamento della pompa ad aria compressa alla valvola:

- Adattatore valvola **(4)**: avvitare innanzitutto l'adattatore valvola sulla valvola. Quindi, avvitare il tubo flessibile di mandata **(11)** fino a battuta sull'adattatore valvola.
- Ago per palloni **(5)** e adattatore volume **(6)**: avvitare innanzitutto l'ago per palloni o l'adattatore volume fino a battuta nel tubo flessibile di mandata **(11)**. Quindi, avvitare saldamente l'ago per palloni o l'adattatore volume nella valvola.
- Con valvole Schrader convenzionali, avvitare saldamente il tubo flessibile di mandata **(11)** sulla valvola.

Adattatore autoserrante (2):

per un collegamento più comodo, è inoltre possibile impiegare l'adattatore autoserrante **(2)**, che consente di collegare più rapidamente il tubo flessibile di mandata a uno degli altri tre adattatori o a una valvola Schrader.

- A tal fine, avvitare l'adattatore autoserrante fino a battuta nel tubo flessibile di mandata **(11)**.
- Innestare l'adattatore autoserrante fino a battuta sull'adattatore valvola **(4)**, sull'ago per palloni **(5)**, sull'adattatore volume **(6)** o su una valvola Schrader, a seconda dell'impiego.
- Premere verso il basso la levetta dell'adattatore autoserrante per bloccare l'adattatore.

La pressione attuale dell'oggetto collegato verrà visualizzata nell'indicazione valore di misurazione **(b)**.

Richiamo/modifica dei valori target memorizzati

Per il gonfiaggio con disattivazione automatica, la pompa ad aria compressa può memorizzare 3 valori target, ad es. per pneumatici di automobili, pneumatici di biciclette e palloni. Per impostazione di fabbrica, sono già impostati valori per queste tre applicazioni.

Per **richiamare** una pressione target memorizzata, premere brevemente e ripetutamente il tasto di memoria **M (9)** finché nell'indicatore della memoria **(e)** non si accenderà il simbolo desiderato (ad es., bicicletta). Nell'indicatore della pressione target **PRESET (f)** verrà mostrato il valore target memorizzato per questo simbolo.

Per **modificare** un valore memorizzato visualizzato, premere ripetutamente i tasti di riduzione della pressione target **(8)** o di aumento della pressione target **(13)** finché il valore desiderato non sarà impostato nell'indicatore della pressione target **PRESET (f)**. Premendo più a lungo sui tasti, il valore verrà variato più velocemente. Il valore impostato verrà memorizzato automaticamente per il simbolo visualizzato (ad es., bicicletta).

Per **uscire** dalla modalità di funzionamento con valori memorizzati, premere brevemente e ripetutamente il tasto di memoria **M (9)** finché nell'indicatore della memoria **(e)** non sarà acceso più alcun simbolo.

Gonfiaggio

Gonfiaggio con disattivazione automatica (AUTOSTOP):

- Nell'indicazione della pressione target **PRESET (f)** verrà visualizzato il valore di pressione impostato per ultimo.
- Per stabilire o variare la pressione: premere ripetutamente i tasti di riduzione pressione target **(8)**, oppure di aumento pressione target **(13)** fino a quando il valore desiderato sarà impostato nell'indicatore della pressione

target **PRESET (f)**. Premendo più a lungo sui tasti, il valore verrà variato più velocemente.

In alternativa, tramite il tasto di memoria **M (9)** è possibile richiamare un valore target memorizzato.

- Premere il tasto di gonfiaggio **START/STOP (14)**, per avviare la relativa procedura. La pressione target si potrà variare anche durante il gonfiaggio.
- Il gonfiaggio verrà terminato automaticamente al raggiungimento della pressione target impostata. Disattivando la pompa ad aria compressa, la pressione target impostata verrà memorizzata.

Gonfiaggio senza spegnimento automatico (MANUAL):

- Per il gonfiaggio senza spegnimento automatico non deve essere definita alcuna pressione target e non deve essere impostato alcun valore memorizzato («--» nell'indicatore della pressione target **PRESET (f)** e nessun simbolo nell'indicatore di memoria **(e)**).

Eventualmente, uscire dalla modalità di funzionamento con valori memorizzati o tenere premuto il tasto di riduzione della pressione target **(8)** finché non si visualizza «--».

- Per avviare la procedura di gonfiaggio, tenere premuto l'apposito tasto **START/STOP (14)**. La pressione attuale dell'oggetto collegato verrà visualizzata nell'indicatore del valore misurato **(b)**.
- Una volta raggiunta la pressione desiderata nell'indicatore del valore misurato **(b)**, rilasciare il tasto di gonfiaggio **START/STOP (14)**.

Avvertenza: In caso di gonfiaggi prolungati, interrompere la procedura dopo circa **15** min e lasciar raffreddare il tubo flessibile e gli elementi metallici degli adattatori per almeno 5 min.

Anomalie - Cause e rimedi

Visualizzazione nel display	Causa	Rimedio
«Er1» e indicatore di avviso (c)	Il sensore di pressione non funziona.	Far controllare la pompa ad aria compressa da un Centro di Assistenza Clienti Bosch .
«Er2» e indicatore di avviso (c)	La pressione dell'aria dell'oggetto collegato si trova fuori dal campo di misurazione della pompa ad aria compressa.	Collegare la pompa ad aria compressa esclusivamente ad oggetti la cui pressione dell'aria non superi la pressione massima indicata nei dati tecnici.
«Er3» e indicatore di avviso (c)	La temperatura della pompa ad aria compressa è al di fuori del campo di temperatura di esercizio consentito.	Lasciare che la pompa ad aria compressa torni alla normale temperatura, prima di riattivarla.
«Er4» e indicatore di avviso (c)	Il consumo elettrico è troppo elevato.	Verificare se il flusso d'aria nel tubo flessibile di mandata (11) o in altre parti è bloccato.
«Er5» e indicatore di avviso (c)	La batteria è danneggiata.	Sostituire la batteria.

Manutenzione ed assistenza

Manutenzione e pulizia

- **Mantenere pulite la pompa ad aria compressa e le feritoie d'aerazione, per lavorare correttamente e in sicurezza.**

Sostituzione della batteria (vedere fig. B)

Sostituire la batteria se dopo la ricarica il tempo di funzionamento risulta nettamente inferiore.

Avvertenza: estrarre il connettore del cavo USB dalla presa USB **(16)** prima di sostituire la batteria. Se durante la sostituzione della batteria il cavo USB resta inserito, il display re-

sterà spento anche una volta che sarà stata inserita la nuova batteria e la batteria non verrà caricata.

Premere su entrambi i lati del coperchio (15) del vano batteria e rimuoverlo. Prelevare la batteria (18) dal relativo vano.

Inserire una nuova batteria (18) nel vano. Utilizzare esclusivamente batterie al litio **Bosch**. La batteria è reperibile come ricambio **Bosch** sul sito www.boschtoolservice.com.

Posizionare il coperchio (15) sul vano batteria. Accertarsi che il coperchio si innesti in posizione su entrambi i lati.

Assistenza clienti e consulenza impieghi

Italia

Tel.: (02) 3696 2314

Il link ai nostri indirizzi di assistenza e alle condizioni di garanzia è riportato all'ultima pagina.

In caso di richieste o di ordinazione di pezzi di ricambio, comunicare sempre il codice prodotto a 10 cifre riportato sulla targhetta di fabbricazione dell'elettroutensile.

Smaltimento

Pompe ad aria compressa, batterie, accessori ed imballaggi non più utilizzabili andranno avviati ad un riciclaggio rispettoso dell'ambiente.



Non gettare pompe ad aria compressa, né batterie o pile, nei rifiuti domestici.

Solo per i Paesi UE:

I dispositivi elettrici ed elettronici o le batterie/pile usate non più utilizzabili devono essere sottoposti/e a raccolta differenziata e smaltiti nel rispetto dell'ambiente. Utilizzare gli appositi sistemi di raccolta. A causa delle sostanze pericolose eventualmente contenute al loro interno, uno smaltimento non appropriato rischia di provocare danni all'ambiente e alla salute.

Batterie/pile:

La batteria integrata deve essere smaltita separatamente dalla pompa ad aria compressa. Lasciare accesa la pompa ad aria compressa fino a quando la batteria non sia completamente scarica. Rimuovere la batteria dalla pompa ad aria compressa come descritto nel capitolo relativo alla sostituzione della batteria. Smaltire la batteria smontata in conformità con le leggi e le normative vigenti.

Nederlands

Veiligheidsaanwijzingen

Algemene veiligheidsaanwijzingen voor elektrische gereedschappen

WAARSCHUWING Lees alle waarschuwingen, veiligheidsaanwijzingen, afbeeldingen en specificaties die bij dit elektrische gereedschap worden geleverd.

Als de hieronder vermelde aanwijzingen niet worden opgevolgd, kan dit een elektrische schok, brand en/of ernstig letsel tot gevolg hebben.

Bewaar alle waarschuwingen en voorschriften voor toekomstig gebruik.

Het in de waarschuwingen gebruikte begrip elektrisch gereedschap heeft betrekking op elektrische gereedschappen voor gebruik op het stroomnet (met netsnoer) en op elektrische gereedschappen voor gebruik met een accu (zonder netsnoer).

Veiligheid van de werkomgeving

- ▶ **Houd uw werkomgeving schoon en goed verlicht.** Een rommelige of onverlichte werkomgeving kan tot ongevallen leiden.
- ▶ **Werk met het elektrische gereedschap niet in een omgeving met explosiegevaar waarin zich brandbare vloeistoffen, brandbare gassen of brandbaar stof bevinden.** Elektrische gereedschappen veroorzaken vonken die het stof of de dampen tot ontsteking kunnen brengen.
- ▶ **Houd kinderen en andere personen tijdens het gebruik van het elektrische gereedschap uit de buurt.** Wanneer u wordt afgeleid, kunt u de controle over het gereedschap verliezen.

Elektrische veiligheid

- ▶ **Houd het gereedschap uit de buurt van regen en vocht.** Het binnendringen van water in het elektrische gereedschap vergroot het risico van een elektrische schok.

Veiligheid van personen

- ▶ **Wees alert, let goed op wat u doet en ga met verstand te werk bij het gebruik van het elektrische gereedschap.** Gebruik geen elektrisch gereedschap, wanneer u moe bent of onder invloed staat van drugs, alcohol of medicijnen. Een moment van onoplettendheid bij het gebruik van het elektrische gereedschap kan tot ernstige verwondingen leiden.
- ▶ **Draag persoonlijke beschermingsmiddelen. Draag altijd een veiligheidsbril.** Het dragen van persoonlijke beschermingsmiddelen zoals een stofmasker, slipvaste werkschoenen, een veiligheidshelm of gehoorbescherming, afhankelijk van de aard en het gebruik van het elektrische gereedschap, vermindert het risico van verwondingen.
- ▶ **Voorkom per ongeluk inschakelen. Controleer dat het elektrische gereedschap uitgeschakeld is, voordat u**

de stekker in het stopcontact steekt of de accu aansluit en voordat u het gereedschap oppakt of draagt.

Wanneer u bij het dragen van het elektrische gereedschap uw vinger aan de schakelaar hebt of wanneer u het gereedschap ingeschakeld op de stroomvoorziening aansluit, kan dit tot ongevallen leiden.

- ▶ **Verwijder instelgereedschappen of schroef sleutels, voordat u het elektrische gereedschap inschakelt.** Een instelgereedschap of sleutel in een draaiend deel van het gereedschap kan tot verwondingen leiden.
- ▶ **Voorkom een onevenwichtige lichaamshouding. Zorg ervoor dat u stevig staat en steeds in evenwicht blijft.** Daardoor kunt u het elektrische gereedschap in onverwachte situaties beter onder controle houden.
- ▶ **Draag geschikte kleding. Draag geen loshangende kleding of sieraden. Houd haren en kleding uit de buurt van bewegende delen.** Loshangende kleding, lange haren en sieraden kunnen door bewegende delen worden meegenomen.
- ▶ **Wanneer stofafzuigings- of stofopvangvoorzieningen kunnen worden gemonteerd, dient u zich ervan te verzekeren dat deze zijn aangesloten en juist worden gebruikt.** Het gebruik van een stofafzuiging beperkt het gevaar door stof.
- ▶ **Ondanks het feit dat u eventueel heel goed vertrouwd bent met het gebruik van gereedschappen, moet u ervoor zorgen dat u niet nonchalant wordt en veiligheidsvoorschriften voor het gereedschap gaat negeren.** Een onoplettende handeling kan binnen een fractie van een seconde ernstig letsel veroorzaken.

Zorgvuldige omgang met en zorgvuldig gebruik van elektrische gereedschappen

- ▶ **Overbelast het elektrische gereedschap niet. Gebruik voor uw werkzaamheden het daarvoor bestemde elektrische gereedschap.** Met het passende elektrische gereedschap werkt u beter en veiliger binnen het aangegeven capaciteitsbereik.
- ▶ **Gebruik geen elektrisch gereedschap waarvan de schakelaar defect is.** Elektrisch gereedschap dat niet meer kan worden in- of uitgeschakeld, is gevaarlijk en moet worden gerepareerd.
- ▶ **Trek de stekker uit het stopcontact en/of neem de accu (indien uitneembaar) uit het elektrische gereedschap, voordat u het elektrische gereedschap instelt, accessoires wisselt of het elektrische gereedschap opbergt.** Deze voorzorgsmaatregel voorkomt onbedoeld starten van het elektrische gereedschap.
- ▶ **Bewaar niet-gebruikte elektrische gereedschappen buiten bereik van kinderen. Laat het gereedschap niet gebruiken door personen die er niet mee vertrouwd zijn en deze aanwijzingen niet hebben gelezen.** Elektrische gereedschappen zijn gevaarlijk wanneer deze door onervaren personen worden gebruikt.
- ▶ **Pleeg onderhoud aan elektrische gereedschappen en accessoires. Controleer of bewegende delen van het gereedschap correct functioneren en niet vastklem-**

men en of onderdelen zodanig gebroken of beschadigd zijn dat de werking van het elektrische gereedschap nadelig wordt beïnvloed. Laat deze beschadigde onderdelen vóór gebruik repareren. Veel ongevallen hebben hun oorzaak in slecht onderhouden elektrische gereedschappen.

- ▶ **Houd snijdende inzetgereedschappen scherp en schoon.** Zorgvuldig onderhouden snijdende inzetgereedschappen met scherpe snijkanten klemmen minder snel vast en zijn gemakkelijker te geleiden.
- ▶ **Gebruik elektrisch gereedschap, accessoires, inzetgereedschappen en dergelijke volgens deze aanwijzingen. Let daarbij op de arbeidsomstandigheden en de uit te voeren werkzaamheden.** Het gebruik van elektrische gereedschappen voor andere dan de voorziene toepassingen kan tot gevaarlijke situaties leiden.
- ▶ **Houd handgrepen en greepvlakken droog, schoon en vrij van olie en vet.** Gladde handgrepen en greepvlakken verhinderen dat het gereedschap in onverwachte situaties veilig kan worden gehanteerd en bediend.

Gebruik en onderhoud van accugereedschappen

- ▶ **Laad accu's alleen op in oplaadapparaten die door de fabrikant worden geadviseerd.** Voor een oplaadapparaat dat voor een bepaald type accu geschikt is, bestaat brandgevaar wanneer het met andere accu's wordt gebruikt.
- ▶ **Gebruik alleen de daarvoor bedoelde accu's in de elektrische gereedschappen.** Het gebruik van andere accu's kan tot verwondingen en brandgevaar leiden.
- ▶ **Voorkom aanraking van de niet-gebruikte accu met paperclips, munten, sleutels, spijkers, schroeven en andere kleine metalen voorwerpen die overbrugging van de contacten kunnen veroorzaken.** Kortsluiting tussen de accucontacten kan brandwonden of brand tot gevolg hebben.
- ▶ **Bij verkeerd gebruik kan vloeistof uit de accu lekken. Voorkom contact daarmee. Spoel bij onvoorzien contact met water af. Wanneer de vloeistof in de ogen komt, dient u bovendien een arts te raadplegen.** Gelekte accuvloeistof kan tot huidirritaties en verbrandingen leiden.
- ▶ **Gebruik accu of gereedschap niet, als deze beschadigd of veranderd zijn.** Beschadigde of veranderde accu's kunnen onvoorspelbaar gedrag vertonen, waardoor een brand, explosie of het gevaar van letsel kan ontstaan.
- ▶ **Stel accu of gereedschap niet bloot aan vuur of overmatige temperaturen.** Blootstelling aan vuur of temperaturen boven 130 °C kan een explosie veroorzaken.
- ▶ **Volg alle aanwijzingen voor het laden en laad de accu of het gereedschap niet buiten het temperatuurbereik dat in de aanwijzingen is vermeld.** Verkeerd laden of laden bij temperaturen buiten het vastgelegde bereik kan de accu beschadigen en het risico van brand vergroten.

Service

- ▶ **Laat het elektrische gereedschap alleen repareren door gekwalificeerd en vakkundig personeel en alleen**

met originele vervangingsonderdelen. Daarmee wordt gewaarborgd dat de veiligheid van het gereedschap in stand blijft.

- ▶ **Voer nooit servicewerkzaamheden aan beschadigde accu's uit.** Service van accu's dient uitsluitend te worden uitgevoerd door de fabrikant of erkende servicewerkplaatsen.

Veiligheidsaanwijzingen voor luchtpompen



De slang en de metalen delen van de adapter kunnen bij langdurig werk erg heet worden. Plan bij langdurig werk pauzes en laat de delen eventueel afkoelen.

- ▶ **Let er bij het gebruik van de luchtpomp op dat u de toegestane druk van het op te pompen product niet overschrijdt.** Het product kan barsten of springen en u kunt daarbij letsel oplopen.
- ▶ **Laat de luchtpomp niet zonder toezicht werken.** Bij een technisch defect kunt u direct ingrijpen.
- ▶ **Vermijd per ongeluk starten van de luchtpomp, voordat de druk bij de pomp ingesteld is en de pomp correct verbonden is met het op te pompen product.** De pomp stopt pas, wanneer de vooringestelde druk of de max. druk is bereikt.
- ▶ **Controleer na het oppompen de druk van uw product met een gekalibreerd meettoestel.** Een verkeerde druk kan tot gevaarlijke situaties leiden, bijv. tot een ander rijgedrag van uw auto.
- ▶ **Laat kinderen de luchtpomp niet gebruiken. Richt de luchtslang of de luchtstroom niet tegen mond, oren of ogen van mensen of dieren en blaas geen stof of andere deeltjes tegen mensen en dieren.** Dit kan tot letsel leiden.
- ▶ **Gebruik de luchtpomp niet meer, wanneer de aanduiding of andere onderdelen defect zijn.** De toegestane druk van het op te pompen product kan worden overschreden en tot gevaarlijke situaties leiden.
- ▶ **Verander en open de accu niet.** Er bestaat gevaar voor kortsluiting.
- ▶ **Bij beschadiging en verkeerd gebruik van de accu kunnen er dampen vrijkomen. De accu kan branden of exploderen.** Zorg voor de aanvoer van frisse lucht en zoek bij klachten een arts op. De dampen kunnen de luchtwegen irriteren.
- ▶ **Door spitse voorwerpen, zoals bijv. spijkers of schroevendraaiers, of door krachtnwerking van buitenaf kan de accu beschadigd worden.** Er kan een interne kortsluiting ontstaan en de accu doen branden, roken, exploderen of oververhitten.



Bescherm de luchtpomp tegen hitte, bijv. ook tegen voortdurend zonlicht, vuur, water en vocht. Er bestaat explosiegevaar.

Veiligheidsaanwijzingen voor voedingsadapter



Gebruik voor het opladen van uw product uitsluitend geïsoleerde voedingsadapters die zijn voorzien van het symbool hiernaast, en die conform EN 61558/IEC 61558 zijn gecertificeerd en voldoen aan de vereisten voor veilige extra lage spanning (SELV). An-

ders bestaat er brandgevaar of het risico op een elektrische schok.

- ▶ **Houd de voedingsadapter uit de buurt van regen of natheid.** Het binnendringen van water in een voedingsadapter verhoogt het risico van een elektrische schok.
- ▶ **Houd de voedingsadapter schoon.** Door vervuiling bestaat er gevaar voor een elektrische schok.
- ▶ **Controleer de voedingsadapter vóór elk gebruik. Gebruik de voedingsadapter niet, als u beschadigingen vaststelt.** Beschadigde voedingsadapters vergroten het risico van een elektrische schok.
- ▶ **De aansluitstekker van de voedingsadapter moet in het stopcontact passen. De stekker mag op geen enkele manier worden veranderd.** Onveranderde stekkers en passende stopcontacten verminderen het risico op een elektrische schok.
- ▶ **Houd het snoer van de voedingsadapter uit de buurt van hitte, olie, scherpe randen of bewegende delen.** Beschadigde snoeren vergroten het risico op een elektrische schok.
- ▶ **Voorkom aanraking van het lichaam met gearde oppervlakken, bijvoorbeeld van buizen, verwarmingen, fornuizen en koelkasten.** Er bestaat een verhoogd risico door een elektrische schok wanneer uw lichaam geaard is.

Beschrijving van product en werking



Lees alle veiligheidsaanwijzingen en instructies.

Het niet naleven van de veiligheidsaanwijzingen en instructies kan elektrische schokken, brand en/of zware verwondingen veroorzaken. Neem goed nota van de afbeeldingen in het voorste deel van de gebruiksaanwijzing.

Beoogd gebruik

De luchtpomp is bestemd voor het oppompen van fiets-, motor- en autobanden evenals kleine opblaasbare speel-, sport- en strandartikelen.

Deze is niet gebruikt voor het oppompen van grote banden (bijv. van vrachtwagens) of opblaasartikelen (bijv. luchtmatrassen).

De luchtpomp is uitsluitend bestemd voor huishoudelijk gebruik.

Afgebeelde componenten

De componenten zijn genummerd zoals in de afbeelding van de luchtpomp op de pagina met afbeeldingen.

- (1) Werklicht
- (2) Snelspanadapter
- (3) Deksel van adapter-opbergvak
- (4) Ventieladapter
- (5) Balnaald
- (6) Volume-adapter
- (7) Aan/uit-knop
- (8) Toets doeldruk verlagen
- (9) Knop geheugen **M**/eenhedenwissel **UNIT**
- (10) Display
- (11) Drukslang
- (12) Toets werklicht
- (13) Toets doeldruk verhogen
- (14) Pompknop **START/STOP**
- (15) Kap accuvak
- (16) USB-bus
- (17) Slangklemming
- (18) Accu

Aanduidingselementen

- (a) Aanduiding maateenheid
- (b) Aanduiding meetwaarde
- (c) Waarschuwingsaanduiding
- (d) Accu-oplaadaanduiding
- (e) Aanduiding geheugen
- (f) Aanduiding doeldruk **PRESET**

Technische gegevens

Acculuchtpomp		PNEO
Productnummer		3 603 J47 5..
Nominale spanning	V=	3,6
Max. persvolume	l/min	10
Max. druk		
	bar	10,3
	psi	150
	kPa	1030
Gewicht	kg	0,5
Toegestane omgevingstemperatuur tijdens werking en bij opslag	°C	0 ... +50
Laadaansluiting		USB
Eisen voedingsadapter		
Laadspanning	V=	5,0
Aanbevolen laadstroom	A	1,0

Acculuchtpomp

PNEO

Aanbevolen omgevingstemperatuur bij het opladen	°C	5 ... 35
---	----	----------

Informatie over geluid en trillingen

Geluidsemisiewaarden bepaald conform **EN 62841-1**.

Het A-gewogen geluidsdruk niveau van het elektrische gereedschap bedraagt typisch **74 dB(A)**. Onzekerheid $K = 3$ dB. Het geluidsniveau bij het werken kan de aangegeven waarden overschrijden. **Draag gehoorbescherming!**

Trillingswaarden a_{h1} (continue trillingen), p_f (herhaalde schoktrillingen) en onzekerheid K bepaald conform **EN 62841-1**:

$a_{h1} = 2,9 \text{ m/s}^2$ ($K = 1,5 \text{ m/s}^2$), $p_f = 65 \text{ m/s}^2$ ($K = 41 \text{ m/s}^2$)

Het in deze gebruiksaanwijzing vermelde trillingsniveau en de geluidsemisiewaarde zijn gemeten met een genormeerde meetmethode en kunnen worden gebruikt om elektrische gereedschappen met elkaar te vergelijken. Ze zijn ook geschikt voor een voorlopige inschatting van de trillings- en geluidsemisatie.

Het aangegeven trillingsniveau en de aangegeven geluidsemisiewaarde representeren de voornaamste toepassingen van het elektrische gereedschap. Wanneer het elektrische gereedschap echter wordt gebruikt voor andere toepassingen, met afwijkende inzetgereedschappen of onvoldoende onderhoud, dan kunnen het trillingsniveau en de geluidsemisiewaarde afwijken. Dit kan de trillings- en geluidsemisatie gedurende de gehele arbeidsperiode duidelijk verhogen.

Voor een nauwkeurige schatting van de trillings- en geluidsemisaties moet ook rekening worden gehouden met de tijden waarin het gereedschap uitgeschakeld is, of waarin het gereedschap wel loopt, maar niet werkelijk wordt gebruikt. Dit kan de trillings- en geluidsemisaties gedurende de gehele arbeidsperiode duidelijk verminderen.

Leg aanvullende veiligheidsmaatregelen ter bescherming van de gebruiker tegen het effect van trillingen vast, zoals: onderhoud van elektrische gereedschappen en inzetgereedschappen, warm houden van de handen, organisatie van het arbeidsproces.

Accu

Accu opladen

- ▶ **Let op de netspanning!** De spanning van de stroombron moet overeenkomen met de gegevens op het typeplaatje van de voedingsadapter.
- ▶ **Neem goed nota van de gebruiksaanwijzing van de voedingsadapter.**
- ▶ Gebruik voor het opladen een voedingsadapter die voldoet aan de eisen in het hoofdstuk Technische gegevens.

Aanwijzing: lithium-ion-accu's worden vanwege internationale transportvoorschriften gedeeltelijk geladen geleverd. Om het volledige vermogen van de accu te waarborgen, laadt u vóór het eerste gebruik de accu volledig op.

Voor het opladen van de accu verbindt u de USB-aansluiting **(16)** van de luchtpomp via een geschikte USB-kabel met een USB-voedingsadapter. Sluit de USB-voedingsadapter op het elektriciteitsnet aan.





Het opladen begint en wordt door doorlopende balken in de accu-oplaadaanduiding **(d)** aangegeven. Tijdens het opladen kan de luchtpomp niet worden gebruikt.

Als het opladen is voltooid, branden alle segmenten van de accu-oplaadaanduiding **(d)**. De accu-oplaadaanduiding gaat 1 uur na het einde van het opladen uit.

Wanneer de voedingsadapter langere tijd niet wordt gebruikt, koppelt u deze los van het elektriciteitsnet.

Accu-oplaadaanduiding

De accu-oplaadaanduiding op het display geeft de laadtoestand van de accu aan:

Aanduiding	Capaciteit
	66–100 %
	33–66 %
	10–33 %
	0–10 %

Aanwijzingen voor de optimale omgang met de accu in de luchtpomp

Bewaar de luchtpomp alleen in het toegestane temperatuurbereik overeenkomstig de informatie in het hoofdstuk "Technische gegevens". Laat de luchtpomp bijvoorbeeld in de zomer niet in de auto liggen.

Een duidelijk kortere gebruiksduur na het opladen duidt erop dat de accu versleten is en moet worden vervangen.

Neem de aanwijzingen met betrekking tot afvalverwijdering in acht.

Montage en gebruik

Ingebruikname

In-/uitschakelen

Voor het **in- en uitschakelen** van de luchtpomp drukt u op de aan/uit-toets **(7)**.

Als ca. 5 minuten lang geen toets bij de luchtpomp wordt ingedrukt, dan schakelt de luchtpomp automatisch uit om de accu te sparen.

Werklicht in-/uitschakelen

Voor het in- en uitschakelen van het werklicht **(1)** drukt u op de toets werklicht **(12)**.

► **Kijk niet recht in het werklampje, het kan u verblinden.**

Maateenheid wisselen

Voor de drukaanduiding staan de eenheden bar, psi en kPa ter beschikking.

Voor het wisselen van de maateenheid drukt u zo lang op de knop eenhedenwissel **UNIT (9)** tot de maateenheid in de aanduiding maateenheid **(a)** verandert. Voor het wisselen

naar de volgende maateenheid drukt u opnieuw lang op de knop.

De instelling van de maateenheid wordt bij het uitschakelen van de luchtpomp opgeslagen.

Adapter monteren (zie afbeelding A)

Kies de juiste adapter voor de toepassing:

- ventieladapter **(4)**: bijv. voor veel fietsventielen
- balnaald **(5)**: bijv. voor voetballen
- volume-adapter **(6)**: voor kleine strand- of sportartikelen, bijv. waterbal

Voor gewone autoventielen (deels ook toegepast bij fietsen) is geen adapter nodig.

Schuif het deksel **(3)** van het opzet-opbergvak en pak de adapter.

Verwijder, indien aanwezig, het ventieldopje bij het voorwerp dat moet worden opgepompt.

Luchtpomp op ventiel aansluiten:

- Ventiel-adapter **(4)**: schroef eerst de ventiel-adapter op het ventiel. Schroef vervolgens de drukslang **(11)** tot aan de aanslag op de ventiel-adapter.
- Balnaald **(5)** en volume-adapter **(6)**: schroef eerst de balnaald of de volume-adapter tot aan de aanslag in de drukslang **(11)**. Draai vervolgens de balnaald of de volume-adapter stevig in het ventiel.
- Bij gewone autoventielen schroeft u de drukslang **(11)** stevig op het ventiel.

Snelspan-adapter (2):

Voor een comfortabelere aansluiting kunt u bovendien de snelspan-adapter **(2)** aanbrengen: deze maakt een snellere verbinding tussen de drukslang en een van de andere drie adapters of een autoventiel mogelijk.

- Schroef hiervoor de snelspan-adapter tot aan de aanslag in de drukslang **(11)**.
- Steek de snelspan-adapter afhankelijk van de toepassing tot aan de aanslag op de ventiel-adapter **(4)**, de balnaald **(5)**, de volume-adapter **(6)** of een autoventiel.
- Duw de hendel van de snelspan-adapter omlaag om de adapter te vergrendelen.

De actuele druk bij het aangesloten voorwerp verschijnt in de aanduiding meetwaarde **(b)**.

Opgeslagen doelwaarden opragen/wijzigen

Voor het oppompen met automatische uitschakeling kan de luchtpomp 3 doelwaarden opslaan, bijv. voor autobanden, fietsbanden en ballen. Bij fabrieksinstelling zijn al waarden voor deze drie toepassingen ingesteld.

Voor het **opvragen** van een opgeslagen doeldruk drukt u zo vaak kort op de knop geheugen **M (9)** tot in de aanduiding geheugen **(e)** het gewenste symbool (bijv. fiets) oplicht. In de aanduiding doeldruk **PRESET (f)** verschijnt de voor dit symbool opgeslagen doelwaarde.

Voor het **wijzigen** van een aangegeven geheugenwaarde drukt u zo vaak op de knoppen doeldruk verlagen **(8)** of doeldruk verhogen **(13)** tot de gewenste waarde in de aanduiding doeldruk **PRESET (f)** is ingesteld. Bij langer drukken op de knoppen wordt de waarde sneller gewijzigd. De inge-

stelde waarde wordt automatisch opgeslagen voor het aangegeven symbool (bijv. fiets).

Voor het **verlaten** van de gebruiksmodus met geheugenwaarden drukt u zo vaak kort op de knop geheugen **M (9)** tot er geen symbool meer in de aanduiding geheugen **(e)** oplicht.

Oppompen

Oppompen met automatische uitschakeling (AUTOSTOP):

- In de aanduiding doeldruk **PRESET (f)** verschijnt de laatst ingestelde drukwaarde.
- Doeldruk vastleggen of wijzigen: druk zo vaak op de knoppen doeldruk verlagen **(8)** of doeldruk verhogen **(13)** tot de gewenste waarde in de aanduiding doeldruk **PRESET (f)** ingesteld is. Bij langer drukken op de knoppen wordt de waarde sneller gewijzigd. In plaats daarvan kunt u via de knop geheugen **M (9)** een opgeslagen doelwaarde opvragen.
- Druk op de pompknop **START/STOP (14)** om het oppompen te starten. U kunt de doeldruk ook tijdens het pompen nog wijzigen.

- Het pompen wordt automatisch beëindigd, wanneer de ingestelde doeldruk is bereikt. De ingestelde doeldruk wordt bij het uitschakelen van de luchtpomp opgeslagen.

Oppompen zonder automatische uitschakeling (MANUAL):

- Voor het pompen zonder automatische uitschakeling mag geen doeldruk zijn vastgelegd en geen geheugenwaarde zijn ingesteld ("--" in de aanduiding doeldruk **PRESET (f)**, geen symbool in de aanduiding geheugen **(e)**). Verlaat eventueel de gebruiksmodus met geheugenwaarden of druk zo lang op de knop doeldruk verlagen **(8)** tot "--" verschijnt.
- Om het oppompen te starten drukt u op de pompknop **START/STOP (14)** en houdt u deze ingedrukt. De actuele druk van het aangesloten voorwerp verschijnt in de aanduiding meetwaarde **(b)**.
- Wanneer de gewenste druk in de aanduiding meetwaarde **(b)** bereikt is, laat u de pompknop **START/STOP (14)** los.

Aanwijzing: Als er langer moet worden gepompt, onderbreek dan na ongeveer **15** minuten het werk en laat de slang evenals de metalen delen van de adapter minstens 5 minuten afkoelen.

Fouten – oorzaken en verhelpen

Aanduiding op het display	Oorzaak	Verhelpen
"Er1" en waarschuwings-aanduiding (c)	De druksensor functioneert niet.	Laat de luchtpomp door een Bosch -servicedienst controleren.
"Er2" en waarschuwings-aanduiding (c)	De luchtdruk bij het aangesloten voorwerp ligt buiten het meetbereik van de luchtpomp.	Verbind de luchtpomp uitsluitend met voorwerpen waarvan de luchtdruk niet hoger is dan de maximale druk die in de technische gegevens staat vermeld.
"Er3" en waarschuwings-aanduiding (c)	De temperatuur van de luchtpomp ligt buiten het toegestane gebruikstemperatuurbereik.	Laat de luchtpomp op de juiste temperatuur komen, voordat u deze weer inschakelt.
"Er4" en waarschuwings-aanduiding (c)	Het stroomverbruik is te hoog.	Controleer of de luchtstroom in de drukslang (11) of in andere onderdelen is geblokkeerd.
"Er5" en waarschuwings-aanduiding (c)	De accu is beschadigd.	Verwissel de accu.

Onderhoud en service

Onderhoud en reiniging

- **Houd de luchtpomp en de ventilatieopeningen schoon om goed en veilig te werken.**

Accu verwisselen (zie afbeelding B)

Vervang de accu wanneer de gebruiksduur na het opladen aanzienlijk korter is.

Aanwijzing: Trek de stekker van de USB-kabel uit de USB-aansluiting **(16)** voordat u de accu verwisselt. Blijft de USB-kabel tijdens het verwisselen van de accu ingestoken, dan blijft het display ook na het aanbrengen van de nieuwe accu uitgeschakeld en de accu wordt niet opgeladen.

Druk aan beide zijden op de kap **(15)** van het accuvak en trek deze eraf. Trek de accu **(18)** uit het accuvak.

Schuif een nieuwe accu **(18)** in het accuvak. Gebruik uitsluitend Li-Ion-accu's van **Bosch**. U vindt de accu als vervangingsonderdeel van **Bosch** op www.boschtoolservice.com. Breng de kap **(15)** op het accuvak aan. Let erop dat de kap aan beide zijden vastklikt.

Klantenservice en gebruiksadvisen

Nederland

Tel.: (076) 579 54 54

De link naar onze serviceadressen en naar de garantievoorwaarden is te vinden op de laatste pagina.

Vermeld bij vragen en bestellingen van vervangingsonderdelen altijd het uit tien cijfers bestaande productnummer volgens het typeplaatje van het product.

Afvalverwijdering

Luchtpompen, accu's, accessoires en verpakkingen moeten op een voor het milieu verantwoorde wijze worden gerecy-cled.



Gooi luchtpompen en accu's/batterijen niet bij het huisvuil!

Alleen voor landen van de EU:

Afgedankte elektrische en elektronische apparaten of verbuikte accu's/batterijen moeten apart ingezameld en op een voor het milieu verantwoorde wijze afgevoerd worden. Maak gebruik van de hiervoor bestemde inzamelingsystemen. Een verkeerde afvoer kan vanwege mogelijk aanwezige gevaarlijke stoffen schadelijk voor het milieu en de gezondheid zijn.

Accu's/batterijen:

De geïntegreerde accu moet apart van de luchtpomp worden afgevoerd. Laat de luchtpomp zo lang ingeschakeld tot de accu helemaal leeg is. Verwijder de accu uit de luchtpomp zoals beschreven in het hoofdstuk over het verwisselen van de accu. Voer de gedemonteerde accu volgens de geldende wetgeving en richtlijnen af.

Dansk

Sikkerhedsinstrukser

Generelle sikkerhedsanvisninger for el-værktøj

⚠ ADVARSEL Læs alle sikkerhedsadvarsler, instruktioner, illustrationer og specifikationer, som følger med el-værktøjet. I tilfælde af manglende overholdelse af anvisningerne nedenfor er der risiko for elektrisk stød, brand og/eller alvorlige personskader.

Opbevar alle sikkerhedsinstrukser og anvisninger til senere brug.

Betegnelsen "el-værktøj" i advarslerne refererer til dit (ledningsforbundne) el-værktøj tilsluttet lysnettet eller til batteridrevet (ledningsfrit) el-værktøj.

Sikkerhed på arbejdspladsen

- ▶ **Hold arbejdsområdet rent og godt oplyst.** Rodede eller mørke områder kan medføre ulykker.
- ▶ **Brug ikke el-værktøjet i eksplosionsfarlige omgivelser, hvor der findes brændbare væsker, gasser eller støv.** El-værktøj kan slå gnister, der kan antænde støv eller dampe.

- ▶ **Sørg for, at andre personer og ikke mindst børn holdes væk fra arbejdsområdet, når el-værktøjet er i brug.** Hvis man distraheres, kan man miste kontrollen over maskinen.

Elektrisk sikkerhed

- ▶ **El-værktøj må ikke udsættes for regn eller fugt.** Indtrængen af vand i el-værktøj øger risikoen for elektrisk stød.

Personlig sikkerhed

- ▶ **Det er vigtigt at være opmærksom og holde øje med, hvad man laver, og bruge el-værktøjet fornuftigt. Brug ikke el-værktøj, hvis du er træt, har indtaget alkohol eller er påvirket af medikamenter eller euforiserende stoffer.** Få sekunders uopmærksomhed ved brug af el-værktøjet kan føre til alvorlige personskader.
- ▶ **Brug personligt beskyttelsesudstyr. Brug altid beskyttelsesbriller.** Brug af sikkerhedsudstyr som f. eks. støvmaske, skridsikkert fodtøj, beskyttelseshjelm eller høreværn afhængig af maskintype og anvendelse nedsætter risikoen for personskader.
- ▶ **Undgå utilsigtet igangsætning. Kontrollér, at el-værktøjet er slukket, før du tilslutter det til strømtilførslen og/eller batteriet, løfter eller bærer det.** Undgå at bære el-værktøjet med fingeren på afbryderen og sørg for, at el-værktøjet ikke er tændt, når det sluttes til nettet, da dette øger risikoen for personskader.
- ▶ **Gør det til en vane altid at fjerne indstillingsværktøj eller skruenøgle, før el-værktøjet startes.** Hvis et stykke værktøj eller en nøgle sidder i en roterende maskindel, er der risiko for personskader.
- ▶ **Undgå en unormal legemposition. Sørg for at stå sikkert, mens der arbejdes, og kom ikke ud af balance.** Dermed har du bedre muligheder for at kontrollere el-værktøjet, hvis der skulle opstå uventede situationer.
- ▶ **Brug egnet arbejdstøj. Undgå løse beklædningsgenstande eller smykker. Hold hår og tøj væk fra dele, der bevæger sig.** Dele, der er i bevægelse, kan gribe fat i løstsiddende tøj, smykker eller langt hår.
- ▶ **Hvis støvudsugnings- og opsamlingsudstyr kan monteres, er det vigtigt, at dette tilsluttes og benyttes korrekt.** Brug af en støvopsugning kan reducere støvmængden og dermed den fare, der er forbundet med støv.
- ▶ **Selvom du kender værktøjet godt og er vant til at bruge det, skal du alligevel være opmærksom og overholde sikkerhedsanvisningerne.** Et øjeblik uopmærksomhed kan medføre alvorlige personskader.

Omhyggelig omgang med og brug af el-værktøj

- ▶ **Undgå overbelastning af el-værktøjet. Brug altid el-værktøj, der er beregnet til det stykke arbejde, der skal udføres.** Med det passende el-værktøj arbejder man bedst og mest sikkert inden for det angivne effektområde.

- ▶ **Brug ikke el-værktøj, hvis afbryderen er defekt.** El-værktøj, der ikke kan startes eller stoppes, er farligt og skal repareres.
- ▶ **Træk stikket ud af stikkontakten og/eller fjern batteriet, hvis det kan tages af, før el-værktøjet justeres, før skift af tilbehørsdele og før el-værktøjet lægges til opbevaring.** Disse sikkerhedsforanstaltninger forhindrer utilsigtet start af el-værktøjet.
- ▶ **Opbevar ubenyttet el-værktøj uden for børns rækkevidde. Lad aldrig personer, der ikke er fortrolige med el-værktøjet eller ikke har gennemlæst disse instrukser, benytte el-værktøjet.** El-værktøj er farligt, hvis det benyttes af ukundige personer.
- ▶ **Vedligehold el-værktøj og tilbehørsdele. Kontroller, om bevægelige maskindele fungerer korrekt og ikke sidder fast, og om delene er brækket eller beskadiget, således at el-værktøjets funktion påvirkes. Få beskadigede dele repareret, inden el-værktøjet tages i brug.** Mange uheld skyldes dårligt vedligeholdt el-værktøj.
- ▶ **Sørg for, at skæreværktøjer er skarpe og rene.** Omhyggeligt vedligeholdt skæreværktøjer med skarpe skærekanter sætter sig ikke så hurtigt fast og er nemmere at føre.
- ▶ **Brug el-værktøj, tilbehør, indsatsværktøj osv. iht. disse instrukser. Tag hensyn til arbejdsforholdene og det arbejde, der skal udføres.** Anvendelse af el-værktøjet til formål, som ligger uden for det fastsatte anvendelsesområde, kan føre til farlige situationer.
- ▶ **Hold håndtag og gribeblader tørre, rene og fri for olie og smørefedt.** Hvis håndtag og gribeblader er glatte, kan værktøjet ikke håndteres og styres sikkert, hvis der sker noget uventet.

Omhyggelig omgang med og brug af akku-værktøj

- ▶ **Oplad kun batterier i ladeapparater, der er anbefalet af producenten.** Et ladeapparat, der er egnet til en bestemt type batterier, må ikke benyttes med andre batterier – brandfare.
- ▶ **Brug kun batterier, der er beregnet til el-værktøjet.** Brug af andre batterier øger risikoen for personskader og er forbundet med brandfare.
- ▶ **Batterier, der ikke benyttes, må ikke komme i berøring med metaldele såsom kontorclips, mønter, nøgler, søm, skruer eller andre små metalgenstande, da disse kan kortslutte kontakterne.** En kortslutning mellem batteri-kontakterne øger risikoen for personskader i form af forbrændinger.
- ▶ **Hvis batteriet anvendes forkert, kan der slippe væske ud af batteriet - undgå kontakt.** Hvis det alligevel skule ske, skylles med vand. Søg læge, hvis væsken kommer i øjnene. Batterivæske kan give hudirritation eller forbrændinger.
- ▶ **Brug ikke batterier eller værktøj, som er beskadiget eller modificeret.** Beskadigede eller modificerede batterier kan reagere uforudsigeligt og forårsage brand, eksplosion eller fare for personskade.

- ▶ **Batterier eller værktøj må ikke udsættes for ild eller meget høje temperaturer.** Ild eller temperaturer over 130 °C kan medføre eksplosion.
- ▶ **Følg alle instruktioner for opladning. Batteriet må ikke oplades ved temperaturer uden for det område, der er angivet i instruktionerne.** Forkert opladning eller opladning ved temperaturer uden for det angivne område kan medføre skader på batteriet og forøge brandfaren.

Service

- ▶ **Sørg for, at el-værktøj kun repareres af kvalificerede fagfolk og at der kun benyttes originale reservedele.** Dermed sikres størst mulig maskinsikkerhed.
- ▶ **Beskadigede batterier må aldrig repareres.** Reparation af batterier må kun udføres af producenten eller autoriserede reparatører.

Sikkerhedsanvisninger til luftpumper



Slangen og metaldelene i adapteren kan blive overophedet ved længere tids brug. Hvis du skal arbejde i længere tid, skal du indlægge pauser, så alle dele kan køle af.

- ▶ **Når du bruger luftpumpen, skal du sørge for, at du ikke overskrider det lufttryk, der er tilladt for det produkt, du pumper op.** Produktet kan bryde eller eksplodere, så du kan komme til skade.
- ▶ **Hold altid luftpumpen under opsyn, når den er i brug.** Hvis der opstår en teknisk defekt, kan du gribe ind med det samme.
- ▶ **Undgå, at pumpen starter utilsigtet, før trykket er indstillet på pumpen, og pumpen er forbundet med det produkt, der skal pumpes op.** Pumpen stopper først, når det forindstillede tryk eller det maksimale tryk er nået.
- ▶ **Kontrollér trykket i produktet med et kalibreret måleapparat, når du er færdig med oppumpningen.** Et forkert tryk kan føre til farlige situationer, for eksempel hvis der er tale om et bildæk.
- ▶ **Lad ikke børn benytte luftpumpen. Ret ikke luftslangen eller luftstrømmen mod mund, ører eller øjne på mennesker eller dyr, og blæs aldrig støv eller andre partikler mod mennesker eller dyr.** Dette kan føre til kvæstelser.
- ▶ **Brug ikke luftpumpen, hvis visningen eller andre dele er defekte.** Det tilladte tryk for det produkt, der skal pumpes op, kan blive overskredet og føre til farlige situationer.
- ▶ **Akkuen må ikke ændres eller åbnes.** Fare for kortslutning.
- ▶ **Beskadiges akkuen, eller bruges den forkert, kan der sive dampe ud. Akkuen kan antændes eller eksplodere.** Tilfør frisk luft, og søg læge, hvis du føler dig utilpas. Dampene kan irritere luftvejene.
- ▶ **Akkuen kan blive beskadiget af spidse genstande som f.eks. søm eller skruetrækkere eller ydre kraftpåvirkning.** Der kan opstå indvendig kortslutning, så akkuen kan antændes, ryge, eksplodere eller overophedes.



Beskyt luftpumpen mod varme, f.eks. også mod konstant sollys, brand, vand og fugt. Fare for eksplosion.

Sikkerhedsforskrifter for stikdel



Brug kun isolerede stiknetdele med det tilstødende symbol til at oplade dit produkt. De skal være certificeret i henhold til EN 61558/IEC 61558 og opfylde kravene til sikkerhed lavspænding (SELV). Ellers er der risiko for brand eller elektrisk stød.

- ▶ **Stiknetdelen må ikke udsættes for regn eller fugt.** Indtrængning af vand i en stiknetdel øger risikoen for elektrisk stød.
- ▶ **Hold stiknetdelen ren.** Ved tilsmudsning er der fare for elektrisk stød.
- ▶ **Kontrollér altid stiknetdelen før brug. Brug ikke stiknetdelen, hvis den er beskadiget.** Beskadigede stiknetdele øger risikoen for elektrisk stød.
- ▶ **Tilslutningsstikket til stiknetdelen skal passe ind i stikkontakten. Stikket må ikke ændres på nogen måde.** Originale stik og passende kontakter reducerer risikoen for stød.
- ▶ **Beskyt stiknetdelens kabel mod varme, olie, skarpe kanter eller enhedens bevægelige dele.** Beskadigede kabler øger risikoen for elektrisk stød.
- ▶ **Undgå kropskontakt med jordforbundne overflader som f. eks. rør, radiatorer, komfurer og køleskabe.** Hvis din krop er jordforbundet, øges risikoen for elektrisk stød.

Produkt- og ydelsesbeskrivelse



Læs alle sikkerhedsinstruktioner og anvisninger. Overholdes sikkerhedsinstruktionerne og anvisningerne ikke, er der risiko for

elektrisk stød, brand og/eller alvorlige kvæstelser.

Vær opmærksom på alle illustrationer i den forreste del af betjeningsvejledningen.

Beregnet anvendelse

Luftpumpen er beregnet til oppumpning af dæk til cykler, motorcykler og biler samt mindre oppustelige artikler til leg og sport eller til strandturen.

Den er ikke egnet til oppumpning af store dæk (f.eks. til lastbiler) eller store oppustelige artikler (f.eks. luftmadrasser). Luftpumpen er udelukkende beregnet til brug i private husholdninger.

Viste komponenter

Nummereringen af de illustrerede komponenter refererer til illustrationen af luftpumpen på illustrationssiden.

- (1) Arbejdslys

- (2) Lynspændeadapter
- (3) Dæksel til opbevaringsrummet til forsatser
- (4) Ventiladapter
- (5) Boldnål
- (6) Volumenadapter
- (7) Tænd/sluk-knap
- (8) Knap til reduktion af nominelt tryk
- (9) Knappen hukommelse **M**/enhedsskift **UNIT**
- (10) Display
- (11) Trykslange
- (12) Knappen arbejdslys
- (13) Knap til forøgelse af nominelt tryk
- (14) Pumpeknap **START/STOP**
- (15) Kappe til akku-rum
- (16) USB-hunстик
- (17) Slangklemme
- (18) Akku

Visningselementer

- (a) Visning af måleenhed
- (b) Visningen Måleværdi
- (c) Advarselsvisning
- (d) Akku-ladetilstandsindikator
- (e) Visning af hukommelse
- (f) Visning af nominelt tryk **PRESET**

Tekniske data

Akku-luftpumpe	PNEO	
Varenummer		3 603 J47 5..
Nominel spænding	V=	3,6
Maks. fødevolumen	l/min	10
Maks. tryk		
	bar	10,3
	psi	150
	kPa	1030
Vægt	kg	0,5
Tilladt omgivelsestemperatur under drift og opbevaring	°C	0 ... +50
Ladetilslutning		USB
Krav til stikstrømforsyning		
Ladespænding	V=	5,0
Anbefalet ladestrøm	A	1,0
Anbefalet omgivelsestemperatur ved opladning	°C	5 ... 35

Støj-/vibrationsinformation

Støjemissionsværdier fundet iht. **EN 62841-1**.

El-værktøjets A-vægtede lydtryksniveau er typisk **74 dB(A)**. Usikkerhed $K = 3$ dB. Støjniveauet ved arbejde kan overskride de angivne værdier. **Brug høreværn!**

Vibrationsværdi a_h (kontinuerlige vibrationer), p_f (gentagne stødvibrationer) og usikkerhed K er bestemt i henhold til **EN 62841-1**:

$$a_h = 2,9 \text{ m/s}^2 \quad (K = 1,5 \text{ m/s}^2), \quad p_f = 65 \text{ m/s}^2 \quad (K = 41 \text{ m/s}^2)$$

Det svingningsniveau og støjemissionsniveau, der fremgår af anvisningerne, er målt iht. en standardiseret måleværdi og kan anvendes til sammenligning af elværktøj med hinanden. De er også egnede til en foreløbig vurdering af svingnings- og støjemissionen.

Det angivne svingnings- og støjemissionsniveau repræsenterer de væsentlige anvendelser af el-værktøjet. Hvis el-værktøjet dog anvendes til andre formål, med afvigende indsatsværktøj eller utilstrækkelig vedligeholdelse, kan svingnings- og støjemissionsniveauet afvige. Dette kan føre til en betydelig forøgelse af svingnings- og støjemissionen i hele arbejdsrummet.

Til en nøjagtig vurdering af svingnings- og støjemissionen bør der også tages højde for de tider, i hvilke værktøjet er slukket eller godt nok kører, men rent faktisk ikke anvendes. Dette kan føre til en betydelig reduktion af svingnings- og støjemissionsniveauet i hele arbejdsrummet.

Fastlæg ekstra sikkerhedsforanstaltninger til beskyttelse af brugeren mod svingningers virkning som f.eks.: Vedligeholdelse af el-værktøj og indsatsværktøj, holde hænder varme, organisation af arbejdsforløb.

Akku

Opladning af akku

- **Kontrollér netspændingen!** Strømkildens spænding skal stemme overens med angivelserne på stikstrømforsynings typeskilt.
- **Bemærk brugsanvisningen til stikstrømforsyningen.**
- Brug en stiknetdel, der opfylder kravene i kapitlet Tekniske data, når du lader.

Bemærk! Lithium-ion-akkuer udleveres delvis opladet på grund af internationale transportforskrifter. For at sikre at akkuen fungerer 100 %, skal du oplade akkuen helt i opladeren før første ibrugtagning.

For at oplade akkuen skal du forbinde luftpumpens USB-hunстик (16) til en USB-strømforsyning via et passende USB-kabel. Slut USB-strømforsyningen til elnettet.





Opladningen starter, og fremdriften vises med bjælkerne i akku-ladetilstandsindikatoren (d). Under opladningen kan luftpumpen ikke benyttes.

Når opladningen er afsluttet, lyser alle segmenter i akku-ladetilstandsindikatoren (d). Akku-ladetilstandsindikatoren slukkes 1 time efter, at opladningen er afsluttet.

Hvis stikstrømforsyningen ikke benyttes i længere tid, skal den afbrydes fra strømmettet.

Akku-ladetilstandsindikator

Akku-ladetilstandsindikatoren viser akkuens ladetilstand:

Visning	Kapacitet
	66–100 %
	33–66 %
	10–33 %
	0–10 %

Anvisninger for optimal håndtering af akkuen i luftpumpen

Opbevar kun luftpumpen inden for det tilladte temperatur-område i henhold til angivelserne i kapitlet "Tekniske data". Lad f.eks. ikke luftpumpen ligge i bilen om sommeren.

Når driftstiden pr. opladning forkortes væsentligt, er det tegn på, at akkerne er slidt op og skal udskiftes.

Læs og overhold henvisningerne mht. bortskaftelse.

Montering og drift

Ibrugtagning

Tænd/sluk

Luftpumpen **tændes og slukkes** ved at trykke på tænd/sluk-knappen (7).

Hvis der ikke trykkes på nogen knap på luftpumpen i ca. 5 min., slukkes luftpumpen automatisk for at skåne akkuen.

Tænd/sluk arbejdslys

Arbejdslyset (1) tændes og slukkes ved at trykke på knappen til enhedsskift/arbejdslys (12).

► **Se ikke direkte ind i arbejdslyset, det kan blænde dig.**

Skift af måleenhed

Trykket kan vises i bar, psi og kPa.

Du skifter måleenhed ved at trykke på knappen enhedsskift **UNIT (9)**, indtil måleenheden ændres på visningen af måleenheden (a). Tryk i lang tid på knappen igen for at skifte til den næste måleenhed.

Indstillingen af måleenheden gemmes, når du slukker luftpumpen.

Montering af adapter (se billedet A)

Vælg en adapter, der passer til anvendelsesformålet:

- Ventiladapter (4): f.eks. til mange bildækventiler
- Boldnål (5): f.eks. til fodbolde
- Volumenadapter (6): til små strand- eller sportsartikler, f.eks. badebolde.

Til almindelige bilventiler (og til dels også mange cykeldæk) er det ikke nødvendigt at bruge en adapter.

Fjern låget (3) fra opbevaringsrummet til forsatsen, og tag adapteren ud.

Fjern eventuelle ventilhætter fra de genstande, du skal pumpe op.

Tilslut luftpumpen til ventilen:

- Ventiladapter (4): Skru først ventiladapteren på ventilen. Skru derefter trykslangen (11) på ventiladapteren, indtil den ikke kan komme længere.

- Boldnål (**5**) og volumenadapter (**6**): Skru først boldnålen eller volumenadapteren ind i trykslangen (**11**), indtil den ikke kan komme længere. Skru derefter boldnålen eller volumenadapteren fast i ventilen.
- Ved almindelige bilventiler skal du skrue trykslangen (**11**) fast på ventilen.

Lynspændeadapter (2):

For at opnå en nemmere tilslutning kan du også bruge lynspændeadapteren (**2**): Den muliggør en hurtigere forbindelse mellem trykslangen og en af de tre andre adaptere eller en bilventil.

- Skru lynspændeadapteren ind i trykslangen (**11**), indtil den ikke kan komme længere.
- Sæt alt efter behov lynspændeadapteren på ventiladapteren (**4**), boldnålen (**5**), volumenadapteren (**6**) eller en bilventil, indtil den ikke kan komme længere.
- Tryk grebet på lynspændeadapteren ned for at låse adapteren.

Det aktuelle tryk i den tilsluttede genstand vises i visningen Måleværdi (**b**).

Vis/ændr gemte nominelle værdier

Til oppumpning med automatisk slukning kan luftpumpen gemme 3 nominelle værdier, f.eks. til bildæk, cykeldæk og bolde. I fabriksindstilling er der allerede indstillet værdier for disse tre anvendelser.

Du **henter** et gemt nominelt tryk ved at trykke på knappen hukommelse **M (9)** flere gange, indtil det ønskede symbol (f.eks. cykel) lyser på visningen af hukommelsen (**e**). På visningen af nominelt tryk **PRESET (f)** vises den nominelle værdi, der er gemt for dette symbol.

En vist gemt værdi **ændres** ved at trykke på knapperne reduktion af det nominelle tryk (**8**) eller forøgelse af det nominelle tryk (**13**) flere gange, indtil den ønskede værdi er indstillet på visningen af nominelt tryk **PRESET (f)**. Værdien ændres hurtigere ved at holde knappen inde. Den indstillede værdi gemmes automatisk for det viste symbol (f.eks. cykel).

Fejl – årsager og afhjælpning

Visning på displayet	Årsag	Afhjælpning
"Er1" og advarselsvisning (c)	Tryksensoren fungerer ikke.	Få luftpumpen kontrolleret på et Bosch -kundeserviceværksted.
"Er2" og advarselsvisning (c)	Lufttrykket i den tilsluttede genstand ligger uden for luftpumpens måleområde.	Forbind udelukkende luftpumpen med genstande, hvis lufttryk ikke overstiger det maksimale tryk, der fremgår af de tekniske data.
"Er3" og advarselsvisning (c)	Luftpumpens temperatur ligger uden for det tilladte driftstemperaturområde.	Vent, indtil luftpumpen er inden for det tilladte temperaturområde, før du tænder igen.
"Er4" og advarselsvisning (c)	Strømforbruget er for højt.	Kontrollér, om luftstrømmen er blokeret i trykslangen (11) eller andre dele.
"Er5" og advarselsvisning (c)	Akkuen er beskadiget.	Udskift akkuen.

Du **forlader** driften med gemte værdier ved at trykke flere gange på knappen hukommelse **M (9)**, indtil der ikke længere er et lysende symbol på visningen af hukommelsen (**e**).

Oppumpning

Oppumpning med automatisk frakobling (AUTOSTOP):

- På visningen af nominelt tryk **PRESET (f)** vises den senest indstillede trykværdi.
- Fastlæggelse eller ændring af det nominelle tryk: Tryk på knappen til reduktion af det nominelle tryk (**8**) eller forøgelse af det nominelle tryk (**13**), indtil den ønskede værdi er indstillet på visningen af nominelt tryk **PRESET (f)**. Værdien ændres hurtigere ved at holde knappen inde. Du kan også hente en gemt nominel værdi ved at trykke på knappen hukommelse **M (9)**.
- Tryk på pumpeknappen **START/STOP (14)** for at starte oppumpningen. Du kan også ændre det nominelle tryk under oppumpningen.
- Oppumpningen afsluttes automatisk, når det indstillede nominelle tryk er nået. Det indstillede nominelle tryk gemmes, når du slukker.

Oppumpning uden automatisk frakobling (MANUAL):

- For at pumpe uden automatisk frakobling må der ikke være indstillet et nominelt tryk, og der må ikke være gemt en værdi ("--" i visningen nominelt tryk **PRESET (f)**), intet symbol i visningen af hukommelse (**e**). Forlad om nødvendigt driften med hukommelsesværdier, eller tryk på knappen til sænkning af nominelt tryk (**8**), indtil "--" vises.
- Tryk på pumpeknappen **START/STOP (14)** og hold den inde for at starte pumpen. Det aktuelle tryk i den tilsluttede genstand vises på visningen af måleværdi (**b**).
- Når det ønskede tryk er nået på visningen af måleværdi (**b**), skal pumpeknappen **START/STOP (14)** slippes.

Bemærk! Afbryd længerevarende pumpninger for hver **15 min**, og lad slange og adapterens metaldele afkøle i mindst 5 min.

Vedligeholdelse og service

Vedligeholdelse og rengøring

- **Sørg for at holde luftpumpen og ventilationsåbningerne rene for at arbejde godt og sikkert.**

Udskiftning af akku (se billedet B)

Udskift batteriet, hvis driftstiden er væsentligt reduceret efter opladning.

Bemærk: Træk hanstikket på USB-kablet ud af USB-hunstikket (16), før du udskifter akkuen. Hvis USB-kablet forbliver tilsluttet under udskiftning af akkuen, forbliver displayet slukket, selv efter at den nye akku er sat i, og akkuen oplades ikke.

Tryk på begge sider af kappen til akku-rummet (15), og træk den af. Træk akkuen (18) ud af akku-rummet.

Skub en ny akku (18) ind i akku-rummet. Brug kun **Bosch**-Li-Ion-akkuer. Du finder akkuen som **Bosch**-reservedel på www.boschtoolservice.com.

Sæt kappen (15) på akku-rummet. Sørg for, at kappen går i indgreb i begge sider.

Kundeservice og brugerrådgivning

Dansk

Tlf. Service Center: 44898855

Du finder linket til vores servicecentre og garantibetingelser på sidste side.

Produktets 10-cifrede typenummer (se typeskilt) skal altid angives ved forespørgsler og bestilling af reservedele.

Bortskaffelse

Luftpumper, akkuer, tilbehør og emballage skal genbruges på en miljøvenlig måde.



Smid ikke luftpumper og akkuer/batterier ud sammen med det almindelige husholdningsaffald!

Gælder kun i EU-lande:

Elektriske og elektroniske apparater eller brugte batterier, der ikke længere er brugbare, skal indsamles separat og bortskaffes på en miljøvenlig måde. Brug de angivne indsamlingssystemer. Forkert bortskaffelse kan være skadeligt for miljø og sundhed på grund af de indeholdte farlige stoffer.

Akkuer/batterier:

Den indbyggede akku skal bortskaffes separat fra luftpumpen. Lad luftpumpen være tændt, indtil akkuen er helt afladet. Tag akkuen ud af luftpumpen som beskrevet i kapitlet om udskiftning af akkuen. Bortskaf den afmonterede akku i overensstemmelse med de gældende love og direktiver.

Svensk

Säkerhetsanvisningar

Allmänna säkerhetsanvisningar för elverktyg

⚠ VARNING Läs alla säkerhetsvarningar, instruktioner och specifikationer som tillhandahålls med detta elverktyg. Fel som uppstår till följd av att instruktionerna nedan inte följts kan orsaka elstöt, brand och/eller allvarliga personskador.

Förvara alla varningar och anvisningar för framtida bruk.

Begreppet Elverktyg hänför sig till nätdrivna elverktyg (med nätsladd) och till batteridrivna elverktyg (sladdlösa).

Arbetsplats säkerhet

- **Håll ditt arbetsområde rent och väl upplyst.** Ostäda och mörka areor ökar olycksrisken.
- **Använd inte elverktyget i explosionsfarliga omgivningar när det t.ex. finns brännbara vätskor, gaser eller damm.** Elverktygen alstrar gnistor som kan antända dammet eller gaserna.
- **Håll under arbetet med elverktyget barn och obehöriga personer på betryggande avstånd.** Om du störs av obehöriga personer kan du förlora kontrollen över elverktyget.

Elektrisk säkerhet

- **Skydda elverktyg mot regn och väta.** Tränger vatten in i ett elverktyg ökar risken för elstöt.

Personsäkerhet

- **Var uppmärksam, kontrollera vad du gör och använd elverktyget med förnuft. Använd inte ett elverktyg när du är trött eller om du är påverkad av droger, alkohol eller mediciner.** Under användning av elverktyg kan även en kort uppmärksamhet leda till allvarliga kroppsskador.
- **Använd personlig skyddsutrustning. Använd alltid skyddsglasögon.** Användning av personlig skyddsutrustning, som t. ex. dammfiltermask, halkfria säkerhetsskor, skyddshjälm och hörselskydd, som är anpassade för användningsområdet, reducerar risken för kroppsskada.
- **Undvik oavsiktlig igångsättning. Kontrollera att elverktyget är fränkopplat innan du ansluter stickproppen till vägguttaget och/eller ansluter/tar bort batteriet, tar upp eller bär elverktyget.** Om du bär elverktyget med fingret på strömställaren eller ansluter påkopplat elverktyg till nätströmmen kan olycka uppstå.
- **Ta bort alla inställningsverktyg och skruvnycklar innan du startar elverktyget.** Ett verktyg eller en nyckel i en roterande komponent kan medföra kroppsskada.
- **Undvik onormala kroppsställningar. Se till att du alltid står stadigt och håller balansen.** I detta fall kan du lättare kontrollera elverktyget i oväntade situationer.

- ▶ **Bär lämpliga arbetskläder.** Bär inte löst hängande kläder eller smycken. Håll håret och kläderna borta från rörliga delar. Löst hängande kläder, långt hår och smycken kan dras in av roterande delar.
- ▶ **När elverktyg används med dammsugnings- och uppsamlingsutrustning, se till att dessa är rätt monterade och används på korrekt sätt.** Användning av dammsugning minskar de risker damm orsakar.
- ▶ **Låt inte vanan att ofta använda verktygen göra att du blir slarvig och ignorerar verktygets säkerhetsprinciper.** En vårdslös åtgärd kan leda till allvarlig personskada inom bråkdelen av en sekund.

Korrekt användning och hantering av elverktyg

- ▶ **Överbelasta inte elverktyget.** Använd rätt elverktyg för det jobb du tänker göra. Med ett lämpligt elverktyg kan du arbeta bättre och säkrare inom angivet effektområde.
- ▶ **Ett elverktyg med defekt strömställare får inte längre användas.** Ett elverktyg som inte kan kopplas in eller ur är farligt och måste repareras.
- ▶ **Dra stickproppen ur vägguttaget och/eller ta bort batteriet, om det kan tas ut ur elverktyget, innan inställningar utförs, tillbehörsdelar byts ut eller elverktyget lagras.** Denna skyddsåtgärd förhindrar oavsiktlig inkoppling av elverktyget.
- ▶ **Förvara elverktygen oåtkomliga för barn. Låt elverktyget inte användas av personer som inte är förtrogna med dess användning eller inte läst denna anvisning.** Elverktygen är farliga om de används av oerfarna personer.
- ▶ **Underhåll elverktyg och tillbehör omsorgsfullt. Kontrollera att rörliga komponenter fungerar felfritt och inte kärvar, att komponenter inte brustit eller skadats och kontrollera orsaker som kan leda till att elverktygets funktioner påverkas menligt. Låt skadade delar repareras innan elverktyget tas i bruk.** Många olyckor orsakas av dåligt skötta elverktyg.
- ▶ **Håll skärverktygen skarpa och rena.** Omsorgsfullt skötta skärverktyg med skarpa eggar kommer inte så lätt i kläm och går lättare att styra.
- ▶ **Använd elverktyget, tillbehör, insatsverktyg osv. enligt dessa anvisningar. Ta hänsyn till arbetsvillkoren och arbetsmomenten.** Om elverktyget används på ett sätt som det inte är avsett för kan farliga situationer uppstå.
- ▶ **Håll handtag och greppytor torra, rena och fria från olja och fett.** Hala handtag och greppytor ger ingen säker hantering och kontroll över verktyget i oväntade situationer.

Omsorgsfull hantering och användning av sladdlösa elverktyg

- ▶ **Ladda batterierna endast i de laddare som tillverkaren rekommenderat.** Om en laddare som är avsedd för en viss typ av batterier används för andra batterityper finns risk för brand.

- ▶ **Använd endast batterier som är avsedda för aktuellt elverktyg.** Används andra batterier finns risk för kroppsskada och brand.
- ▶ **Håll gem, mynt, nycklar, spikar, skruvar och andra små metallföremål på avstånd från reservbatterier för att undvika en bygling av kontaktarna.** En kortslutning av batteriets kontakter kan leda till brännskador eller brand.
- ▶ **Om batteriet används på fel sätt finns risk för att vätska rinner ur batteriet. Undvik kontakt med vätskan. Vid oavsiktlig kontakt spola med vatten. Om vätska kommer i kontakt med ögonen uppsök dessutom läkare.** Batterivätskan kan medföra hudirritation och brännskada.
- ▶ **Använd inte batteriet eller verktyg som är skadade eller modifierade.** Skadade eller modifierade batterier kan bete sig oväntat vilket leder till brand, explosion eller risk för personskador.
- ▶ **Exponera inte ett batteri eller verktyg för brand eller för hög temperatur.** Exponering för brand eller temperaturer över 130 °C kan leda till explosion.
- ▶ **Följ alla laddningsinstruktioner och ladda inte batteriet eller verktyget utanför det temperaturomfång som specificeras i instruktionerna.** En olämplig laddning eller en laddning vid en temperatur som ligger utanför det specificerade området kan skada batteriet och öka brandrisken.

Service

- ▶ **Låt endast kvalificerad fackpersonal reparera elverktyget och endast med originalreservdelar.** Detta garanterar att elverktygets säkerhet upprätthålls.
- ▶ **Utför aldrig service på skadade batterier.** Service på batterier får endast utföras av tillverkaren eller auktoriserade tjänsteleverantörer.

Säkerhetsanvisningar för luftpumpar



Slangen och metalldelarna på adaptern kan bli överhettade vid långvarigt arbete.

Planera in pauser vid långvarigt arbete och låt delarna svalna vid behov.

- ▶ **Vid användning av luftpumpen, se till att du inte överskrider tillåtet tryck för produkten som ska blåsas upp.** Produkten kan spricka och du kan skada dig.
- ▶ **Lämna inte luftpumpen utan uppsikt när den är i drift.** Om ett tekniskt fel skulle uppstå ska du kunna ingripa direkt.
- ▶ **Undvik oavsiktlig start av luftpumpen innan trycket ställts in på pumpen och pumpen är korrekt ansluten till produkten.** Pumpen stannar först när förinställt tryck resp. maxtryck har uppnåtts.
- ▶ **Kontrollera din produkt med ett kalibrerat mätinstrument efter pumpning.** Felaktigt tryck kan leda till farliga situationer, t.ex. till ett annat körbeteende hos din bil.
- ▶ **Låt inte barn använda luftpumpen. Rikta inte luftslangen resp. luftströmmen mot munnen, öronen**

eller ögonen på människor eller djur och blås inte damm eller andra partiklar mot människor och djur. Detta kan leda till personskada.

- ▶ **Använd inte luftpumpen om indikeringen eller andra delar är defekta.** Tillåtet tryck för den produkt som ska blåsas upp kan överskridas, vilket kan leda till farliga situationer.
- ▶ **Batteriet får inte öppnas eller ändras.** Detta kan leda till kortslutning.
- ▶ **Vid skador och felaktig användning av batteriet kan ångor träda ut. Batteriet kan börja brinna eller explodera.** Tillför friskluft och kontakta läkare vid besvär. Ångorna kan leda till irritation i andningsvägarna.
- ▶ **Batteriet kan skadas av vassa föremål som t.ex. spikar eller skruvmejslar eller på grund av yttre påverkan.** En intern kortslutning kan uppstå och rök, explosion eller överhettning kan förekomma hos batteriet.



Skydda luftpumpen mot värme, t.ex. långvarigt solljus, eld, vatten och fukt. Explosionsrisk föreligger.

Säkerhetsanvisningar för strömkontakt



Använd endast isolerade adapterar med det intillstående symbolen för att ladda din produkt. De ska vara certifierade enligt EN 61558/IEC 61558 och uppfylla kraven för säkerhetslågspänning (SELV). Annars finns det risk för brand eller elstöt.

- ▶ **Skydda adaptern mot regn och väta.** Tränger vatten in i adaptern ökar risken för elstöt.
- ▶ **Håll kontakten ren.** Vid smuts ökar risken för elektrisk stöt.
- ▶ **Kontrollera adaptern innan varje användning. Använd inte adaptern om du märker någon skada.** Skadade adapterar ökar risken för elstöt.
- ▶ **Adapterns kontakt måste passa i uttaget. Kontakten får inte förändras på nåt sätt.** Oförändrade kontakter och passande uttag minskar risken för elstöt.
- ▶ **Håll adapterns kabel fri från värme, olja, vassa kanter eller roterande apparatdelar.** Skadade kablar ökar risken för elstöt.
- ▶ **Undvik kroppskontakt med jordade ytor som t. ex. rör, värmeelement, spisar och kylskåp.** Det finns en större risk för elstöt om din kropp är jordad.

Produkt- och prestandabeskrivning



Läs igenom alla säkerhetsanvisningar och instruktioner. Fel som uppstår till följd av att säkerhetsinstruktionerna

och anvisningarna inte följts kan orsaka elstöt, brand och/eller allvarliga personskador.

Beakta bilden i den främre delen av bruksanvisningen.

Ändamålsenlig användning

Luftpumpen är avsedd för pumpning av cykeldäck, motorcykeldäck och bildäck samt mindre uppblåsbara produkter för lek, sport och bad.

Den är inte lämplig för pumpning av stora däck (t.ex. lastbilsdäck) eller stora uppblåsbara produkter (t.ex. luftmadrasser).

Luftpumpen är endast avsedd för hushållsbruk.

Illustrerade komponenter

Numreringen av komponenterna hänvisar till illustrationen av luftpumpen på grafiksidan.

- (1) Arbetslampa
- (2) Snabbadapter
- (3) Förvaringsfackets lock
- (4) Ventiladapter
- (5) Bollnål
- (6) Volymadapter
- (7) På-/av-knapp
- (8) Knapp Sänk måltryck
- (9) Knapp Minne M/Byt enhet UNIT
- (10) Display
- (11) Tryckslang
- (12) Knapp Arbetsbelysning
- (13) Knapp Høj måltryck
- (14) Pumpknapp START/STOP
- (15) Lock till batterifack
- (16) USB-uttag
- (17) Slangklämma
- (18) Batteri

Indikeringar

- (a) Visning mättenhet
- (b) Indikering mätvärde
- (c) Varningsindikering
- (d) Indikering av batteriets laddningsstatus
- (e) Indikering minne
- (f) Indikering måltryck (PRESET)

Tekniska data

Sladdlös luftpump		PNEO
Artikelnummer		3 603 J47 5..
Märkspänning	V=	3,6
Max. matarvolym	l/min	10
Max. tryck		
	bar	10,3
	psi	150
	kPa	1030
Vikt	kg	0,5

Sladdlös luftpump		PNEO
Tillåten omgivningstemperatur vid drift och förvaring	°C	0 ... +50
Laddkontakt		USB
Krav på adapter		
Laddspänning	V _{DC}	5,0
rekommenderad laddningsström	A	1,0
Rekommenderad omgivningstemperatur vid laddning	°C	5 ... 35

Buller-/vibrationsdata

Bullervärden beräknade enligt **EN 62841-1**.

Den A-klassade bullernivån för enheten är typiskt **74 dB(A)**. Osäkerhet K = 3 dB. Bullernivån vid arbetet kan överskrida angivna värden. **Bär hörselskydd!**

Vibrationsvärde a_{hv} (kontinuerliga vibrationer), p_f (upprepade stötvibrationer) och osäkerhet K har fastställts i enlighet med **EN 62841-1**:

$a_{hv} = 2,9 \text{ m/s}^2$ (K = **1,5 m/s}^2**), $p_f = 65 \text{ m/s}^2$ (K = **41 m/s}^2**)

Den vibrationsnivå och det bullervärde som anges i dessa anvisningar har uppmätts enligt en mätmetod som normerats och kan användas för att jämföra elverktyg med varandra. Mätmetoden är även lämplig för preliminär bedömning av vibrations- och bullernivån.

Den angivna vibrations- och bullernivån representerar den huvudsakliga användningen av elverktyget. Om däremot elverktyget används för andra ändamål, med andra insatsverktyg eller inte underhållits ordentligt kan vibrations- och bullernivån avvika. Då kan vibrations- och bullernivån under arbetsperioden öka betydligt under hela arbetstiden.

För en exakt bedömning av vibrations- och bullernivån bör även de tider beaktas när elverktyget är avstängt eller är igång, men inte används. Detta reducerar vibrations- och bullerbelastningen för den totala arbetsperioden betydligt. Bestäm extra säkerhetsåtgärder för att skydda operatören mot vibrationernas inverkan t.ex.: underhåll av elverktyget och insatsverktygen, att hålla händerna varma, organisation av arbetsförloppen.

Batteri

Ladda batteriet

- **Kontrollera nätspänningen!** Kontrollera att strömkällans spänning överensstämmer med uppgifterna på kontaktens typskylt.
- **Beakta adapters bruksanvisning.**
- Använd en adapter som uppfyller kraven i kapitlet Teknisk information när du laddar.

Observera: litiumjonbatterier levereras delvis laddade enligt internationella transportföreskrifter. För full effekt ska batteriet laddas helt innan första användningen.

För att ladda batteriet ansluter du luftpumpens USB-uttag **(16)** via en lämplig USB-kabel till en USB-nätadapter. Anslut USB-nätadaptern till elnätet.





Laddningen börjar och visas med staplar i indikeringen för batteristatus **(d)**. Under laddning kan luftpumpen inte användas.

När laddningsprocessen är avslutad lyser alla segment i batteriets laddningsindikering **(d)**. Batteriets laddningsindikering slocknar 1 timme efter att laddningsprocessen har avslutats.

Vid längre perioder utan användning, koppla från adaptern från strömnätet.

Indikering batteristatus

Indikeringen för batteristatus på displayen visar laddningsstatus för batteriet:

Indikering	Kapacitet
	66–100 %
	33–66 %
	10–33 %
	0–10 %

Anvisningar för optimal hantering av batteriet i luftpumpen

Förvara luftpumpen endast inom det tillåtna temperaturområdet enligt uppgifterna i kapitlet "Teknisk information". Låt därför inte luftpumpen t. ex. ligga kvar i bilen på sommaren.

År brukstiden efter uppladdning onormalt kort tyder det på att batterierna är förbrukade och måste bytas mot nya.

Beakta anvisningarna för avfallshantering.

Montering och drift

Första användningen

Slå på och stänga av

För att **slå på och stänga av** luftpumpen trycker du på På-/Av-knappen **(7)**.

Om ingen knapp på luftpumpen trycks in på ca 5 minuter stängs luftpumpen av automatiskt för att skona batteriet.

Tända och släcka arbetsbelysningen

För att tända och släcka arbetsbelysningen **(1)** trycker du på knappen Arbetsbelysning **(12)**.

- **Titta inte in direkt i arbetsljuset. Det kan blända dig.**

Byta måttenhet

Enheter bar, psi och kPa kan väljas för tryckindikering. För att byta måttenhet trycker du på knappen Byt enhet **UNIT (9)** tills måttenheten i måttenhetsdisplayen **(a)** ändras. För att byta till nästa måttenhet trycker du länge på knappen igen.

Inställningen av måttenheten sparas när luftpumpen stängs av.

Montera adaptern (se bild A)

Välj den adapter som passar ändamålet:

- Ventiladapter (4): t.ex. för cykelventiler
- Bollnål (5): t.ex. för fotbollar
- Volymadapter (6): för mindre strand- och sportprodukter, t.ex. vattenpolobollar.

För vanliga bilventiler (används ibland även för cykeldäck) behövs ingen adapter.

Skjut locket (3) från förvaringsfacket och ta ut adaptern.

Ta av ventilgummit om sådant finns.

Anslut luftpumpen till ventilen:

- Ventiladapter (4): skruva först på ventiladaptorn på ventilen. Skruva in tryckslangen (11) till anslag i ventiladaptorn.
- Bollnål (5) och volymadapter (6): skruva först bollnålen och volymadaptorn till anslag i tryckslangen (11). Vrid sedan fast bollnålen och volymadaptorn i ventilen.
- För vanliga bilventiler skruvar du fast tryckslangen (11) på ventilen.

Snabbadapter (2):

För en bekvämare anslutning kan du dessutom använda snabbadaptorn (2): Den möjliggör en snabbare anslutning mellan tryckslangen och någon av de andra tre adapterna eller en bilventil.

- Skruva in snabbadaptorn till anslag i tryckslangen (11).
- Sätt på snabbadaptorn, beroende på användning, till anslag på ventiladaptorn (4), bollnålen (5), volymadaptorn (6) eller en bilventil.
- Tryck ned snabbadaptorns spak för att låsa adaptorn.

Aktuellt tryck hos ansluten produkt visas i indikeringen Mätvärde (b).

Hämta/ändra sparade målvärden

För pumpning med avstängningsautomatik kan luftpumpen spara 3 målvärden, t.ex. för bildäck, cykeldäck och bollar. Vid fabriksinställning är värden för dessa tre användningsområden redan inställda.

För att hämta ett sparat måltryck trycker du upprepade gånger kort på knappen Minne M (9) tills den önskade symbolen (t.ex. cykel) börjar lysa i indikeringen Minne (e). I indikeringen Måltryck PRESET (f) visas det sparade målvärdet för denna symbol.

Fel – Orsaker och åtgärder

Indikering på displayen	Orsak	Åtgärd
"Er1" och varningsindikering (c)	Trycksensorn fungerar inte.	Låt Bosch kundtjänst kontrollera luftpumpen.
"Er2" och varningsindikering (c)	Lufttrycket hos ansluten produkt ligger utanför luftpumpens mätintervall.	Anslut endast luftpumpen till produkter vars lufttryck inte överskrider uppgifterna i Teknisk information.
"Er3" och varningsindikering (c)	Luftpumpens temperatur ligger utanför det tillåtna drifttemperaturområdet.	Låt luftpumpen tempereras innan du startar den igen.

För att ändra ett minnesvärde som visas trycker du upprepade gånger på knappen Sänk måltryck (8) resp. Höj måltryck (13) tills det önskade värdet är inställt i indikeringen Måltryck PRESET (f). Vid längre tryck på knappen ändras värdet snabbare. Det inställda värdet sparas automatiskt för symbolen som visas (t.ex. cykel).

För att avsluta användningen av minnesvärden trycker du upprepade gånger kort på knappen Minne M (9) tills det inte längre lyser någon symbol i indikeringen Minne (e).

Pumpning

Pumpning med avstängningsautomatik (AUTOSTOP):

- I indikeringen måltryck PRESET (f) visas senast inställda tryckvärde.
- Ange eller ändra måltryck: tryck på knapparna Sänk måltryck (8) resp. Öka måltryck (13) tills önskat värde är inställt i indikeringen måltryck PRESET (f). Vid längre tryck på knappen ändras värdet snabbare. Alternativt kan du hämta ett sparat målvärde med knappen Minne M (9).
- Tryck på pumpknappen START/STOP (14) för att starta pumpningen. Du kan även ändra måltrycket under pumpning.
- Pumpningen avslutas automatiskt när inställt måltryck har uppnåtts. Inställt måltryck sparas vid avstängning av luftpumpen.

Pumpning utan avstängningsautomatik (MANUAL):

- För pumpning utan automatisk avstängning får inget måltryck vara inställt och inget minnesvärde vara inställt ("--" i måltrycksdisplayen PRESET (f), ingen symbol i indikeringen Minne (e)). Avsluta vid behov drift med minnesvärden eller tryck på knappen Sänk måltryck (8) tills "--" visas.
- För att starta pumpningen trycker du på pumpknappen START/STOP (14) och håller den intryckt. Aktuellt tryck hos ansluten produkt visas i indikeringen Mätvärde (b).
- När det önskade trycket har uppnåtts i indikeringen Mätvärde (b) släpper du pumpknappen START/STOP (14).

Observera: avbryt längre pumpning efter ca. 15 min och låt slangen samt adaptorns metalldelar svalna i minst 5 min.

Indikering på displayen	Orsak	Åtgärd
"Er4" och varningsindikering (c)	Strömförbrukningen är för hög.	Kontrollera om luftströmmen i tryckslangen (11) eller andra delar är blockerad.
"Er5" och varningsindikering (c)	Batteriet är skadat.	Byt ut batteriet.

Underhåll och service

Underhåll och rengöring

- **Håll luftpumpen och ventilationsöppningarna rena för bra och säkert arbete.**

Byta batteri (se bild B)

Byt ut batteriet om drifttiden efter laddning har blivit betydligt kortare.

Anmärkning: Dra ur USB-kabelns kontakt från USB-uttaget (16) innan du byter batteri. Om USB-kabeln förblir ansluten under batteribyte förblir displayen avstängd även efter att det nya batteriet har satts i, och batteriet laddas inte.

Tryck på båda sidor av batterifackets lock (15) och dra ur den. Ta ut batteriet (18) ur batterifacket.

Sätt in ett nytt batteri (18) i batterifacket. Använd endast **Bosch**-litiumjonbatterier. Batteriet finns som **Bosch**-reservdel under www.boschtoolservice.com.

Sätt på locket till batterifacket(15). Se till att locket snäpper på plats på båda sidor.

Kundtjänst och användarrådgivning

Svenska

Tel.: (08) 7501820

Du hittar länken till våra servicecenter och garantivillkor på sista sidan.

Ange alltid vid förfrågningar och reservdelsbeställningar det 10-siffriga produktnumret som finns på produktens typskylt.

Avfallshantering

Luftpumpar, batterier, tillbehör och förpackningar ska omhändertas på miljövänligt sätt för återvinning.



Kasta inte luftpumpar och batterier i restavfallet!

Endast för EU-länder:

Elektriska och elektroniska apparater eller förbrukade uppladdningsbara batterier/batterier som inte längre är användbara måste samlas in separat och kasseras på ett miljövänligt sätt. Lämnas in på en återvinningsstation. Felaktig avfallshantering kan vara skadlig för miljön och hälsan på grund av de farliga ämnen som den kan innehålla.

Sekundär-/primärbatterier:

Det integrerade batteriet ska kasseras separat från luftpumpen. Låt luftpumpen vara påslagen tills batteriet är helt urladdat. Ta ut batteriet ur luftpumpen enligt

beskrivningen i kapitlet om byte av batteriet. Kassera det borttagna batteriet enligt gällande lagar och direktiv.

Norsk

Sikkerhetsanvisninger

Generelle sikkerhetsanvisninger for elektroverktøy

⚠ ADVARSEL Les alle sikkerhetsanvisningene, instruksjonene, illustrasjonene og spesifikasjonene som følger med dette elektroverktøyet. Manglende overholdelse av anvisningene nedenfor kan medføre elektrisk støt, brann og/eller alvorlige personskader.

Ta godt vare på alle advarslene og all informasjonen.

Med begrepet "elektroverktøy" i advarslene menes nettdrevne (med ledning) elektroverktøy eller batteridrevne (uten ledning) elektroverktøy.

Sikkerhet på arbeidsplassen

- **Sørg for at arbeidsplassen til enhver tid er ryddig og har god belysning.** Rot eller dårlig lys innebærer stor fare for uhell.
- **Bruk ikke elektroverktøy i eksplosjonsfarlige omgivelser, for eksempel der det finnes brennbare væsker, gasser eller støv.** Elektroverktøy lager gnister som kan antenne støv eller damp.
- **Hold barn og andre personer unna når et elektroverktøy brukes.** Hvis du blir forstyrret under arbeidet, kan du miste kontrollen over elektroverktøyet.

Elektrisk sikkerhet

- **Elektroverktøy må ikke utsettes for regn eller fuktighet.** Dersom det kommer vann i et elektroverktøy, øker risikoen for elektriske støt.

Personsikkerhet

- **Vær oppmerksom, følg med på det du gjør og utvis sunn fornuft når du arbeider med et elektroverktøy. Ikke bruk elektroverktøy når du er trøtt eller er påvirket av alkohol eller andre rusmidler eller medikamenter.** Et øyeblikks uoppmerksomhet ved bruk av elektroverktøyet kan føre til alvorlige personskader.
- **Bruk personlig verneutstyr. Bruk alltid øyebeskyttelse.** Bruk av egnet personlig

sikkerhetsutstyr som støvmaske, sklisliske arbeidssko, hjelm eller hørselvern reduserer risikoen for skader.

- ▶ **Unngå utilsiktet start. Forviss deg om at elektroverktøyet er slått av før du kobler det til strømkilden og/eller batteriet, løfter det opp eller bærer det.** Hvis du holder fingeren på bryteren når du bærer elektroverktøyet eller kobler elektroverktøyet til strømmen i innkoblet tilstand, kan dette føre til uhell.
- ▶ **Fjern innstillingsverktøy eller skrunøkler før du slår på elektroverktøyet.** Et verktøy eller en nøkkel som befinner seg i en roterende verktøydell, kan føre til personskader.
- ▶ **Unngå en unormal kroppsholdning. Sørg for å stå riktig og stødig.** Dermed kan du kontrollere elektroverktøyet bedre i uventede situasjoner.
- ▶ **Bruk egnede klær. Ikke bruk vide klær eller smykker. Hold hår og klær unna deler som beveger seg.** Løstsittende tøy, smykker eller langt hår kan komme inn i deler som beveger seg.
- ▶ **Hvis det kan monteres støvavsugs- og -opsamlingsinnretninger, må du forvise deg om at disse er tilkoblet og brukes riktig.** Bruk av et støvavsug reduserer fare på grunn av støv.
- ▶ **Selv om du begynner å bli vant til å bruke verktøyet, må du ikke bli uoppmærksom og ignorere sikkerhetsreglene for verktøyet.** En uforsiktig handling kan forårsake alvorlig personskade i løpet av et brøkdels sekund.

Omhyggelig bruk og håndtering av elektroverktøy

- ▶ **Ikke overbelast elektroverktøyet. Bruk et elektroverktøy som er beregnet for arbeidsoppgaven.** Med et passende elektroverktøy arbeider du bedre og sikrere i det angitte effektområdet.
- ▶ **Ikke bruk elektroverktøyet hvis av/på-bryteren er defekt.** Et elektroverktøy som ikke lenger kan slås av eller på, er farlig og må repareres.
- ▶ **Trekk støpselet ut av strømkilden og/eller fjern batteriet (hvis demonterbart) før du utfører innstillinger på elektroverktøyet, skifter tilbehør eller legger bort maskinen.** Disse tiltakene forhindrer en utilsiktet starting av elektroverktøyet.
- ▶ **Elektroverktøy som ikke er i bruk, må oppbevares utilgjengelig for barn. Ikke la personer som ikke er fortrolige med elektroverktøyet eller ikke har lest disse anvisningene bruke verktøyet.** Elektroverktøy er farlige når de brukes av uerfarne personer.
- ▶ **Vær nøye med vedlikeholdet av elektroverktøyet og tilbehøret. Kontroller om bevegelige verktøydeler fungerer feilfritt og ikke klemmes fast, og om deler er brukket eller har andre skader som virker inn på elektroverktøyet funksjon. Få reparert elektroverktøyet før det brukes igjen hvis det er skadet.** Dårlig vedlikeholdte elektroverktøy er årsaken til mange uhell.

- ▶ **Hold skjæreverktøyene skarpe og rene.** Godt stelte skjæreverktøy med skarpe skjær setter seg ikke så ofte fast og er lettere å føre.
- ▶ **Bruk elektroverktøy, tilbehør, verktøy osv. i henhold til disse anvisningene. Ta hensyn til arbeidsforholdene og arbeidet som skal utføres.** Bruk av elektroverktøy til andre formål enn de som er angitt, kan føre til farlige situasjoner.
- ▶ **Hold håndtak og gripeflater tørre, rene og uten olje eller fett.** Glatte håndtak og gripeflater hindrer sikker håndtering og styring av verktøyet i uventede situasjoner.

Bruk og pleie av batteridrevne verktøy

- ▶ **Lad batteriet bare med laderen som er angitt av produsenten.** Det oppstår brannfare hvis en lader som er egnet for en bestemt type batterier, brukes med andre batterier.
- ▶ **Bruk elektroverktøyene bare med batterier som er beregnet for dem.** Bruk av andre batterier kan medføre personskader og brannfare.
- ▶ **Når batteriet ikke er i bruk, må det holdes unna andre metallgjenstander som binders, mynter, nøkler, spikre, skruer eller andre mindre metallgjenstander som kan lage en forbindelse mellom kontaktene.** En kortslutning mellom batterikontaktene kan føre til forbrenninger eller brann.
- ▶ **Ved feil bruk kan det lekke væske ut av batteriet. Unngå kontakt med denne væsken. Skyll med vann hvis det oppstår kontakt med væsken. Hvis det kommer væske i øynene, må du i tillegg oppsøke lege.** Batterivæske som renner ut, kan føre til irritasjoner på huden eller forbrenninger.
- ▶ **Ikke bruk et batteri eller verktøy som er skadet eller modifisert.** Ødelagte eller modifiserte batterier kan oppføre seg uforutsigbart, noe som kan føre til brann, eksplosjon eller fare for personskade.
- ▶ **Ikke utsett et batteriet eller verktøy for åpen ild eller for høye temperaturer.** Eksponering for ild eller temperaturer over 130 °C kan føre til eksplosjon..
- ▶ **Følg alle anvisningene for lading, og ikke lad batteriet eller verktøyet utenfor temperaturområdet som er spesifisert i bruksanvisningen.** Feil lading eller lading ved temperaturer utenfor det spesifiserte temperaturområdet, kan skade batteriet og øke brannfaren.

Service

- ▶ **Elektroverktøyet må kun repareres av kvalifiserte fagpersoner og bare med originale reservedeler.** Slik opprettholdes verktøyet sikkerhet.
- ▶ **Ikke utfør vedlikehold på skadde batterier.** Vedlikehold av batterier skal alltid utføres av produsenten eller godkjente forhandlere.

Sikkerhetsanvisninger for luftpumper



Slangen og metalldelene til adapterne kan bli overopphetet hvis oppumpingen tar lang tid. Ta pauser og la eventuelt delene avkjøles hvis oppumpingen tar lang tid.

- ▶ **Når du bruker pumpen, må du passe på at det tillatte trykket til produktet som blåses opp, ikke overskrides.** Produktet kan sprekke eller eksplodere, og da kan du bli skadet.
- ▶ **La aldri luftpumpen være på uten tilsyn.** Du må kunne gripe inn umiddelbart ved en teknisk feil.
- ▶ **Unngå utilsiktet start av luftpumpen før trykket er stilt inn på pumpen og pumpen er riktig koblet til produktet som skal pumpes opp.** Pumpen stopper ikke før det forhåndsinnstilte trykket eller det maksimale trykket er nådd.
- ▶ **Kontroller trykket i produktet med et kalibrert måleinstrument etter oppumpingen.** Feil trykk kan føre til farlige situasjoner, for eksempel at kjøreegenskapene til en bil endres.
- ▶ **La ikke barn bruke luftpumpen. Rett ikke luftslangen eller luftstrømmen mot munnen, ørene eller øynene til mennesker eller dyr, og blås ikke støv eller andre partikler mot mennesker eller dyr.** Dette kan føre til skader.
- ▶ **Bruk ikke luftpumpen hvis måleren eller andre deler er defekte.** Det tillatte trykket til produktet som blåses opp, kan bli overskredet, slik at det kan oppstå farlige situasjoner.
- ▶ **Du må ikke endre og ikke åpne batteriet.** Det er fare for kortslutning.
- ▶ **Det kan slippe ut damp ved skader på og ikke-forskriftsmessig bruk av batteriet. Batteriet kan brenne eller eksplodere.** Sørg for forsyning av friskluft, og oppsøk lege hvis du får besvær. Dampene kan irritere åndedretsorganene.
- ▶ **Batteriet kan bli skadet av spisse gjenstander som spikre eller skrutrekkere eller på grunn av ytre påvirkning.** Resultat kan bli intern kortslutning, og det kan da komme røyk fra batteriet, eller batteriet kan ta fyr, eksplodere eller bli overopphetet.



Beskytt luftpumpen mot sterk varme som langvarig sollys og flammer, og mot vann og fuktighet. Det er fare for eksplosjon.

Sikkerhetsanvisninger for strømadapter



Bruk kun isolerte strømadaptere med det tilstøtende symbolet for å lade produktet ditt. De skal være sertifisert i henhold til EN 61558/IEC 61558 og oppfylle kravene for sikkerhetslavspenning (SELV). Ellers er det fare for brann eller elektrisk støt.

- ▶ **Strømadapteren må ikke utsettes for regn eller fuktighet.** Dersom det kommer vann i en strømadapter, øker risikoen for elektrisk støt.
- ▶ **Sørg for at nettadapteren alltid er ren.** Skitt medfører fare for elektrisk støt.
- ▶ **Kontroller strømadapteren hver gang den skal brukes. Ikke bruk strømadapteren hvis du oppdager skader.** Skadde strømadaptere øker faren for elektrisk støt.
- ▶ **Strømadapteren til viften må passe i stikkkontakten. Støpselet må ikke endres på noen måte.** Bruk av støpsler som ikke er endret og egnede stikkontakter reduserer risikoen for elektrisk støt.
- ▶ **Hold strømadapterens kabel unna varme, olje, skarpe kanter og verktøydeler som beveger seg.** Skadde kabler øker faren for elektrisk støt.
- ▶ **Unngå kroppskontakt med jordede overflater som rør, radiatorer, komfyrer og kjøleskap.** Det er større fare for elektrisk støt hvis kroppen din er jordnet.

Produktbeskrivelse og ytelsespesifikasjoner



Les sikkerhetsanvisningene og instruksene. Hvis ikke sikkerhetsanvisningene og instruksene tas til følge, kan

det oppstå elektrisk støt, brann og/eller alvorlige personskader.

Se illustrasjonene i begynnelsen av bruksanvisningen.

Forskriftsmessig bruk

Luftpumpen er beregnet for pumping av sykkel, motorsykkel- og bildekk og små leke-, sports- og strandprodukter.

Den er ikke egnet for pumping av store dekk (for eksempel til lastebil) eller oppblåsbare produkter (for eksempel luftmatrasser).

Luftpumpen er utelukkende beregnet for privat bruk.

Illustrerte komponenter

Nummereringen av de illustrerte komponentene refererer til bildet av luftpumpen på illustrasjonssiden.

- (1) Arbeidslys
- (2) Hurtigadapter
- (3) Løkk til oppbevaringsrom for adaptere
- (4) Ventiladapter
- (5) Ballnål
- (6) Volumadapter
- (7) Av/på-knapp
- (8) Knapp for senking av måltrykk
- (9) Knapp for minne M/enhetsendring UNIT
- (10) Display

- (11) Trykkslange
- (12) Knapp for arbeidslys
- (13) Knapp for økning av måltrykk
- (14) Pumpeknap **START/STOP**
- (15) Deksel til batterirommet
- (16) USB-kontakt
- (17) Slangefeste
- (18) Batteri

Visningselementer

- (a) Indikator for måleenhet
- (b) Visning av måleverdi
- (c) Advarsel
- (d) Indikator for batterinivå
- (e) Indikator for minne
- (f) Visning av måltrykk **PRESET**

Tekniske data

Batteridrevet luftpumpe		PNEO
Artikkelnummer		3 603 J47 5..
Nominell spenning	V=	3,6
Maks. kapasitet	l/min	10
Maks. trykk		
	bar	10,3
	psi	150
	kPa	1030
Vekt	kg	0,5
Tillatt omgivelsestemperatur under drift og ved lagring	°C	0 ... +50
Ladetilkobling		USB
Krav til strømadapter		
Ladespenning	V=	5,0
anbefalt ladestrøm	A	1,0
Anbefalt omgivelsestemperatur ved lading	°C	5 ... 35

Støy-/vibrasjonsinformasjon

Støyemisjon målt i henhold til **EN 62841-1**.

Elektroverktøyet vanlige A-lydtrykknivå er **74 dB(A)**.

Usikkerhet K = 3 dB. Støynivået kan overskride de angitte verdiene under bruk. **Bruk hørselvern!**

Vibrasjonsverdi a_h (kontinuerlige vibrasjoner), p_f (gjentatte støtvibrasjoner) og usikkerhet K er fastsatt i henhold til **EN 62841-1**:

$a_h = 2,9 \text{ m/s}^2$ (K = **1,5** m/s^2), $p_f = 65 \text{ m/s}^2$ (K = **41** m/s^2)

Vibrasjonsnivået og støyemisjonen som er angitt i disse anvisningene er målt i samsvar med en standardisert målemetode og kan brukes til sammenligning av elektroverktøy. Verdiene egner seg også til en foreløpig estimering av vibrasjonsnivået og støyutslippet.

Angitt vibrasjonsnivå og støyutslipp representerer de hovedsakelige bruksområdene til elektroverktøyet. Men hvis elektroverktøyet brukes til andre formål, med andre innsatsverktøy eller utilstrekkelig vedlikehold, kan vibrasjonsnivået og støyutslippet avvike fra det som er angitt. Dette kan føre til en betydelig økning av vibrasjonsnivået og støyutslippet for hele arbeidstidsrommet.

For en nøyaktig vurdering av vibrasjonsnivået og støyutslippet skal det også tas hensyn til de tidene verktøyet er slått av, eller går, men ikke faktisk er i bruk. Dette kan redusere vibrasjonsnivået og støyutslippet for hele arbeidstidsrommet betraktelig.

Bestem ekstra sikkerhetstiltak til beskyttelse av brukeren mot vibrasjonenes virkning, som for eksempel: Vedlikehold av elektroverktøy og innsatsverktøy, holde hendene varme, organisere arbeidsforløpene.

Batteri

Lade batteriet

► **Vær oppmerksom på nettspenningen!** Spenningen til strømkilden må stemme overens med angivelsene på strømadapterens typeskilt.

► **Se brukerhåndboken for strømadapteren.**

► Bruk en strømadapter som oppfyller kravene i kapitlet Tekniske data når du lader.

Merknad: I samsvar med internasjonale transportforskrifter blir litium-ion-batterier levert delvis ladet. For å sikre full effekt fra batteriet må du lade det helt opp før første gangs bruk.

For å lade batteriet kobler du USB-kontakten **(16)** på luftpumpen til en USB-strømforsyning ved hjelp av en egnet USB-kabel. Koble USB-strømadapteren til strømmettet.





Ladingen begynner, og fremdriften vises av stolper i indikatoren for ladenivå **(d)**. Luftpumpen kan ikke brukes under ladingen.

Når ladingen er fullført, lyser alle segmentene på batteriets ladestatusindikator **(d)**. Batteriets ladestatusindikator slukkes 1 time etter at ladingen er fullført.

Hvis den ikke skal brukes på lang tid, kobler du strømadapteren fra strømmettet.

Indikator for batteriladenivå

Indikatoren for batteriets ladenivå viser batteriets ladenivå på displayet:

Indikator	Kapasitet
	66–100 %
	33–66 %
	10–33 %
	0–10 %

Regler for optimal bruk av oppladbare batterier i luftpumpen

Oppbevar luftpumpen kun innenfor det tillatte temperaturområdet i henhold til opplysningene i kapittelet «Tekniske data». Ikke la luftpumpen ligge i bilen om sommeren.

En vesentlig kortere driftstid etter oppladingen er et tegn på at batteriet er oppbrukt og må skiftes ut.

Følg anvisningene om kassering.

Montering og bruk

Ta i bruk

Slå på/av

For å slå luftpumpen **på og av** trykker du på av/på-knappen (7).

Hvis ingen knapp på luftpumpen trykkes på ca. 5 minutter, slås luftpumpen automatisk av, slik at batteriet spares.

Slå arbeidslyset på/av

For å slå arbeidslyset (1) på og av trykker du på knappen for arbeidslys (12).

► **Ikke se rett inn i arbeidslyset, ettersom du kan bli blendet.**

Bytte måleenhet

Trykket kan vises i enhetene bar, psi og kPa.

For å bytte måleenhet trykker du på knappen for enhetsendring **UNIT (9)** til måleenheten vises i indikatoren for måleenhet (a). For å bytte til neste måleenhet trykker du på knappen og holder den inne igjen.

Innstillingen av måleenheten lagres når luftpumpen slås av.

Montere adapteren (se bilde A)

Velg adapteren som passer for bruksområdet:

- Ventiladapter (4): passer for eksempel til mange sykkelventiler,
- ballnål (5): for eksempel for fotballer,
- Volumadapter (6): for små strand- eller sportsprodukter, for eksempel badeball.

For vanlige bilventiler (brukes delvis også på sykkelhjul) trengs ingen adapter.

Skyv av lokket (3) på oppbevaringsrommet for adaptere, og ta ut adapteren.

Hvis gjenstanden som skal pumpes opp, har ventilhette, tar du av denne.

Koble luftpumpen til ventilen:

- Ventiladapter (4): Skru først ventiladapteren på ventilen. Skru deretter trykkslangen (11) helt på ventiladapteren.
- Ballnål (5) og volumadapter (6): Skru først ballnålen eller volumadapteren helt inn i trykkslangen (11). Skru deretter ballnålen eller volumadapteren fast i ventilen.
- På vanlige bilventiler skrues du trykkslangen (11) fast på ventilen.

Hurtigadapter (2):

For en mer komfortabel tilkobling kan du i tillegg bruke hurtigadapteren (2). Den muliggjør en raskere tilkobling mellom trykkslangen og en av de tre andre adapterne eller en bilventil.

- Skru hurtigadapteren helt inn i trykkslangen (11).
- Sett hurtigadapteren helt inn på ventiladapteren (4), ballnålen (5), volumadapteren (6) eller en bilventil, avhengig av bruksområdet.
- Trykk ned spaken på hurtigadapteren for å låse adapteren.

Det gjeldende trykket i den tilkoblede gjenstanden vises i indikatoren for måleverdi (b).

Hent/endre lagrede målverdier

Luftpumpen kan lagre 3 målverdier for luftfylling med automatisk utkobling, f.eks. for bildekk, sykkeldekk og baller. Verdiene for disse tre bruksområdene er allerede innstilt fra fabrikk.

For å **hente** et lagret måltrykk, trykker du kort på knappen for minne **M (9)** til indikatoren for minne (e) med ønsket symbol (f.eks. sykkel) lyser i indikatoren for minne. Målverdien som er lagret for dette symbolet, vises i indikatoren for måltrykk **PRESET (f)**.

For å **endre** en vist lagret verdi, trykker du gjentatte ganger på knappen for senking av måltrykket (8) eller økning av måltrykket (13) helt til den ønskede verdien er stilt inn i indikatoren for måltrykk **PRESET (f)**. Ved langt trykk på knappene endres verdiene raskere. Den innstilte verdien lagres automatisk for det viste symbolet (f.eks. sykkel).

For å **avslutte** bruk av lagrede verdier, trykker du kort på knappen for minne **M (9)** til det ikke lenger lyser et symbol i indikatoren for minne (e).

Pumpe opp

Pumpe opp med automatisk utkobling (AUTOSTOP):

- I indikatoren for måltrykk **PRESET (f)** vises den sist innstilte trykkverdien.
- Bestemme eller endre måltrykket: Trykk gjentatte ganger på knappen for senking av måltrykket (8) eller økning av måltrykket (13) helt til den ønskede verdien er stilt inn i indikatoren for måltrykk **PRESET (f)**. Ved langt trykk på knappene endres verdiene raskere. Alternativt kan du velge en lagret målverdi ved hjelp av knappen for minne **M (9)**.
- Trykk på pumpeknappen **START/STOP (14)** for å starte pumpingen. Du kan også endre måltrykket under pumpingen.
- Pumpingen avsluttes automatisk når det innstilte måltrykket er nådd. Det innstilte måltrykket lagres når luftpumpen slås av.

Pumpe opp uten automatisk utkobling (MANUAL):

- For pumping uten automatisk utkobling må det ikke være angitt noe måltrykk og ingen lagret verdi ("--" i indikatoren for måltrykk **PRESET (f)**, ingen symbol i indikatoren for minne (e)).

- Forlat ev. betjeningen med lagrede verdier, eller trykk på knappen Senk måltrykk (8) til "--" vises.
- For å starte pumpeprosessen trykker du på pumpeknappen **START/STOP (14)** og holder den inne. Det gjeldende trykket til den tilkoblede gjenstanden vises i indikatoren for måleverdi (b).

- Når ønsket trykk er nådd i indikatoren for måleverdi (b), slipper du pumpeknappen **START/STOP (14)**.

Merknad: Under langvarig pumping tar du en pause etter ca. **15** minutter og lar slangen og metalldelene til adapterne avkjøles i minst 5 minutter.

Feil – Årsak og løsning

Visning på displayet	Årsak	Løsning
"Er1" og varselindikator (c)	Trykkføleren fungerer ikke.	Få inspisert luftpumpen i et Bosch -serviceverksted.
"Er2" og varselindikator (c)	Lufttrykket i den tilkoblede gjenstanden er utenfor luftpumpens måleområde.	Koble luftpumpen utelukkende til gjenstander med lufttrykk som ikke overskrider det maksimale trykket som er angitt i de tekniske spesifikasjonene.
"Er3" og varselindikator (c)	Luftpumpens temperatur ligger utenfor det tillatte driftstemperaturområdet.	La luftpumpen få driftstemperatur før du slår den på igjen.
"Er4" og varselindikator (c)	Strømførbruket er for høyt.	Kontroller om luftstrømmen er blokkert i trykkslangen (11) eller andre deler.
"Er5" og varselindikator (c)	Batteriet er skadet.	Skift ut batteriet.

Service og vedlikehold

Vedlikehold og rengjøring

- **Sørg for at luftpumpen og ventilasjonåpningen alltid er ren, slik at pumpen er sikker å bruke og fungerer som den skal.**

Bytte batteriet (se bilde B)

Skift batteriet hvis driftstiden etter lading har blitt vesentlig kortere.

Merk: Koble ladekabelen fra USB-kabelen (16) før du skifter batteri. Hvis USB-kabelen forblir koblet til under batteribytte, forblir displayet slått av også etter at det nye batteriet er satt inn, og batteriet lades ikke.

Trykk på begge sider av dekselet (15) på batterirommet, og trekk det av. Ta batteriet ut av (18) batterirommet.

Sett et nytt batteri (18) i batterirommet. Bruk kun **Bosch** li-ion-batterier. Du finner batteriet som **Bosch**-reserveredel under www.boschtoolservice.com.

Sett dekselet (15) på batterirommet. Sørg for at dekselet klikker på plass på begge sider.

Kundeservice og bruksrådgivning

Norsk

Tel.: 64 87 89 50

Du finner lenken til våre serviceadresser og garantibetingelser på den siste siden.

Ved alle forespørsler og reservedelsbestillinger må du oppgi det 10-sifrede produktnummeret som er angitt på produktets typeskilt.

Deponering

Luftpumper, batterier, tilbehør og emballasje skal leveres til innsamlingssted for miljøvennlig gjenvinning.



Ikke kast luftpumper og batterier, verken oppladbare eller engangsbatterier, i husholdningsavfallet!

Bare for land i EU:

Elektriske og elektroniske apparater eller brukte batterier som ikke lenger er brukbare, må samles inn separat og kasseres på en miljøvennlig måte. Bruk de anviste innsamlingsystemene. Feil avfallshåndtering kan være skadelig for miljø og helse på grunn av de farlige stoffene som avfallet kan inneholde.

(Oppladbare) batterier:

Det integrerte batteriet må skilles fra luftpumpen. La luftpumpen være påslått til batteriet er helt utladet. Ta batteriet ut av luftpumpen som beskrevet i kapittelet om utskifting av batteriet. Avhende det demonterte batteriet i samsvar med gjeldende lover og retningslinjer.

Suomi

Turvallisuusohjeet

Yleiset sähkötyökalujen turvaohjeet

VAROITUS **Lue kaikki tämän sähkötyökalun mukana toimitetut varoitukset, ohjeet, kuvat ja tekniset tiedot.** Alla mainittujen ohjeiden noudattamisen laiminlyönti saattaa aiheuttaa sähköiskun, tulipalon ja/tai vakavan loukkaantumisen.

Säilytä kaikki turvallisuusohjeet ja muut ohjeet tulevaisuutta varten.

Turvallisuusohjeissa käytetty käsite "sähkötyökalu" käsittää verkkokäyttöisiä sähkötyökaluja (verkkojohdolla) ja akku-käyttöisiä sähkötyökaluja (ilman verkkojohtoa).

Työpaikan turvallisuus

- ▶ **Pidä työskentelyalue puhtaana ja hyvin valaistuna.** Työpaikan epäjärjestys tai valaisemattomat työalueet voivat johtaa tapaturmiin.
- ▶ **Älä työskentele sähkötyökalulla räjähdysalttiissa ympäristössä, jossa on palavaa nestettä, kaasua tai pölyä.** Sähkötyökalu muodostaa kipinöitä, jotka saattavat sytyttää pölyn tai höyryn.
- ▶ **Pidä lapset ja sivulliset loitolla sähkötyökalua käytäessäsi.** Voit menettää laitteen hallinnan, jos suuntaat huomiosi muualle.

Sähköturvallisuus

- ▶ **Älä altista sähkötyökalua sateelle tai kosteudelle.** Veden pääsy sähkötyökalun sisään kasvattaa sähköiskun riskiä.

Henkilöturvallisuus

- ▶ **Ole valpas, kiinnitä huomiota työskentelyysi ja noudata tervettä järkeä sähkötyökalua käyttäessäsi. Älä käytä mitään sähkötyökalua, jos olet väsynyt tai huumeiden, alkoholin tai lääkkeiden vaikutuksen alaisena.** Hetken tarkkaamattomuus sähkötyökalua käytettäessä saattaa johtaa vakavaan loukkaantumiseen.
- ▶ **Käytä henkilökohtaisia suojavarusteita. Käytä aina suojalaseja.** Henkilökohtaisen suojavarustuksen (esim. pölynaamari, luistamattomat turvajalkineet, suojakypärä tai kuulonsuojaimet kulloisenkin tehtävän mukaan) käyttö vähentää loukkaantumiseriskiä.
- ▶ **Estä tahaton käynnistyminen. Varmista, että käynnistyskytkin on kytketty pois päältä ennen kuin yhdistät työkalun sähköverkkoon ja/tai akkuun, otat työkalun käteen tai kannat sitä.** Jos kannat sähkötyökalua sormi käynnistyskytkimellä tai kytket sähkötyökalun pistotulpan pistorasiaan käynnistyskytkimen ollessa käyntiasennossa, altistat itsesi onnettomuuksille.
- ▶ **Poista mahdollinen säätötyökalu tai kiinnitysavain ennen kuin käynnistät sähkötyökalun.** Kiinnitysavain tai säätötyökalu, joka on unohdettu paikalleen sähkötyökalun pyöriivään osaan, saattaa aiheuttaa tapaturman.
- ▶ **Vältä kurkottelua. Huolehdi aina tukevasta seisomiasennosta ja tasapainosta.** Näin pystyt paremmin hallitsemaan sähkötyökalun odottamattomissa tilanteissa.
- ▶ **Käytä tarkoitukseen soveltuvia vaatteita. Älä käytä löysiä työvaatteita tai koruja. Pidä hiukset ja vaatteet poissa liikkuvien osien ulottuvilta.** Väljät vaatteet, korut ja pitkät hiukset voivat takertua liikkuviin osiin.
- ▶ **Jos laitteissa on pölynpoistoliitäntä, varmista, että se on kytketty oikein ja toimii kunnolla.** Pölynpoistojärjestelmän käyttö vähentää pölyn aiheuttamia vaaroja.
- ▶ **Työskentele keskittyneesti ja noudata aina turvallisuusmääräyksiä.** Hetkellinenkin huolimattomuus voi aiheuttaa vakavia vammoja.

Sähkötyökalun käyttö ja huolto

- ▶ **Älä ylikuormita laitetta. Käytä kyseiseen työhön tarkoitettua sähkötyökalua.** Sopivan tehoisella sähkötyökalulla teet työt paremmin ja turvallisemmin.
- ▶ **Älä käytä sähkötyökalua, jota ei voida käynnistää ja pysäyttää käynnistyskytkimestä.** Sähkötyökalu, jota ei voi enää hallita käynnistyskytkimellä, on vaarallinen ja täytyy korjauttaa.
- ▶ **Irrota pistotulppa pistorasista ja/tai irrota akku (jos irrotettava) sähkötyökalusta, ennen kuin suoritat säätöjä, vaihdat tarvikkeita tai viet sähkötyökalun varastoon.** Nämä varotoimenpiteet estävät sähkötyökalun tahattoman käynnistymisen.
- ▶ **Säilytä sähkötyökalut poissa lasten ulottuvilta, kun niitä ei käytetä. Älä anna sellaisten henkilöiden käyttää sähkötyökalua, joilla ei ole tarvittavaa käyttökoke-musta tai jotka eivät ole lukeneet tätä käyttöohjetta.** Sähkötyökalut ovat vaarallisia, jos niitä käyttävät kokemattomat henkilöt.
- ▶ **Pidä sähkötyökalut ja tarvikkeet hyvässä kunnossa.** Tarkista liikkuvat osat virheellisen kohdistuksen tai jumittumisen varalta. Varmista, ettei sähkötyökalussa ole murtuneita osia tai muita toimintaa haittaavia vikoja. Jos havaitset vikoja, korjauta sähkötyökalu ennen käyttöä. Monet tapaturmat johtuvat huonosti huolletuista sähkötyökaluista.
- ▶ **Pidä leikkausterät terävinä ja puhtaina.** Asianmukaisesti huolletut leikkaustyökalut, joiden leikkausreunat ovat teräviä, eivät jumitu herkästi ja niitä on helpompi hallita.
- ▶ **Käytä sähkötyökaluja, tarvikkeita, ruuvauskärkiä jne. näiden ohjeiden, käyttöolosuhteiden ja työtehtävän mukaisesti.** Sähkötyökalun määräystenvastainen käyttö saattaa aiheuttaa vaaratilanteita.
- ▶ **Pidä kahvat ja kädensijat kuivina ja puhtaina (öljytöminä ja rasvattomina).** Jos kahvat ja kädensijat ovat liukkaita, et pysty ylläpitävissä tilanteissa ohjaamaan ja hallitsemaan työkalua turvallisesti.

Akkukäyttöisten työkalujen käyttö ja huolto

- ▶ **Lataa akku vain valmistajan suosittelemissa latauslaitteissa.** Latauslaite, joka soveltuu määrätyntyyppiselle akulle, saattaa muodostaa tulipalovaaran erilaista akkua ladattaessa.
- ▶ **Käytä sähkötyökalussa ainoastaan kyseiseen sähkötyökaluun tarkoitettua akkua.** Muunlaisen akun käyttö saattaa aiheuttaa tapaturman ja tulipalon.
- ▶ **Pidä irrotettu akku loitolla metalliesineistä, kuten perilläitimmistä, kolikoista, avaimista, nauloista, ruuveista tai muista pienistä metalliesineistä, jotka voivat oikosulkea akun koskettimet.** Akkukoskettimien välinen oikosulku saattaa aiheuttaa palovammoja tai johtaa tulipaloon.
- ▶ **Väärästä käytöstä johtuen akusta saattaa vuotaa nestettä. Vältä koskettamasta nestettä. Jos nestettä pääsee vahingossa iholle, huuhtelee kosketuskohta vedellä. Jos nestettä pääsee silmiin, käänny lisäksi lää-**

kärin puoleen. Akusta vuotava neste saattaa aiheuttaa ärsytystä ja palovammoja.

- ▶ **Älä käytä akkua tai työkalua, joka on vioittunut tai johon on tehty muutoksia.** Jos akut ovat vioittuneet tai niihin on tehty muutoksia, ne voivat toimia ennalta arvaamattomasti ja aiheuttaa tulipalon, räjähdysen tai loukkaantumisaaran.
- ▶ **Älä altista akkua tai työkalua tulelle tai äärimmäisille lämpötiloille.** Tullelle tai yli 130 °C kuumuudelle altistaminen saattaa aiheuttaa räjähdysen.
- ▶ **Noudata latausohjeita ja lataa akku tai työkalu ohjeen mukaisen lämpötila-alueen rajoissa.** Lataaminen virheellisesti tai ohjeiden vastaisessa lämpötilassa saattaa vaurioittaa akkua ja lisätä palovaaraa.

Huolto

- ▶ **Anna ainoastaan koulutettujen ammattihenkilöiden korjata sähkötyökalusi ja hyväksy korjauksiin vain alkuperäisiä varaosia.** Näin varmistat, että sähkötyökalu säilyy turvallisena.
- ▶ **Älä missään tapauksessa yritä itse korjata vaurioituneita akkuja.** Akkuja saa korjata vain valmistaja tai valtuutettu huoltopiste.

Ilmapumppujen turvallisuusohjeet



Letku ja adapterien metalliosat voivat ylikuumentua pitkäkestoisessa käytössä. Pidä taukoja pitkäkestoisessa käytössä ja tarvittaessa anna osien jäähtyä.

- ▶ **Huomioi käyttäessäsi ilmapumppua, ettet ylitä ilmalla täytettävän tuotteen suurinta sallittua painetta.** Loukkaantumisaara, koska tuote voi haljeta tai räjähtää.
- ▶ **Älä anna ilmapumpun käydä ilman valvontaa.** Siten pystyt teknisen vian ilmetessä puuttumaan asiaan välittömästi.
- ▶ **Varmista, ettei ilmapumppua käynnistetä, ennen kuin pumpun paine on säädetty ja pumppu on kunnolla kiinni ilmalla täytettävässä tuotteessa.** Pumppu pysähtyy vasta sitten kun asetettu paine tai maksimipaine on saavutettu.
- ▶ **Tarkista pumppauksen jälkeen ilmatäytteisen tuotteen paine kalibroidulla mittalaitteella.** Väärä paine voi johtaa vaarallisiin tilanteisiin (se voi esim. muuttaa auton ajokäyttäytymistä).
- ▶ **Älä anna lasten käyttää ilmapumppua.** Älä kohdista ilmaletkua tai ilmavirtausta ihmisten tai eläinten suuhun, korviin tai silmiin äläkä puhalla pölyä tai muita hiukkasia ihmisiä tai eläimiä kohti. Loukkaantumisaara.
- ▶ **Lopeta ilmapumpun käyttö, jos sen näyttö tai muut osat ovat viallisia.** Ilmalla täytettävän tuotteen suurin sallittu paine saattaa ylittyä, mikä voi johtaa vaarallisiin tilanteisiin.
- ▶ **Älä avaa akkua äläkä tee siihen mitään muutoksia.** Oikosulkuvaara.

- ▶ **Akusta saattaa purkautua höyryä, jos akku vioittuu tai jos akkua käytetään epäasianmukaisesti.** Akku saattaa syttyä palamaan tai räjähtää. Järjestä tehokas ilmanvaihto ja käänny lääkärin puoleen, jos havaitset ärsytystä. Höyry voi ärsyttää hengitysteitä.
- ▶ **Terävät esineet (esimerkiksi naulat ja ruuvitalat) tai kuoreen kohdistuvat iskut saattavat vaurioittaa akkua.** Tämä voi johtaa akun oikosulkuun, tulipaloon, savuamiseen, räjähtämiseen tai ylikuumentumiseen.



Älä altista ilmapumppua kuumuudelle (esimerkiksi pitkäaikaiselle auringonpaisteelle), tullelle, vedelle tai kosteudelle.

Muuten syntyy räjähdysvaara.

Verkkolaitetta koskevat turvallisuusohjeet



Käytä tuotteen lataamiseen vain eristettyjä verkkolaitteita, joissa on viereinen symboli, jotka on sertifioitu standardin EN 61558/IEC 61558 mukaisesti ja jotka täyttävät suojajännitettä (SELV) koskevat vaatimukset. Muuten syntyy tulipalo- ja sähköiskuvaara.

- ▶ **Älä altista verkkolaitetta sateelle tai kosteudelle.** Veden pääsy verkkolaitteen sisään aiheuttaa sähköiskuvaaran.
- ▶ **Pidä verkkolaite puhtaana.** Lika aiheuttaa sähköiskuvaaran.
- ▶ **Tarkasta verkkolaite ennen jokaista käyttökertaa.** Älä käytä verkkolaitetta, jos siinä on vaurioita. Viallinen verkkolaite aiheuttaa sähköiskuvaaran.
- ▶ **Verkkolaitteen pistotulpan tulee sopia pistorasiaan.** Pistotulppaa ei saa muuttaa millään tavalla. Alkuperäiset pistotulpat ja sopivat pistorasiat vähentävät sähköiskuvaaraa.
- ▶ **Pidä verkkolaitteen sähköjohto etäällä kuumuudesta, öljystä, terävistä reunoista ja liikkuvista osista.** Vialliset sähköjohdot aiheuttavat sähköiskuvaaran.
- ▶ **Vältä maadoitettujen pintojen, kuten putkien, patte- reiden, liesien tai jääkaappien koskettamista.** Sähköiskun vaara kasvaa, jos kehosi on maadoitettu.

Tuotteen ja ominaisuuksien kuvaus



Lue kaikki turvallisuus- ja käyttöohjeet. Turvallisuus- ja käyttöohjeiden noudattamatta jättäminen voi johtaa sähköiskuun, tulipaloon ja/

tai vakavaan loukkaantumiseen.

Huomioi käyttöohjeiden etuosan kuvat.

Määräystenmukainen käyttö

Ilmapumppu on tarkoitettu polkupyörän-, moottoripyörän- ja autonrenkaiden sekä pienten ilmatäytteisten lelu-, urheilu- ja rantatuotteiden pumppaamiseen.

Se ei sovellu isojen renkaiden (esim. kuorma-autonrenkaat) tai suurten ilmatäytteisten tuotteiden (esim. ilmapatjat) pumppaamiseen.

Ilmapumppu on tarkoitettu yksinomaan kotitalouskäyttöön.

Kuvatut osat

Kuvattujen osien numerointi viittaa kuvasivulla olevaan ilmapumpun kuvaan.

- (1) Työvalo
- (2) Pikakiinnitysadapteri
- (3) Tarvikelokeron kansi
- (4) Venttiiliadapteri
- (5) Palloneula
- (6) Isoreikäinen adapteri
- (7) Käynnistuspainike
- (8) Tavoitepaineen vähennyspainike
- (9) Muistipainike **M**/mittayksikön vaihtopainike **UNIT**
- (10) Näyttö
- (11) Paineletku
- (12) Työvalon painike
- (13) Tavoitepaineen lisäyspainike
- (14) Pumppauspainike **START/STOP**
- (15) Akkulokeron kansi
- (16) USB-portti
- (17) Letkupinne
- (18) Akku

Näyttöelementit

- (a) Mittayksikön näyttö
- (b) Mittausarvon näyttö
- (c) Varoitusmerkki
- (d) Akun lataustilan näyttö
- (e) Muistinäyttö
- (f) Tavoitepaineen näyttö **PRESET**

Tekniset tiedot

Akkuilmapumppu		PNEO
Tuotenumero		3 603 J47 5..
Nimellisjännite	V=	3,6
Suurin pumppausnopeus	l/min	10
Suurin paine		
	bar	10,3
	psi	150
	kPa	1 030
Paino	kg	0,5
Sallittu ympäristön lämpötila käytössä ja säilytyksessä	°C	0...+50
Latausliitäntä		USB
Verkkolaitetta koskevat vaatimukset		

Akkuilmapumppu

	V=	PNEO
Latausjännite		5,0
Suositeltu latausvirta	A	1,0
Suositeltu ympäristön lämpötila latauksen aikana	°C	5...35

Melu-/tärinä tiedot

Melupäästöarvot on määritetty standardin **EN 62841-1** mukaan.

Sähkötyökalun tyypillinen A-painotettu äänenpainetaso on **74 dB(A)**. Epävarmuus $K = 3$ dB. Melutaso saattaa töiden aikana ylittää ilmoitetut arvot. **Käytä kuulosuojaimia!**

Tärinäarvot a_h (jatkuva tärinä), p_r (toistuva iskumainen tärinä) ja mittausepävarmuus K on määritetty standardin **EN 62841-1** mukaan:

$a_h = 2,9 \text{ m/s}^2$ ($K = 1,5 \text{ m/s}^2$), $p_r = 65 \text{ m/s}^2$ ($K = 41 \text{ m/s}^2$)

Näissä käyttöohjeissa ilmoitetut tärinä- ja melupäästötiedot on mitattu standardissa määritetyn mittausmenetelmän mukaan ja niitä voi käyttää sähkötyökalujen keskinäiseen vertailuun. Ne soveltuvat myös tärinä- ja melupäästöjen alustavaan arviointiin.

Ilmoitetut tärinä- ja melupäästöt vastaavat sähkötyökalun pääasiallisia käyttötapoja. Tärinä- ja melupäästöt saattavat kuitenkin poiketa ilmoitetuista arvoista, jos sähkötyökalua käytetään toisiin töihin, muilla käyttötarvikkeilla tai riittämättömästi huollettuna. Tämä saattaa suurentaa koko työskentelyajan tärinä- ja melupäästöjä huomattavasti.

Tärinä- ja melupäästöjen tarkaksi arvioimiseksi on huomiotava myös ne ajat, jolloin laite on sammutettuna tai tyhjäkäynnillä. Tämä voi vähentää huomattavasti koko työskentelyajan tärinä- ja melupäästöjä.

Määrittele tarvittavat lisävaratoimenpiteet käyttäjän suojelemiseksi tärinän aiheuttamilta haitoilta (esimerkiksi sähkötyökalujen ja käyttötarvikkeiden huolto, käsien pitäminen lämpiminä ja työprosessien organisointi).

Akku

Akun lataaminen

- **Huomioi sähköverkon jännite!** Virtalähteen jännitteen tulee vastata verkkolaitteen laitekilvessä olevia tietoja.
- **Huomioi verkkolaitteen käyttöohjeet.**
- Käytä lataukseen sellaista verkkolaitetta, joka täyttää Tekniset tiedot -luvun vaatimukset.

Huomautus: kansainvälisten kuljetusmääräysten mukaisesti Li-ion-akut toimitetaan osittain ladattuina. Akun täyden suorituskyvyn varmistamiseksi akku tulee ladata täyteen ennen ensikäyttöä.

Yhdistä akun latausta varten ilmapumpun USB-portti **(16)** sopivalla USB-johdolla USB-verkkolaitteeseen. Liitä USB-verkkolaite sähköverkkoon.





Lataus käynnistyy ja osoitetaan akun latausnäytön **(d)** juoksevilla palkeilla. Latauksen aikana ilmapumppua ei voi käyttää.

Kun lataus on valmis, akun lataustilan näyttö (d) kaikki segmentit palavat. Akun lataustilan näyttö sammuu tunnin kuluttua latauksen päättymisestä.

Irrota verkkolaite sähköverkosta, jos et käytä laitetta pitkään aikaan.

Akun lataustilan näyttö

Akun lataustilan näyttö ilmoittaa akun lataustilan:

Näyttö	Kapasiteetti
	66–100%
	33–66%
	10–33%
	0–10%

Ohjeita ilmapumpun akun optimaaliseen käyttöön

Säilytä ilmapumppua ainoastaan sallitulla lämpötila-alueella luvussa ”Tekniset tiedot” annettujen tietojen mukaisesti. Älä jätä ilmapumppua esimerkiksi kuumana kesäpäivänä pitkäksi ajaksi autoon.

Huomattavasti lyhentynyt käyntiaika latauksen jälkeen osoittaa, että akku on elinikänsä lopussa ja täytyy vaihtaa uuteen.

Huomioi hävitysohjeet.

Asentaminen ja käyttäminen

Käyttöönotto

Käynnistä ja pysäytä

Käynnistä ja sammuta ilmapumppu painamalla käynnistuspainiketta (7).

Jos mitään ilmapumpun painiketta ei paineta noin viiteen minuuttiin, ilmapumppu sammuu automaattisesti akkuvirran säästämiseksi.

Työvalon syyttäminen/sammuttaminen

Sytytä ja sammuta työvalo (1) painamalla työvalon painiketta (12).

► **Älä katso suoraan työvaloon, koska se voi aiheuttaa häikäistymisen.**

Mittayksikön vaihto

Painenäytön mittayksikkövaihtoehtoja ovat bar, psi ja kPa.

Kun haluat vaihtaa mittayksikköä, pidä mittayksikön vaihtopainiketta **UNIT (9)** pohjassa, kunnes mittayksikkö vaihtuu mittayksikön näytössä (a). Vaihda seuraavaan mittayksikköön painamalla painiketta uudelleen pitkään.

Asetettu mittayksikkö tallennetaan muistiin ilmapumpun sammutuksen yhteydessä.

Adapterin asennus (katso kuva A)

Valitse käyttötarkoitukseen sopiva adapteri:

- venttiiliadapteri (4): sopii esim. erilaisille polkupyöränventtiileille,
- palloneula (5): sopii esim. jalkapallon pumppaamiseen,

- isoreikäinen adapteri (6): sopii pienten ranta- tai urheilutuotteiden (esim. vesipallon) pumppaamiseen.

Tavallisille autoventtiileille (joita käytetään myös monissa polkupyörissä) ei tarvita adapteria.

Avaa tarvikelokeron kansi (3) ja ota tarvitsemasi adapteri.

Irrota mahdollinen ilmatäyteisen tuotteen venttiilihattu.

Ilmapumpun liittäminen venttiiliin:

- Venttiiliadapteri (4): ruuvaa ensin venttiiliadapteri kiinni venttiiliin. Ruuvaa sitten paineletku (11) venttiiliadapteriin rajoittimeen asti.
- Palloneula (5) ja isoreikäinen adapteri (6): ruuvaa ensin palloneula tai isoreikäinen adapteri paineletkuun (11) rajoittimeen asti. Kiristä sitten palloneula tai isoreikäinen adapteri venttiiliin.
- Tavallisten autoventtiilien yhteydessä ruuvaa paineletku (11) kunnolla kiinni venttiiliin.

Pikakiinnitysadapteri (2):

Voit käyttää kätevämpään liittämään myös pikakiinnitysadapteria (2): sen avulla voit yhdistää nopeamin paineletkun ja jonkin kolmesta muusta adapterista tai autoventtiiliin toisiinsa.

- Ruuvaa sitä varten pikakiinnitysadapteri paineletkuun (11) rajoittimeen asti.
- Kytke pikakiinnitysadapteri kulloisenkin käyttökohteen mukaan venttiiliadapteriin (4), palloneulaan (5), isoreikäiseen adapteriin (6) tai autoventtiiliin rajoittimeen asti.
- Lukitse adapteri painamalla pikakiinnitysadapterin vipua alaspäin.

Pumppuun kytketyn tuotteen nykyinen paine ilmoitetaan mittausarvon näytössä (b).

Tallennettujen tavoitearvojen hakeminen/muuttaminen

Ilmapumppuun voi tallentaa kolme tavoitearvoa automaattisen pysäytystoiminnon kanssa tehtävään pumppaamiseen, esim. täyttäessäsi autonrenkaita, polkupyöränrenkaita tai jalkapalloja. Tehdasasetuksissa on jo määritetty arvot näille kolmelle käyttökohteelle.

Voit **hakea** tallennetun tavoitepaineen näyttöön painamalla toistuvasti muistipainiketta **M (9)**, kunnes muistinäytössä (e) palaa haluamasi symboli (esim. polkupyörä). Tavoitepaineen näyttö **PRESET (f)** ilmoittaa tälle symbolille tallennetun tavoitearvon.

Kun haluat **muuttaa** näytössä ilmoitettua muistiarvoa, paina toistuvasti tavoitepaineen vähennyspainiketta (8) tai tavoitepaineen lisäyspainiketta (13), kunnes tavoitepaineen näytössä **PRESET (f)** on haluamasi arvo. Jos painat painikkeita kauan, arvon vaihtuminen nopeutuu. Asetettu arvo tallennetaan automaattisesti näytössä näkyvälle symbolille (esim. polkupyörä).

Kun haluat **poistaa** muistiarvoja käyttävästä toiminnosta, paine toistuvasti muistipainiketta **M (9)**, kunnes muistinäytössä (e) ei pala enää mitään symbolia.

Pumppaaminen

Pumppaaminen automaattisen pysäytystoiminnon kanssa (AUTOSTOP):

- Tavoitepaineen näyttöön **PRESET (f)** tulee viimeksi säädetty painearvo.
- Määritä tai vaihda tavoitepaine: paina toistuvasti tavoitepaineen vähennyspainiketta (**8**) tai tavoitepaineen lisäyspainiketta (**13**), kunnes tavoitepaineen näyttöön **PRESET (f)** on haluamasi arvo. Jos painat painikkeita kauan, arvon vaihtuminen nopeutuu. Vaihtoehtoisesti voit hakea tallennetun tavoitearvon muistipainikkeen **M (9)** avulla.
- Käynnistä pumppaus pumppauspainikkeella **START/STOP (14)**. Voit muuttaa tavoitepainetta myös pumppauksen aikana.
- Pumppaus päättyy automaattisesti, kun säädetty tavoitepaine on saavutettu. Säädetty tavoitepaine tallennetaan muistiin ilmapumpun sammutuksen yhteydessä.

Pumppaaminen ilman automaattista pysäytystoimintaa (MANUAL):

- Pumpattaessa ilman automaattista pysäytystoimintaa ei saa asettaa tavoitepainetta eikä muistiarvoa ("**--**") tavoitepaineen näyttöön **PRESET (f)**, ei symbolia muistinäytössä (**e**). Poistu tarvittaessa tallennetuilla arvoilla tapahtuvasta käytöstä tai paina tavoitepaineen vähennyspainiketta (**8**), kunnes näyttöön tulee "**--**".
- Käynnistä pumppaus pitämällä pumppauspainiketta **START/STOP (14)** pohjassa. Pumppuun kytketyn tuotteen nykyinen paine ilmoitetaan mittausarvon näyttössä (**b**).
- Kun haluamasi paine näkyy mittausarvon näyttössä (**b**), vapauta pumppauspainike **START/STOP (14)**.

Huomautus: keskeytä pitkäkestoissa pumppauksissa pumppuun toiminta noin **15** minuutin kuluttua ja anna letkun sekä adapterin metalliosien jäähtyä vähintään 5 minuuttia.

Vika - syy ja korjausohje

Näytön antama ilmoitus	Syy	Korjausohje
"Er1" ja näyttössä näkyy varoitusmerkki (c)	Paineanturi on epäkunnossa.	Tarkistuta ilmapumppu Bosch -huollossa.
"Er2" ja näyttössä näkyy varoitusmerkki (c)	Pumppuun kytketyn tuotteen ilmanpaine on ilmapumpun mittausalueen ulkopuolella.	Liitä ilmapumppu vain sellaisiin tuotteisiin, joiden ilmanpaine ei ylitä teknisissä tiedoissa ilmoitettua enimmäispainetta.
"Er3" ja näyttössä näkyy varoitusmerkki (c)	Ilmapumpun lämpötila on sallitun käyttölämpötila-alueen ulkopuolella.	Anna ilmapumpun lämpötilan tasaantua, ennen kuin kytket sen uudelleen päälle.
"Er4" ja näyttössä näkyy varoitusmerkki (c)	Sähkönkulutus on liian suurta.	Tarkasta, onko paineletkun (11) tai muiden osien ilmanvirtaus mahdollisesti tukossa.
"Er5" ja näyttössä näkyy varoitusmerkki (c)	Akku on vaurioitunut.	Vaihda akku.

Hoito ja huolto

Huolto ja puhdistus

- **Pidä ilmapumppu ja tuuletusaukot puhtaina vaivattoman ja turvallisen käytön varmistamiseksi.**

Akun vaihtaminen (katso kuva B)

Vaihda akku, jos se tyhjenee latauksen jälkeen liian nopeasti.

Huomautus: irrota USB-johdon pistoke USB-portista (**16**) ennen akun vaihtamista. Jos USB-johdo on kytkettynä akun vaihdon aikana, näyttö pysyy pois päältä myös uuden akun asennuksen jälkeen eikä akkua ladata.

Purista akkulokeron kantta (**15**) molemmilta puolilta ja vedä se irti. Vedä akku (**18**) pois akkulokeroista.

Työnnä uusi akku (**18**) akkulokeroon. Käytä yksinomaan **Bosch**-litiumioniakkuja. Akkuja on saatavana

Bosch-varaosana verkko-osoitteessa www.boschtoolservice.com.

Asenna kansi (**15**) akkulokeron päälle. Varmista, että kansi napsahtaa molemmilla puolilla paikalleen.

Asiakaspalvelu ja käyttöneuvonta

Suomi

Puh.: 0800 98044

Linkki huolto-osoitteisiin ja takuuehtoihin löytyy viimeiseltä sivulta.

Ilmoita kaikissa kyselyissä ja varaosatilauksissa 10-numeroinen tuotenumero, joka on ilmoitettu tuotteen mallikilvessä.

Hävitys

Toimita käytöstä poistetut ilmapumput, akut, lisätarvikkeet ja pakkausmateriaalit ympäristöystävälliseen jätteiden kiertäykseen.



Älä hävitä ilmapumppuja tai akkuja/paristoja talousjätteiden mukana!

Koskee vain EU-maita:

Sähkö- ja elektroniikkalaitteet sekä käytöstä poistetut akut/paristot, jotka eivät ole enää käyttökelpoisia, on kerättävä erikseen ja hävitettävä ympäristöystävällisellä tavalla. Toi-

mita ne ohjeen mukaisiin keräyspisteisiin. Virheellinen hävittäminen voi olla haitallista ympäristölle ja terveydelle jätteen mahdollisesti sisältämien vaarallisten aineiden vuoksi.

Akut/paristot:

Sisäänrakennettu akku on hävitettävä erillään ilmapumpusta. Anna ilmapumpun olla päällä, kunnes akku on täysin purkautunut. Irrota akku ilmapumpusta akun vaihtamista koskevassa luvussa kuvatulla tavalla. Hävitä irrotettu akku voimassa olevien lakien ja määräysten mukaisesti.

Ελληνικά

Υποδείξεις ασφαλείας

Γενικές υποδείξεις ασφαλείας για ηλεκτρικά εργαλεία

▲ ΠΡΟΕΙΔΟ-ΠΟΙΗΣΗ

Διαβάστε όλες τις υποδείξεις ασφαλείας, οδηγίες, εικονογραφήσεις και όλα τα τεχνικά στοιχεία, που συνοδεύουν αυτό το ηλεκτρικό εργαλείο.

Αμέλειες κατά την τήρηση των ακόλουθων υποδείξεων μπορεί να προκαλέσουν ηλεκτροπληξία, πυρκαγιά και/ή σοβαρούς τραυματισμούς.

Φυλάξτε όλες τις προειδοποιητικές υποδείξεις και οδηγίες για κάθε μελλοντική χρήση.

Ο όρος «ηλεκτρικό εργαλείο» που χρησιμοποιείται στις προειδοποιητικές υποδείξεις αναφέρεται σε ηλεκτρικά εργαλεία που τροφοδοτούνται από το ηλεκτρικό δίκτυο (με ηλεκτρικό καλώδιο) καθώς και σε ηλεκτρικά εργαλεία που τροφοδοτούνται από μπαταρία (χωρίς ηλεκτρικό καλώδιο).

Ασφάλεια στο χώρο εργασίας

- ▶ **Διατηρείτε τον χώρο εργασίας καθαρό και καλά φωτισμένο.** Ρύπανση ή σκοτεινές περιοχές προκαλούν ατυχήματα.
- ▶ **Μην εργάζεστε με το ηλεκτρικό εργαλείο σε περιβάλλον, όπου υπάρχει κίνδυνος έκρηξης, όπως με την παρουσία εύφλεκτων υγρών, αερίων ή σκόνης.** Τα ηλεκτρικά εργαλεία δημιουργούν σπινθηρισμό ο οποίος μπορεί να αναφλέξει τη σκόνη ή τις αναθυμιάσεις.
- ▶ **Όταν χρησιμοποιείτε το ηλεκτρικό εργαλείο, κρατάτε μακριά τα παιδιά και άλλα τυχόν παρευρισκόμενα άτομα.** Σε περίπτωση απόσπασης της προσοχής σας μπορεί να χάσετε τον έλεγχο του εργαλείου.

Ηλεκτρική ασφάλεια

- ▶ **Μην εκθέτετε τα ηλεκτρικά εργαλεία στη βροχή ή στην υγρασία.** Η διείσδυση νερού σ' ένα ηλεκτρικό εργαλείο αυξάνει τον κίνδυνο ηλεκτροπληξίας.

Ασφάλεια προσώπων

- ▶ **Να είστε σε επαγρύπνηση, δίνετε προσοχή στην εργασία που κάνετε και χρησιμοποιείτε το ηλεκτρικό εργαλείο με προσοχή. Μην χρησιμοποιείτε το ηλεκτρικό εργαλείο όταν είστε κουρασμένοι ή υπό την επήρεια**

ναρκωτικών, οιονοπέυματος ή φαρμάκων. Μια στιγμήα απροσεξία κατά το χειρισμό του ηλεκτρικού εργαλείου μπορεί να οδηγήσει σε σοβαρούς τραυματισμούς.

- ▶ **Χρησιμοποιείτε τον προσωπικό εξοπλισμό προστασίας. Φοράτε πάντα προστατευτικά γυαλιά.** Ο κατάλληλος προστατευτικός εξοπλισμός, όπως μάσκα προστασίας από σκόνη, αντιολισθητικά υποδήματα ασφαλείας, προστατευτικό κράνος ή ωτασπίδες, ανάλογα με τις εκάστοτε συνθήκες, ελαττώνει τον κίνδυνο τραυματισμών.
- ▶ **Αποφεύγετε την αθέλητη εκκίνηση. Βεβαιωθείτε, ότι ο διακόπτης είναι στη θέση Off, πριν συνδέσετε το ηλεκτρικό εργαλείο με την πηγή τροφοδοσίας και/ή την μπαταρία καθώς και πριν το παραλάβετε ή το μεταφέρετε.** Όταν μεταφέρετε τα ηλεκτρικά εργαλεία έχοντας το δάχτυλό σας στο διακόπτη ή όταν συνδέσετε τα ηλεκτρικά εργαλεία με την πηγή ρεύματος όταν αυτά είναι ακόμη στη θέση ON, τότε δημιουργείται κίνδυνος τραυματισμών.
- ▶ **Απομακρύνετε από το ηλεκτρικό εργαλείο τυχόν εξαρτήματα ρύθμισης ή κλειδιά πριν θέσετε το ηλεκτρικό εργαλείο σε λειτουργία.** Ένα εργαλείο ή κλειδί συναρμολογημένο σ' ένα περιστρεφόμενο τμήμα ενός ηλεκτρικού εργαλείου μπορεί να οδηγήσει σε τραυματισμούς.
- ▶ **Προσέχετε πως στέκεστε. Φροντίστε για την ασφαλή στάση του σώματός σας και διατηρείτε πάντοτε την ισορροπία σας.** Έτσι μπορείτε να ελέγξετε καλύτερα το ηλεκτρικό εργαλείο σε περιπτώσεις απροσδόκητων περιστάσεων.
- ▶ **Φοράτε σωστή ενδυμασία. Μη φοράτε φαρδιά ρούχα ή κοσμήματα. Κρατάτε τα μαλλιά και τα ρούχα σας μακριά από τα κινούμενα εξαρτήματα.** Χαλαρή ενδυμασία, κοσμήματα ή μακριά μαλλιά μπορεί να εμπλακούν στα κινούμενα εξαρτήματα.
- ▶ **Όταν υπάρχει η δυνατότητα σύνδεσης διατάξεων αναρόφησης ή συλλογής σκόνης, βεβαιωθείτε ότι αυτές είναι συνδεδεμένες και ότι χρησιμοποιούνται σωστά.** Η χρήση μιας αναρόφησης σκόνης μπορεί να ελαττώσει τον κίνδυνο που προκαλείται από τη σκόνη.
- ▶ **Μην εφουσμάζετε σε μια λάθος ασφάλεια και μην αφιμάτε τους κανόνες ασφαλείας για τα ηλεκτρικά εργαλεία, ακόμα και όταν μετά από συχνή χρήση είστε εξοικειωμένοι με το εργαλείο.** Ένας απρόσεκτος χειρισμός μπορεί μέσα σε κλάσματα του δευτερολέπτου να οδηγήσει σε σοβαρούς τραυματισμούς.

Χρήση και φροντίδα των ηλεκτρικών εργαλείων

- ▶ **Μην υπερφορτώνετε το ηλεκτρικό εργαλείο. Χρησιμοποιήστε το σωστό ηλεκτρικό εργαλείο για την εφαρμογή σας.** Με το κατάλληλο ηλεκτρικό εργαλείο εργάζεστε καλύτερα και ασφαλέστερα στην αναφερόμενη περιοχή ισχύος.
- ▶ **Μην χρησιμοποιήσετε ποτέ ένα ηλεκτρικό εργαλείο που έχει χαλασμένο διακόπτη On/Off.** Ένα ηλεκτρικό εργαλείο που δεν μπορείτε πλέον να το θέσετε σε λειτουργία και/ή εκτός λειτουργίας είναι επικίνδυνο και πρέπει να επισκευαστεί.
- ▶ **Αποσυνδέστε το φως από την πρίζα και/ή απομακρύνετε μια αποσπώμενη μπαταρία από το ηλεκτρικό εργαλείο,**

προτού εκτελέσετε ρυθμίσεις, αλλάξτε εξαρτήματα ή προτού φυλάξετε το ηλεκτρικό εργαλείο. Αυτά τα προληπτικά μέτρα ασφαλείας μειώνουν τον κίνδυνο από τυχόν αθέλητη εκκίνηση του ηλεκτρικού εργαλείου.

- ▶ **Φυλάγετε τα ηλεκτρικά εργαλεία που δε χρησιμοποιούνται μακριά από παιδιά και μην επιτρέψετε τη χρήση του ηλεκτρικού εργαλείου σε άτομα που δεν είναι εξοικειωμένα με το ηλεκτρικό εργαλείο ή τις οδηγίες για τη λειτουργία του ηλεκτρικού εργαλείου.** Τα ηλεκτρικά εργαλεία είναι επικίνδυνα όταν χρησιμοποιούνται από άπειρα πρόσωπα.
- ▶ **Συντηρείτε τα ηλεκτρικά εργαλεία και τα εξάρτημα. Ελέγχετε, αν τα κινούμενα εξαρτήματα είναι σωστά ευθυγραμμισμένα και προσαρμοσμένα ή μήπως έχουν σπάσει τυχόν εξαρτήματα ή οποιαδήποτε άλλη κατάσταση, η οποία επηρεάζει τη λειτουργία του ηλεκτρικού εργαλείου. Σε περίπτωση βλάβης, επισκευάστε το ηλεκτρικό εργαλείο πριν τη χρήση.** Η κακή συντήρηση των ηλεκτρικών εργαλείων αποτελεί αιτία πολλών ατυχημάτων.
- ▶ **Διατηρείτε τα εργαλεία κοπής κοφτερά και καθαρά.** Προσεκτικά συντηρημένα κοπτικά εργαλεία σφηνώνουν δυσκολότερα και οδηγούνται ευκολότερα.
- ▶ **Χρησιμοποιείτε τα ηλεκτρικά εργαλεία τα εξαρτήματα κτλ. σύμφωνα με αυτές τις οδηγίες, λαμβάνοντας υπόψη τις συνθήκες εργασίας και τις εργασίες που πρέπει να εκτελεστούν.** Η χρησιμοποίηση των ηλεκτρικών εργαλείων για εργασίες που δεν προβλέπονται γι' αυτά μπορεί να δημιουργήσει επικίνδυνες καταστάσεις.
- ▶ **Διατηρείτε τις λαβές και τις επιφάνειες λαβής στεγνές, καθαρές και ελεύθερες από λάδι και γράσο.** Οι ολισθηρές λαβές και επιφάνειες λαβής δεν επιτρέπουν κανέναν ασφαλή χειρισμό και έλεγχο του ηλεκτρικού εργαλείου σε τυχόν απρόβλεπτες καταστάσεις.

Προσεκτικός χειρισμός και χρήση εργαλείων μπαταρίας

- ▶ **Επαναφορτίζετε μόνο με τον φορτιστή που καθορίζεται από τον κατασκευαστή.** Ένας φορτιστής που είναι κατάλληλος μόνο για ένα συγκεκριμένο τύπο μπαταριών δημιουργεί κίνδυνο πυρκαγιάς όταν χρησιμοποιηθεί για άλλες μπαταρίες.
- ▶ **Χρησιμοποιείτε τα ηλεκτρικά εργαλεία μόνο με τις ειδικά σχεδιασμένες μπαταρίες.** Η χρήση άλλων μπαταριών μπορεί να οδηγήσει σε τραυματισμούς και να δημιουργήσει κίνδυνο πυρκαγιάς.
- ▶ **Όταν η μπαταρία δε χρησιμοποιείται, κρατήστε την μακριά από άλλα μεταλλικά αντικείμενα, όπως συνδετήρες χαρτιών, νομίσματα, κλειδιά, καρφιά, βίδες ή άλλα μικρά μεταλλικά αντικείμενα που μπορούν να βραχυκυκλώσουν τις επαφές της μπαταρίας.** Ένα βραχυκύκλωμα των επαφών της μπαταρίας μπορεί να προκαλέσει τραυματισμούς ή φωτιά.
- ▶ **Μια τυχόν εσφαλμένη χρήση μπορεί να οδηγήσει σε διαρροή υγρών από την μπαταρία. Αποφεύγετε κάθε επαφή μ' αυτά. Σε περίπτωση τυχαίας επαφής ξεπλύνετε καλά με νερό. Εάν τα υγρά έρθουν σε επαφή με τα μάτια, ζητήστε επείγον ιατρική βοήθεια. Διαρρέοντα**

υγρά μπαταρίας μπορεί να οδηγήσουν σε ερεθισμούς του δέρματος ή σε εγκαύματα.

- ▶ **Μην χρησιμοποιείτε μπαταρία ή εργαλείο που είναι κατεστραμμένο ή τροποποιημένο.** Οι χαλασμένες ή τροποποιημένες μπαταρίες μπορεί να παρουσιάσουν μια απρόβλεπτη συμπεριφορά και να οδηγήσουν σε φωτιά, έκρηξη ή σε κίνδυνο τραυματισμού.
- ▶ **Μην εκθέτετε μια μπαταρία ή ένα εργαλείο μπαταρίας σε φωτιά ή σε πολύ υψηλές θερμοκρασίες.** Η έκθεση στη φωτιά ή σε θερμοκρασία πάνω από τους 130 °C μπορεί να προκαλέσει έκρηξη.
- ▶ **Τηρείτε όλες τις υποδείξεις για τη φόρτιση και μη φορτίζετε την μπαταρία ή το εργαλείο μπαταρίας ποτέ εκτός της περιοχής θερμοκρασίας που αναφέρεται στις οδηγίες λειτουργίας.** Η λάθος φόρτιση ή η φόρτιση εκτός της επιτρεπτής περιοχής θερμοκρασίας μπορεί να καταστρέψει την μπαταρία και να αυξήσει τον κίνδυνο πυρκαγιάς.

Σέρβις

- ▶ **Δώστε το ηλεκτρικό εργαλείο σας για συντήρηση από εξειδικευμένο προσωπικό, χρησιμοποιώντας μόνο γνήσια ανταλλακτικά.** Έτσι εξασφαλίζετε τη διατήρηση της ασφάλειας του ηλεκτρικού εργαλείου.
- ▶ **Μη συντηρείτε ποτέ χαλασμένες μπαταρίες.** Κάθε συντήρηση των μπαταριών πρέπει να πραγματοποιείται μόνο από τον κατασκευαστή ή από εξουσιοδοτημένα συνεργεία σέρβις πελατών.

Υποδείξεις ασφαλείας για αντλίες αέρα



Ο εύκαμπτος σωλήνας και τα μεταλλικά μέρη των προσαρμογών μπορούν να υπερθερμανθούν σε περίπτωση εργασιών μεγαλύτερης διάρκειας. Σε περίπτωση εργασιών μεγαλύτερης διάρκειας προγραμματίστε διαλείμματα και αφήστε τα ζεστά εξαρτήματα ενδεχομένως να κρδύσουν.

- ▶ **Κατά τη χρήση της αντλίας αέρα προσέξτε, να μην υπερβείτε την επιτρεπόμενη πίεση του προϊόντος που πρόκειται να φουσκωθεί.** Το προϊόν μπορεί να σκάσει ή να εκραγεί και εσείς μπορεί να τραυματιστείτε.
- ▶ **Μη λειτουργείτε την αντλία αέρα χωρίς επίβλεψη.** Σε περίπτωση ενός τεχνικού ελαττώματος μπορείτε α επέμβετε αμέσως.
- ▶ **Αποφύγετε μια αθέλητη εκκίνηση της αντλίας αέρα, προτού ρυθμιστεί η πίεση στην αντλία και η αντλία είναι σωστά συνδεδεμένη με προϊόν που πρόκειται να φουσκωθεί.** Η αντλία σταματά, αφού πρώτα επιτευχθεί η προρυθμισμένη πίεση ή αντίστοιχα η μέγιστη πίεση.
- ▶ **Μετά το φούσκωμα ελέγξτε την πίεση του προϊόντος σας με ένα βαθμονομημένο όργανο μέτρησης.** Η λάθος πίεση μπορεί να οδηγήσει σε επικίνδυνες καταστάσεις, π.χ. σε μια διαφορετική συμπεριφορά οδήγησης του αυτοκινήτου σας.
- ▶ **Μην αφήσετε τα παιδιά να χρησιμοποιήσουν την αντλία αέρα. Μην κατευθύνετε τον εύκαμπο σωλήνα του αέρα ή τη ροή του αέρα προς το στόμα, τα αυτιά ή τα**

μάτια ανθρώπων ή ζώων και μην φυσάτε σκόνη ή άλλα σωματίδια πάνω σε ανθρώπους ή ζώα. Αυτό μπορεί να προκαλέσει τραυματισμούς.

- ▶ **Μη χρησιμοποιείτε πλέον την αντλία αέρα, όταν η ένδειξη ή άλλα μέρη είναι ελαττωματικά.** Η επιτρεπόμενη πίεση του προϊόντος που πρόκειται να φυσωθεί μπορεί ξεπεραστεί και να οδηγήσει σε επικίνδυνες καταστάσεις.
- ▶ **Μην τροποποιήσετε και μην ανοίξετε την μπαταρία.** Υπάρχει κίνδυνος βραχυκυκλώματος.
- ▶ **Σε περίπτωση βλάβης ή/και αντικανονικής χρήσης της μπαταρίας μπορεί να εξέλθουν αναθυμιάσεις από την μπαταρία. Η μπαταρία μπορεί να αναφλεγεί ή να εκραγεί.** Αφήστε να μπει φρέσκος αέρας και επισκεφτείτε έναν γιατρό σε περίπτωση που έχετε ενοχλήσεις. Οι αναθυμιάσεις μπορεί να ερεθίσουν τις αναπνευστικές οδούς.
- ▶ **Από αιχμηρά αντικείμενα, όπως π.χ. καρφιά ή κατασβίδια ή από εξωτερική άσκηση δύναμης μπορεί να υποστεί ζημιά η μπαταρία.** Μπορεί να προκληθεί ένα εσωτερικό βραχυκύκλωμα με αποτέλεσμα την ανάφλεξη, την εμφάνιση καπνού, την έκρηξη ή την υπερθέρμανση της μπαταρίας.



Προστατέψτε την αντλία αέρα από θερμότητα, π.χ. ακόμη και από συνεχή ηλιακή ακτινοβολία, φωτιά, νερό και υγρασία. Υπάρχει κίνδυνος έκρηξης.

Υποδείξεις ασφαλείας για φις-τροφοδοτικό



Χρησιμοποιείτε για τη φόρτιση του προϊόντος σας μόνο μονωμένα φις-τροφοδοτικά, που φέρουν το παρακείμενο σύμβολο και είναι πιστοποιημένα σύμφωνα με το EN 61558/IEC 61558 και αντιστοιχούν στις απαιτήσεις της χαμηλής τάσης ασφαλείας (SELV). Διαφο-

ρετικά υπάρχει κίνδυνος πυρκαγιάς ή το ρίσκο μιας ηλεκτροπληξίας.

- ▶ **Κρατάτε το φις-τροφοδοτικό μακριά από βροχή ή υγρασία.** Η διείσδυση νερού σ' ένα φις-τροφοδοτικό αυξάνει τον κίνδυνο ηλεκτροπληξίας.
- ▶ **Διατηρείτε το φις-τροφοδοτικό καθαρό.** Με τη ρύπανση υπάρχει ο κίνδυνος ηλεκτροπληξίας.
- ▶ **Πριν από κάθε χρήση ελέγχετε το φις-τροφοδοτικό. Μη χρησιμοποιείτε το φις-τροφοδοτικό, εφόσον διαπιστώσετε ζημιές.** Τυχόν χαλασμένα φις-τροφοδοτικά αυξάνουν τον κίνδυνο ηλεκτροπληξίας.
- ▶ **Το φις σύνδεσης του φις-τροφοδοτικού πρέπει να ταιριάζει στην πρίζα. Δεν επιτρέπεται με κανέναν τρόπο η μετατροπή του φις.** Μη τροποποιημένα φις και κατάλληλες πρίζες ελαττώνουν τον κίνδυνο ηλεκτροπληξίας.
- ▶ **Κρατάτε το καλώδιο του φις-τροφοδοτικού μακριά από πηγή θερμότητας, λάδι, κοφτερές ακμές ή κινούμενα μέρη.** Τα χαλασμένα καλώδια αυξάνουν τον κίνδυνο ηλεκτροπληξίας.
- ▶ **Αποφεύγετε την επαφή του σώματός σας με γειωμένες επιφάνειες, όπως σωλήνες, θερμαντικά σώματα (καλο-**

ριφέρ), κουζίνες ή ψυγεία. Όταν το σώμα σας είναι γειωμένο αυξάνεται ο κίνδυνος ηλεκτροπληξίας.

Περιγραφή προϊόντος και ισχύος



Διαβάστε όλες τις υποδείξεις ασφαλείας και τις οδηγίες. Η μη τήρηση των υποδείξεων ασφαλείας και των οδηγιών μπορεί να προκα-

λέσει ηλεκτροπληξία, πυρκαγιά και/ή σοβαρούς τραυματισμούς.

Προσέξτε παρακαλώ τις εικόνες στο μπροστινό μέρος των οδηγιών λειτουργίας.

Χρήση σύμφωνα με τον σκοπό προορισμού

Η αντλία αέρα προορίζεται για το φούσκωμα των ελαστικών ποδηλάτων, μοτοσυκλετών και αυτοκινήτων καθώς και μικρών φουσκωτών παχνιδιών, αθλητικών ειδών και ειδών παραλίας. Δεν είναι κατάλληλη για το φούσκωμα μεγάλου όγκου ελαστικών (π.χ. φορτηγών αυτοκινήτων) ή φουσκωτών ειδών (π.χ. φουσκωτών στρωμάτων).

Η αντλία αέρα προορίζεται αποκλειστικά για εργασίες στο σπίτι και για οικιακή χρήση.

Απεικονιζόμενα στοιχεία

Η απαρίθμηση των απεικονιζόμενων στοιχείων αναφέρεται στην απεικόνιση της αντλίας αέρα στη σελίδα γραφικών.

- (1) Φως εργασίας
- (2) Προσαρμογέας ταχυσφινγής
- (3) Καπάκι της θήκης φύλαξης των προσαρτημάτων
- (4) Προσαρμογέας βαλβίδας
- (5) Βελόνα μπάλας
- (6) Προσαρμογέας όγκου
- (7) Πλήκτρο On/Off
- (8) Πλήκτρο Μείωση της πίεσης στόχου
- (9) Πλήκτρο Μνήμη M/Αλλαγή μονάδων UNIT
- (10) Οθόνη
- (11) Εύκαμπτος σωλήνας πίεσης
- (12) Πλήκτρο Φως εργασίας
- (13) Πλήκτρο Αύξηση της πίεσης στόχου
- (14) Πλήκτρο λειτουργίας της αντλίας START/STOP
- (15) Καπάκι της θήκης της μπαταρίας
- (16) Υποδοχή USB
- (17) Σφινκτήρας εύκαμπτου σωλήνα
- (18) Μπαταρία

Στοιχεία ένδειξης

- (a) Ένδειξη Μονάδα μέτρησης
- (b) Ένδειξη Τιμή μέτρησης
- (c) Προειδοποιητική ένδειξη
- (d) Ένδειξη Κατάσταση φόρτισης της μπαταρίας

(e) Ένδειξη Μνήμη

(f) Ένδειξη Πίεση στόχου **PRESET****Τεχνικά στοιχεία**

Αντλία αέρα μπαταρίας		PNEO
Κωδικός αριθμός		3 603 J47 5..
Ονομαστική τάση	V=	3,6
Μέγ. παροχή όγκου	l/min	10
Μέγ. πίεση		
	bar	10,3
	psi	150
	kPa	1.030
Βάρος	kg	0,5
Επιτρεπόμενη θερμοκρασία περιβάλλοντος κατά τη λειτουργία και σε περίπτωση αποθήκευσης	°C	0 ... +50
Σύνδεση φόρτισης		USB
Απαιτήσεις στο φις-τροφοδοτικό		
Τάση φόρτισης	V=	5,0
Συνιστούμενο ρεύμα φόρτισης	A	1,0
Συνιστώμενη θερμοκρασία περιβάλλοντος κατά τη φόρτιση	°C	5 ... 35

Πληροφορίες για θόρυβο και δονήσεις

Τιμές εκπομπής θορύβου υπολογισμένες κατά **EN 62841-1**.

Η Α-σταθμισμένη στάθμη ηχητικής πίεσης του ηλεκτρικού εργαλείου ανέρχεται τυπικά στα **74 dB(A)**. Ανασφάλεια $K = 3$ dB. Η στάθμη θορύβου κατά την εργασία μπορεί να ξεπεράσει τις αναφερόμενες τιμές. **Φοράτε προστασία ακοής!**

Τιμές κραδασμών a_h (συνεχείς κραδασμοί), p_f (επανελημμένοι κρουστικοί κραδασμοί) και ανασφάλεια K υπολογισμένες κατά **EN 62841-1**:

$a_h = 2,9 \text{ m/s}^2$ ($K = 1,5 \text{ m/s}^2$), $p_f = 65 \text{ m/s}^2$ ($K = 41 \text{ m/s}^2$)

Η στάθμη κραδασμών και η τιμή εκπομπής θορύβου που αναφέρονται σ' αυτές τις οδηγίες έχουν μετρηθεί σύμφωνα με μια τυποποιημένη μέθοδο μέτρησης και μπορούν να χρησιμοποιηθούν στη σύγκριση των διαφόρων ηλεκτρικών εργαλείων. Είναι επίσης κατάλληλες για μια προσωρινή εκτίμηση της εκπομπής κραδασμών και θορύβου.

Η αναφερόμενη στάθμη κραδασμών και τιμή εκπομπής θορύβου αντιπροσωπεύουν τις βασικές χρήσεις του ηλεκτρικού εργαλείου. Σε περίπτωση όμως που το ηλεκτρικό εργαλείο χρησιμοποιηθεί διαφορετικά με μη προτεινόμενα εξαρτήματα ή χωρίς επαρκή συντήρηση, τότε η στάθμη κραδασμών και η τιμή εκπομπής θορύβου αποκλίνουν. Αυτό μπορεί να αυξήσει σημαντικά την εκπομπή κραδασμών και θορύβου κατά τη συνολική διάρκεια του χρόνου εργασίας.

Για την ακριβή εκτίμηση των εκπομπών κραδασμών και θορύβου θα πρέπει να λαμβάνονται επίσης υπόψη και οι χρόνοι κατά τη διάρκεια των οποίων το εργαλείο είναι απενεργοποιημένο ή λειτουργεί, χωρίς όμως στην πραγματικότητα να χρησιμοποιείται. Αυτό μπορεί να μειώσει σημαντικά τις εκπομπές

κραδασμών και θορύβου κατά τη συνολική διάρκεια του χρόνου εργασίας.

Γι' αυτό, πριν αρχίσουν οι επιπτώσεις των κραδασμών, πρέπει να καθορίζετε συμπληρωματικά μέτρα ασφαλείας για την προστασία του χειριστή όπως: Συντήρηση του ηλεκτρικού εργαλείου και των εξαρτημάτων που χρησιμοποιείτε, διατήρηση ζεστών των χεριών, οργάνωση της εκτέλεσης των διάφορων εργασιών.

Μπαταρία**Φόρτιση μπαταρίας**

- ▶ **Προσέξτε την τάση δικτύου!** Η τάση της πηγής ρεύματος πρέπει να ταυτίζεται με τα αντίστοιχα στοιχεία στην πινακίδα τύπου του φις-τροφοδοτικού.
- ▶ **Προσέξτε γι' αυτό τις οδηγίες λειτουργίας του φις-τροφοδοτικού.**
- ▶ Χρησιμοποιείτε για τη φόρτιση ένα φις-τροφοδοτικό, το οποίο ανταποκρίνεται στις απαιτήσεις στο κεφάλαιο Τεχνικά στοιχεία.

Υπόδειξη: Οι μπαταρίες ιόντων λιθίου λόγω διεθνών κανονισμών μεταφοράς παραδίδονται μερικές φορτισμένες. Για την εξασφάλιση της πλήρους ισχύος της μπαταρίας, φορτίστε την μπαταρία πλήρως πριν την πρώτη χρήση.

Για τη φόρτιση της μπαταρίας συνδέστε την υποδοχή USB (**16**) της αντλίας αέρα μέσω ενός κατάλληλου καλωδίου USB με ένα τροφοδοτικό USB. Συνδέστε το τροφοδοτικό USB στο δίκτυο του ρεύματος.

Η διαδικασία φόρτισης αρχίζει και εμφανίζεται με συνεχείς δοκούς στην ένδειξη της κατάστασης φόρτισης της μπαταρίας (**d**). Κατά τη διάρκεια της φόρτισης δεν μπορεί να χρησιμοποιηθεί η αντλία αέρα.

Όταν η διαδικασία φόρτισης έχει τερματιστεί, ανάβουν όλοι οι τομείς της ένδειξης της κατάστασης φόρτισης της μπαταρίας (**d**). Η ένδειξη της κατάστασης φόρτισης της μπαταρίας σβήνει 1 h μετά το τέλος της διαδικασίας φόρτισης.

Σε περίπτωση μεγαλύτερου χρονικού διαστήματος μη χρήσης αποσυνδέστε το φις-τροφοδοτικό από το δίκτυο του ρεύματος.

Ένδειξη της κατάστασης φόρτισης της μπαταρίας

Η ένδειξη της κατάστασης φόρτισης της μπαταρίας στην οθόνη δείχνει την κατάσταση φόρτισης της μπαταρίας:

Ένδειξη	Χωρητικότητα
	66-100 %
	33-66 %
	10-33 %
	0-10 %

Υποδείξεις για τον ιδανικό χειρισμό της μπαταρίας στην αντλία αέρα

Αποθηκεύετε την αντλία αέρα μόνο στην επιτρεπόμενη περιοχική θερμοκρασία αντίστοιχα με τα στοιχεία στο κεφάλαιο "Τεχνικά στοιχεία". Μην αφήνετε την αντλία αέρα π.χ. το καλοκαίρι στο αυτοκίνητο.

Ένας σημαντικά μειωμένος χρόνος λειτουργίας μετά τη φόρτιση σημαίνει ότι η μπαταρία εξαντλήθηκε και πρέπει να αντικατασταθεί.

Προσέξτε στις υποδείξεις απόσυρσης.

Συναρμολόγηση και λειτουργία

Θέση σε λειτουργία

Ενεργοποίηση/απενεργοποίηση

Για την **ενεργοποίηση και απενεργοποίηση** της αντλίας αέρα πατήστε το πλήκτρο On/Off **(7)**.

Εάν περίπου για 5 λεπτά δεν πατηθεί κανένα πλήκτρο στην αντλία αέρα, απενεργοποιείται αυτόματα η αντλία αέρα για την προστασία της μπαταρίας.

Ενεργοποίηση/απενεργοποίηση του φωτός εργασίας

Για την ενεργοποίηση και την απενεργοποίηση του φωτός εργασίας **(1)** πατήστε το πλήκτρο Φως εργασίας **(12)**.

► **Να μην κοιτάζετε κατευθείαν στο φως εργασίας γιατί μπορεί να σας τυφλώσει.**

Αλλαγή μονάδας μέτρησης

Για την ένδειξη της πίεσης είναι διαθέσιμες οι μονάδες bar, psi και kPa.

Για την αλλαγή της μονάδας μέτρησης πατήστε το πλήκτρο Αλλαγή μονάδων **UNIT (9)** για τόσο, έως να αλλάξει η μονάδα μέτρησης στην ένδειξη Μονάδα μέτρησης **(a)**. Για την αλλαγή στην επόμενη μονάδα μέτρησης πατήστε το πλήκτρο εκ νέου παρατεταμένα.

Η ρύθμιση της μονάδας μέτρησης αποθηκεύεται κατά την απενεργοποίηση της αντλίας αέρα.

Συναρμολόγηση του προσαρμογέα (βλέπε εικόνα A)

Επιλέξτε τον κατάλληλο προσαρμογέα για τον σκοπό χρήσης:

- Προσαρμογέας βαλβίδας **(4)**: π.χ. για πολλές βαλβίδες ποδηλάτων,
- Βελόνα μπάλας **(5)**: π.χ. για μπάλες ποδοσφαίρου,
- Προσαρμογέας όγκου **(6)**: για μικρά είδη παραλίας ή αθλητικά είδη, π.χ. μπάλα θαλάσσης.

Για τις συνηθισμένες βαλβίδες αυτοκινήτου (μερικές χρησιμοποιούνται επίσης και στα ποδήλατα) δεν είναι απαραίτητος κανένας προσαρμογέας.

Σπρώξτε το καπάκι **(3)** από τη θήκη φύλαξης των προσαρτημάτων και αφαιρέστε τον προσαρμογέα.

Εάν υπάρχει, αφαιρέστε το καπάκι της βαλβίδας στο αντικείμενο που πρόκειται να φουσκωθεί.

Σύνδεση της αντλίας αέρα στη βαλβίδα:

- Προσαρμογέας βαλβίδας **(4)**: Βιδώστε πρώτα τον προσαρμογέα βαλβίδας στη βαλβίδα. Βιδώστε τον εύκαμπο σωλήνα πίεσης **(11)** μέχρι τέρμα στον προσαρμογέα βαλβίδας.
- Βελόνα μπάλας **(5)** και προσαρμογέας όγκου **(6)**: Βιδώστε πρώτα τη βελόνα μπάλας ή τον προσαρμογέα όγκου μέχρι τέρμα στον εύκαμπο σωλήνα πίεσης **(11)**. Γυρίστε έπειτα τη βελόνα μπάλας ή τον προσαρμογέα όγκου σταθερά στη βαλβίδα.

- Σε περίπτωση συνηθισμένων βαλβίδων αυτοκινήτου, βιδώστε τον εύκαμπο σωλήνα πίεσης **(11)** σταθερά στη βαλβίδα.

Προσαρμογέας ταχυσύσφιξης **(2)**:

Για μια πιο άνετη σύνδεση μπορείτε επιπρόσθετα να τοποθετήσετε τον προσαρμογέα ταχυσύσφιξης **(2)**: Καθιστά δυνατή μια γρηγορότερη σύνδεση μεταξύ του εύκαμπο σωλήνα πίεσης και ενός από τους τρεις άλλους προσαρμογείς ή μιας βαλβίδας αυτοκινήτου.

- Βιδώστε για αυτό τον προσαρμογέα ταχυσύσφιξης μέχρι τέρμα στον εύκαμπο σωλήνα πίεσης **(11)**.
- Τοποθετήστε τον προσαρμογέα ταχυσύσφιξης ανάλογα με τη χρήση μέχρι τέρμα στον προσαρμογέα βαλβίδας **(4)**, τη βελόνα μπάλας **(5)**, τον προσαρμογέα όγκου **(6)** ή μια βαλβίδα αυτοκινήτου.
- Πίεστε τον μοχλό του προσαρμογέα ταχυσύσφιξης προς τα κάτω, για να ασφαλίσετε τον προσαρμογέα.

Η τρέχουσα πίεση στο συνδεδεμένο αντικείμενο εμφανίζεται στην ένδειξη της τιμής μέτρησης **(b)**.

Κλήση/αλλαγή των αποθηκευμένων τιμών στόχου

Για το φούσκωμα με αυτόματα απενεργοποίηση η αντλία αέρα μπορεί να αποθηκεύσει 3 τιμές στόχου, π.χ. για ελαστικά αυτοκινήτων, ελαστικά ποδηλάτων και μπάλες. Στη ρύθμιση εργοστασίου είναι ήδη ρυθμισμένες τιμές για αυτές τις τρεις εφαρμογές.

Για την **κλήση** μιας αποθηκευμένης πίεσης στόχου πατήστε σύντομα το πλήκτρο Μνήμη **M (9)**, τόσες φορές, έως να ανάψει στην ένδειξη Μνήμη **(e)** το επιθυμητό σύμβολο (π.χ. ποδήλατο). Στην ένδειξη της πίεσης στόχου **PRESET (f)** εμφανίζεται η αποθηκευμένη για αυτό το σύμβολο τιμή στόχου.

Για την **αλλαγή** μιας εμφανιζόμενης αποθηκευμένης τιμής πατήστε το πλήκτρο Μείωση της επιθυμητής πίεσης **(8)** ή Αύξηση της πίεσης στόχου **(13)** τόσες φορές, ώπου να ρυθμιστεί η επιθυμητή τιμή στην ένδειξη της πίεσης στόχου **PRESET (f)**. Σε περίπτωση παρατεταμένου πατήματος του πλήκτρου αλλάζει η τιμή γρηγορότερα. Η ρυθμισμένη τιμή αποθηκεύεται αυτόματα για το εμφανιζόμενο σύμβολο (π.χ. ποδήλατο).

Για την **εγκατάλειψη** της λειτουργίας με αποθηκευμένες τιμές πατήστε σύντομα το πλήκτρο Μνήμη **M (9)**, τόσες φορές, έως να μην ανάψει πλέον κανένα σύμβολο στην ένδειξη Μνήμη **(e)**.

Φούσκωμα

Φούσκωμα με αυτόματα απενεργοποίηση (AUTOSTOP):

- Στην ένδειξη Πίεση στόχου **PRESET (f)** εμφανίζεται η τελευταία ρυθμισμένη τιμή πίεσης.
- Καθορίστε ή αλλάξτε την πίεση στόχου: Πατήστε το πλήκτρο Μείωση της πίεσης στόχου **(8)** ή Αύξηση της πίεσης στόχου **(13)** τόσες φορές, έως να ρυθμιστεί η επιθυμητή τιμή στην ένδειξη Πίεση στόχου **PRESET (f)**. Σε περίπτωση παρατεταμένου πατήματος του πλήκτρου αλλάζει η τιμή γρηγορότερα. Εναλλακτικά, μπορείτε με το πλήκτρο Μνήμη **M (9)** να καλέσετε μια αποθηκευμένη τιμή στόχου.
- Πατήστε το πλήκτρο λειτουργίας της αντλίας **START/STOP (14)**, για να ξεκινήσετε τη διαδικασία φουσκώματος.

Μπορείτε να αλλάξετε την πίεση στόχου ακόμη επίσης και κατά τη διάρκεια της διαδικασίας φουσκώματος.

- Η διαδικασία φουσκώματος τερματίζεται αυτόματα, όταν επιτευχθεί η ρυθμισμένη επιθυμητή πίεση. Η ρυθμισμένη επιθυμητή πίεση αποθηκεύεται κατά την απενεργοποίηση της αντλίας αέρα.

Φούσκωμα χωρίς αυτόματη απενεργοποίηση (MANUAL):

- Για το φούσκωμα χωρίς αυτόματη απενεργοποίηση δεν πρέπει να έχει καθοριστεί καμία πίεση στόχου και δεν πρέπει να έχει ρυθμιστεί καμία αποθηκευμένη τιμή ("--" στην ένδειξη Πίεση στόχου **PRESET (f)**, κανένα σύμβολο στην ένδειξη Μνήμη **(e)**).

Εγκαταλείψτε ενδεχομένως τη λειτουργία με αποθηκευ-

μένες τιμές ή πατήστε το πλήκτρο Μείωση της πίεσης στόχου **(8)** για τόσο, έως να εμφανιστεί "--".

- Για να ξεκινήσετε τη διαδικασία φουσκώματος, πατήστε το πλήκτρο λειτουργίας της αντλίας **START/STOP (14)** και κρατήστε το πατημένο. Η τρέχουσα πίεση του συνδεδεμένου αντικειμένου εμφανίζεται στην ένδειξη της τιμής μέτρησης **(b)**.
- Όταν επιτευχθεί η επιθυμητή πίεση στην ένδειξη της τιμής μέτρησης **(b)**, αφήστε το πλήκτρο λειτουργίας της αντλίας **START/STOP (14)** ελεύθερο.

Υπόδειξη: Διακόπτετε παρατεταμένες διαδικασίες φουσκώματος μετά από περίπου **15 min** και αφήστε τον εύκαμπο σωλήνα καθώς τα μεταλλικά τμήματα του προσαρμογέα να κρυσώσουν για τουλάχιστον **5 min**.

Σφάλματα – Αιτίες και αντιμετώπιση

Ένδειξη στην οθόνη	Αιτία	Αντιμετώπιση
"Er1" προειδοποιητική ένδειξη (c)	Ο αισθητήρας πίεσης δε λειτουργεί.	Αναθέστε τον έλεγχο της αντλίας αέρα σε ένα κέντρο εξυπηρέτησης πελατών της Bosch .
"Er2" και προειδοποιητική ένδειξη (c)	Η πίεση αέρα στο συνδεδεμένο αντικείμενο βρίσκεται εκτός της περιοχής μέτρησης της αντλίας αέρα.	Συνδέετε την αντλία αέρα αποκλειστικά με αντικείμενα, των οποίων η πίεση αέρα δεν υπερβαίνει την αναφερόμενη στα Τεχνικά στοιχεία μέγιστη πίεση.
"Er3" και προειδοποιητική ένδειξη (c)	Η θερμοκρασία της αντλίας αέρα βρίσκεται εκτός της επιτρεπόμενης περιοχής της θερμοκρασίας λειτουργίας.	Αφήστε την αντλία αέρα να εγκλιματιστεί, προτού την ενεργοποιήσετε ξανά.
"Er4" και προειδοποιητική ένδειξη (c)	Η κατανάλωση ρεύματος είναι πολύ υψηλή.	Ελέγξτε, εάν η ροή του αέρα στον εύκαμπο σωλήνα πίεσης (11) ή σε κάποιο άλλο μέρος είναι μπλοκαρισμένη.
"Er5" και προειδοποιητική ένδειξη (c)	Η μπαταρία είναι χαλασμένη.	Αντικαταστήστε την μπαταρία.

Συντήρηση και σέρβις

Συντήρηση και καθαρισμός

- Διατηρείτε την αντλία αέρα και τις σχισμές αερισμού καθαρές, για να εργάζεσθε καλά και με ασφάλεια.

Αντικατάσταση της μπαταρίας (βλέπε εικόνα B)

Αντικαταστήστε την μπαταρία, όταν ο χρόνος λειτουργίας μετά τη φόρτιση είναι σημαντικά μικρότερος.

Υπόδειξη: Τραβήξτε το φιλτράκι του καλωδίου USB από την υποδοχή USB **(16)**, πριν αντικαταστήσετε την μπαταρία. Εάν το καλώδιο USB παραμείνει κατά τη διάρκεια της αλλαγής μπαταρίας τοποθετημένο, παραμένει η οθόνη επίσης και μετά την τοποθέτηση της νέας μπαταρίας απενεργοποιημένη και η μπαταρία δε φορτίζεται.

Πίστετε και στις δύο πλευρές στο καπάκι **(15)** της θήκης της μπαταρίας και αφαιρέστε το. Αφαιρέστε την μπαταρία **(18)** από τη θήκη της μπαταρίας.

Σπρώξτε μια νέα μπαταρία **(18)** στη θήκη της μπαταρίας. Χρησιμοποιείτε αποκλειστικά μπαταρίες ιόντων λιθίου **Bosch**. Θα βρείτε την μπαταρία ως ανταλλακτικό **Bosch** στην ηλεκτρονική διεύθυνση www.boschtoolservice.com.

Τοποθετήστε το καπάκι **(15)** στη θήκη της μπαταρίας. Προσέξτε, να ασφαλίσει το καπάκι και στις δύο πλευρές.

Σέρβις πελατών και παροχή συμβουλών χρήσης

Ελλάδα

Τηλ.: 210 5701258

Θα βρείτε τον σύνδεσμο (link) των διευθύνσεων σέρβις και τους όρους της εγγύησης στην τελευταία σελίδα.

Δώστε σε όλες τις ερωτήσεις και παραγγελίες ανταλλακτικών οπωσδήποτε το 10ψήφιο κωδικό αριθμό σύμφωνα με την πινακίδα τύπου του προϊόντος.

Απόσυρση

Οι αντλίες αέρα, οι μπαταρίες, τα εξαρτήματα και οι συσκευασίες πρέπει να παραδίδονται σε μια ανακύκλωση σύμφωνα με τους κανόνες προστασίας του περιβάλλοντος.

Μην πετάτε τις αντλίες αέρα και τις επαναφορτιζόμενες μπαταρίες/μπαταρίες στα οικιακά απορρίμματα!



Μόνο για χώρες της ΕΕ:

Τα ηλεκτρικά και ηλεκτρονικά εργαλεία ή οι μεταχειρισμένες επαναφορτιζόμενες μπαταρίες/μπαταρίες που δε χρησιμοποιούνται πλέον, πρέπει να συλλέγονται ξεχωριστά και να αποσύρονται με τρόπο φιλικό στο περιβάλλον. Χρησιμοποιείτε τα καθορισμένα συστήματα συλλογής. Η λανθασμένη απόσυρση

μπορεί να είναι επιβλαβής για το περιβάλλον και την υγεία λόγω των επικίνδυνων ουσιών που ενδοχομένως περιέχει.

Μπαταρίες/Επαναφορτιζόμενες μπαταρίες:

Η ενσωματωμένη μπαταρία πρέπει να αποσύρεται ξεχωριστά από την αντλία αέρα. Αφήστε την αντλία αέρα ενεργοποιημένη για τόσο, έως να εκφορτιστεί εντελώς η μπαταρία. Αφαιρέστε την μπαταρία από την αντλία αέρα, όπως περιγράφεται στο κεφάλαιο για την αντικατάσταση της μπαταρίας. Αποσύρετε την αφαιρεμένη μπαταρία σύμφωνα με τους ισχύοντες νόμους και κανονισμούς.

Türkçe

Güvenlik talimatı

Elektrikli el aletleri için genel güvenlik uyarıları

⚠ UYARI

Bu elektrikli el aletle birlikte gelen tüm güvenlik uyarılarını,

talimatları, resim ve açıklamaları okuyun. Aşağıda bulunan talimatlara uyulmaması halinde elektrik çarpmalarına, yangınlara ve/veya ağır yaralanmalara neden olabilir.

Bütün uyarıları ve talimat hükümlerini ilerde kullanmak üzere saklayın.

Uyarı ve talimat hükümlerinde kullanılan "elektrikli el aleti" terimi, akım şebekesine bağlı (elektrikli) aletlerle akü ile çalışan aletleri (akülü) kapsamaktadır.

Çalışma yeri güvenliği

- ▶ **Çalıştığınız yeri temiz tutun ve iyi aydınlatın.** Dağınık veya karanlık alanlar kazalara davetیه çıkarır.
- ▶ **Yakınında patlayıcı maddeler, yanıcı sıvı, gaz veya tozların bulunduğu yerlerde elektrikli el aleti ile çalışmayın.** Elektrikli el aletleri, toz veya buharların tutuşmasına neden olabilecek kıvılcımlar çıkarırlar.
- ▶ **Elektrikli el aleti ile çalışırken çocukları ve etraftaki kişileri uzakta tutun.** Dikkatiniz dağılacak olursa aletin kontrolünü kaybedebilirsiniz.

Elektrik güvenliği

- ▶ **Elektrikli el aletlerini yağmur altında veya nemli ortamlarda bırakmayın.** Suyun elektrikli el aleti içine sızması elektrik çarpmaya tehlikesini artırır.

Kişilerin Güvenliği

- ▶ **Dikkatli olun, ne yaptığınıza dikkat edin, elektrikli el aleti ile işinizi makul bir tempo ve yöntemle yürütün.** Yorgunsanız, kullandığınız hapların, ilaçların veya alkolün etkisinde iseniz elektrikli el aletini kullanmayın. Elektrikli el aletini kullanırken bir anki dikkatsizlik önemli yaralanmalara neden olabilir.
- ▶ **Daima kişisel koruyucu donanım kullanın. Daima koruyucu gözlük kullanın.** Elektrikli el aletinin türü ve kullanımına uygun olarak; toz maskesi, kaymayan iş

ayakkabıları, koruyucu kask veya koruyucu kulaklık gibi koruyucu donanım kullanımı yaralanma tehlikesini azaltır.

- ▶ **Aleti yanlışlıkla çalıştırmaktan kaçının. Güç kaynağına ve/veya aküye bağlamadan, elinize alıp taşımadan önce elektrikli el aletinin kapalı olduğundan emin olun.** Elektrikli el aletini parmağınız şalter üzerinde dururken taşırsanız ve elektrikli el aleti açikken fişi prize sokarsanız kazalara neden olabilirsiniz.
- ▶ **Elektrikli el aletini çalıştırmadan önce ayar aletlerini veya anahtarları aletten çıkarın.** Elektrikli el aletinin dönen parçaları içinde bulunabilecek bir yardımcı alet yaralanmalara neden olabilir.
- ▶ **Çalışırken vücudunuz anormal durumda olmasın. Çalışırken duruşunuz güvenli olsun ve dengeyi her zaman koruyun.** Bu sayede elektrikli el aletini beklenmedik durumlarda daha iyi kontrol edebilirsiniz.
- ▶ **Uygun iş elbiseleri giyin. Geniş giysiler giymeyin ve takı takmayın. Saçlarınızı ve giysilerinizin aletin hareketli parçalarından uzak tutun.** Bol giysiler, uzun saçlar veya takılar aletin hareketli parçaları tarafından tutulabilir.
- ▶ **Toz emme donanımı veya toz tutma tertibatı kullanırken, bunların bağlı olduğundan ve doğru kullanıldığından emin olun.** Toz emme donanımının kullanımı tozdan kaynaklanabilecek tehlikeleri azaltır.
- ▶ **Aletleri sık kullanmanız sebebiyle onlara alışmış olmanız, güvenlik prensiplerine uymazı önlememelidir.** Dikkatsiz bir hareket, bir anda ciddi yaralanmalara yol açabilir.

Elektrikli el aletlerinin kullanımı ve bakımı

- ▶ **Elektrikli el aletini aşırı ölçüde zorlamayın. Yaptığınız işe uygun elektrikli el aletleri kullanın.** Uygun performanslı elektrikli el aleti ile, belirlenen çalışma alanında daha iyi ve güvenli çalışırsınız.
- ▶ **Şalteri bozuk olan elektrikli el aletini kullanmayın.** Açılıp kapanmayan bir elektrikli el aleti tehlikelidir ve onarılmalıdır.
- ▶ **Elektrikli el aletinde bir ayarlama işlemine başlamadan, herhangi bir aksesuarı değiştirirken veya elektrikli el aletini elinizden bırakırken fişi güç kaynağından çekin veya aküyü çıkarın.** Bu önlem, elektrikli el aletinin yanlışlıkla çalışmasını önler.
- ▶ **Kullanım dışı duran elektrikli el aletlerini çocukların ulaşamayacağı bir yerde saklayın. Aleti kullanmayı bilmeyen veya bu kullanım kılavuzunu okumayan kişilerin aletle çalışmasına izin vermeyin.** Deneyimsiz kişiler tarafından kullanıldığında elektrikli el aletleri tehlikelidir.
- ▶ **Elektrikli el aletinizin ve aksesuarlarınızın bakımını özenle yapın. Elektrikli el aletinizin kusursuz olarak çalışmasını engelleyebilecek bir durumun olup olmadığını, hareketli parçaların kusursuz olarak işlev görüp görmediklerini ve sıkışıp sıkışmadıklarını, parçaların hasarlı olup olmadığını kontrol edin. Elektrikli el aletini kullanmaya başlamadan önce**

hasarlı parçaları onartın. Birçok iş kazası elektrikli el aletlerine yeterli bakım yapılmamasından kaynaklanır.

- ▶ **Kesici uçları daima keskin ve temiz tutun.** Özenle bakımı yapılmış keskin kenarlı kesme uçlarının malzeme içinde sıkışma tehlikesi daha azdır ve daha rahat kullanım olanağı sağlarlar.
- ▶ **Elektrikli el aletini, aksesuarı, uçları ve benzerlerini, bu özel tip alet için öngörülen talimata göre kullanın. Bu sırada çalışma koşullarını ve yaptığımız işi dikkate alın.** Elektrikli el aletlerinin kendileri için öngörülen alanın dışında kullanılması tehlikeli durumlara neden olabilir.
- ▶ **Tutamak ve kavrama yüzeylerini kuru, yağsız ve temiz tutun.** Kaygan tutamak ve kavrama yüzeyleri, aletin beklenmeyen durumlarda güvenli şekilde tutulmasını ve kontrol edilmesini engeller.

Akülü aletlerin özenli bakımı ve kullanımı

- ▶ **Aküyü sadece üreticinin tavsiye ettiği şarj cihazı ile şarj edin.** Bir akünün şarjına uygun olarak üretilmiş şarj cihazı başka bir akünün şarjı için kullanılırsa yangın tehlikesi ortaya çıkar.
- ▶ **Sadece ilgili elektrikli el aleti için öngörülen aküleri kullanın.** Başka akülerin kullanımı yaralanmalara ve yangınlara neden olabilir.
- ▶ **Kullanılmayan aküyü büro ataçları, madeni bozuk paralar, anahtarlar, çiviler, vidalar veya metal nesnelere uzak tutun. Bunlar köprüleme yaparak kontaklara neden olabilir.** Akü kontaktları arasındaki bir kısa devre yanmalara veya yangınlara neden olabilir.
- ▶ **Yanlış kullanım durumunda aküden sıvı dışarı sızabilir. Bu sıvı ile temastan kaçının. Yanlışlıkla temas ederseniz su ile iyice yıkayın. Eğer sıvı gözlerinize gelecekle olursa hemen bir hekime başvurun.** Dışarı sızan akü sıvısı cilt tahrişlerine ve yanmalara neden olabilir.
- ▶ **Hasarlı veya değiştirilmiş akü veya el aleti kullanmayın.** Hasarlı veya değiştirilmiş aküler beklenmedik davranışlara yol açarak yangın, patlama ve yaralanmalara neden olabilir.
- ▶ **Aküyü veya aleti ateşe veya yüksek sıcaklıklara maruz bırakmayın.** Ateşe veya 130 °C üstündeki sıcaklıklara maruz kalma patlamalara yol açabilir.
- ▶ **Tüm şarj talimatlarını uygulayın ve akü ya da aleti talimatlarda belirtilen sıcaklık aralığının dışında şarj etmeyin.** Hatalı şarj veya belirtilen aralık dışındaki sıcaklıklarda şarj aküye zarar vererek yangın riskini yükseltebilir.

Servis

- ▶ **Elektrikli el aletinizi sadece yetkili personele ve orijinal yedek parça kullanma koşulu ile onartın.** Bu sayede elektrikli el aletinin güvenliğini sürekli hale getirirsiniz.
- ▶ **Hasarlı akülerde onarım işlemi yapmayın.** Akülerin onarımı sadece üretici veya yetkili servisler tarafından yapılmalıdır.

Hava pompaları güvenlik uyarıları



Hortum ve adaptörün metal parçaları uzun süreli çalışmalarda aşırı ısınabilir. Uzun süreli çalışmalarda molalar planlayın ve gerekirse parçaları soğumaya bırakın.

- ▶ **Hava pompasını kullanırken şişirilecek ürün için izin verilen basıncı aşmamaya dikkat edin.** Ürün çatlayabilir veya patlayabilir ve yaralanmanıza neden olabilir.
- ▶ **Hava pompasını gözetimsiz çalıştırmayın.** Teknik bir arıza durumunda anında müdahale edebilirsiniz.
- ▶ **Pompadaki basınç ayarlanmadan önce ve pompa şişirilecek ürüne doğru şekilde bağlanmadan önce hava pompasının yanlışlıkla çalıştırılmasını önleyin.** Pompa ancak önceden ayarlanmış basınca veya maks. basınca ulaşıldığında durur.
- ▶ **Şişirme işleminden sonra ürününüzün basıncını kalibre edilmiş bir ölçüm aletiyle kontrol edin.** Hatalı basınç tehlikeli durumlara yol açabilir, örn. aracınızda farklı bir sürüş tutumuna neden olabilir.
- ▶ **Hava pompasını çocukların kullanmasına izin vermeyin.** Hava hortumunu veya hava akışını insanların veya hayvanların ağızlarına, kulaklarına veya gözlerine doğrultmayın, insanlara ve hayvanlara doğru toz veya diğer partikülleri püskürtmeyin. Bu da yaralanmalara neden olabilir.
- ▶ **Gösterge veya diğer parçalar arızalı durumdayken hava pompasını kullanmayı sonlandırın.** Şişirilecek ürünün izin verilen basıncı açılabilir ve tehlikeli durumlara neden olabilir.
- ▶ **Aküyü değiştirmeyin veya açmayın.** Kısa devre tehlikesi vardır.
- ▶ **Akü hasar görürse veya usulüne aykırı kullanılırsa dışarı buhar sızabilir. Akü yanabilir veya patlayabilir.** Çalıştığınız yeri havalandırın ve şikayet olursa hekime başvurun. Akülerden çıkan buharlar nefes yollarını tahriş edebilir.
- ▶ **Çivi veya tornavida gibi sivri nesnelere veya dışarıdan kuvvet uygulama aküde hasara neden olabilir.** Akü içinde bir kısa devre oluşabilir ve akü yanabilir, duman çıkarabilir, patlayabilir veya aşırı ölçüde ısınabilir.



Hava pompasını, sürekli gelen güneş ışını gibi bir ısıya, aşırı sığağa, ateşe, suya ve neme karşı koruyun. Patlama tehlikesi vardır.

Soket şebeke parçası için geçerli güvenlik uyarıları



Ürününüzü şarj etmek için yalnızca yandaki sembolü taşıyan ve EN 61558/IEC 61558'e göre sertifikalandırılmış ve ekstra düşük voltaj (SELV) güvenlik gerekliliklerini karşılayan yalıtımlı güç kaynaklarını kullanın. Aksi takdirde yangın veya elektrik çarpması riski vardır.

- ▶ **Soket şebeke parçasını yağmura ve neme karşı koruyun.** Soket şebeke parçasının içine su sızması elektrik çarpma tehlikesini artırır.
- ▶ **Soket şebeke parçasını temiz tutun.** Kirlenme elektrik çarpma tehlikesini artırır.
- ▶ **Her kullanımdan önce soket şebeke parçasını kontrol edin. Hasar tespit edecek olursanız soket şebeke parçasını kullanmayın.** Hasarlı soket şebeke parçaları elektrik çarpma tehlikesini artırır.
- ▶ **Güç adaptörünün bağlantı fişinin, prize uygun olması gerekir. Fişin üzerinde hiçbir şekilde tadilat yapılmaması gerekir.** Üzerinde tadilat yapılmamış fişler ve uygun prizler elektrik çarpması riskini azaltacaktır.
- ▶ **Güç adaptörü kablosunu ısıdan, yağdan, keskin kenarlardan veya hareketli parçalardan uzak tutun.** Hasarlı kablolar elektrik çarpma tehlikesini artırır.
- ▶ **Borular, kalorifer petekleri, ısıtıcılar ve buzdolapları gibi topraklanmış yüzeylerle vücudunuzun temas etmesinden kaçının.** Vücudunuz topraklandığı anda büyük bir elektrik çarpma tehlikesi ortaya çıkar.

Ürün ve performans açıklaması



Bütün güvenlik talimatını ve uyarıları okuyun.
Güvenlik talimatlarına ve uyarılara uyulmadığı takdirde elektrik

çarpmasına, yangına ve/veya ciddi yaralanmalara neden olunabilir.

Lütfen kullanma kılavuzunun ön kısmındaki resimlere dikkat edin.

Usulüne uygun kullanım

Hava pompası; bisiklet, motosiklet ve araba lastiklerinin yanı sıra küçük şişme oyuncaklar, spor ve plaj eşyalarını şişirmek için tasarlanmıştır.

Büyük hacimli lastikleri (örn. kamyonlar) veya şişme ürünleri (örn. şişme yataklar) şişirmek için uygun değildir.

Bu hava pompası sadece evlerde ve ev benzeri ortamlarda kullanılmak üzere tasarlanmıştır.

Şekli gösterilen elemanlar

Gösterilen bileşenlerin numaraları, grafik sayfasındaki hava pompası gösterimine karşılık gelir.

- (1) Çalışma ışığı
- (2) Hızlı serbest bırakma adaptörü
- (3) Saklama gözü kapağı
- (4) Supap adaptörü
- (5) Bilyalı iğne
- (6) Hacim adaptörü
- (7) Açma/kapama tuşu
- (8) Hedef basıncı düşür tuşu
- (9) Hafıza M/birim değiştirme UNIT tuşu

- (10) Ekran
- (11) Basıncılı hava hortumu
- (12) Çalışma ışığı tuşu
- (13) Hedef basıncı artır tuşu
- (14) Pompa tuşu **START/STOP**
- (15) Akü haznesi kapağı
- (16) USB soketi
- (17) Hortum kelepçesi
- (18) Akü

Gösterge elemanları

- (a) Gösterge ölçme birimi
- (b) Ölçüm değeri göstergesi
- (c) Uyarı göstergesi
- (d) Akü şarj durumu göstergesi
- (e) Hafıza göstergesi
- (f) Hedef basınç göstergesi **PRESET**

Teknik veriler

Akülü hava pompası	PNEO	
Malzeme numarası		3 603 J47 5..
Nominal gerilim	V=	3,6
Maks. besleme hacmi	l/dak	10
Maks. basınç		
	bar	10,3
	psi	150
	kPa	1030
Ağırlık	kg	0,5
Çalışma ve depolama sırasında izin verilen ortam sıcaklığı	°C	0 ... +50
Şarj bağlantısı		USB
Güç adaptörü gereksinimleri		
Şarj gerilimi	V=	5,0
önerilen şarj akımı	A	1,0
Şarj sırasında önerilen ortam sıcaklığı	°C	5 ... 35

Gürültü/Titreşim bilgisi

Gürültü emisyon değerleri **EN 62841-1** uyarınca belirlenmiştir.

Elektrikli el aletinin A ağırlıklı ses basıncı seviyesi tipik olarak **74 dB(A)**. Tolerans $K = 3$ dB. Gürültü seviyesi çalışma sırasında belirtilen değerleri aşabilir. **Kulak koruması kullanın!**

Titreşim değerleri a_h (sürekli titreşimler), p_f (tekrarlanan şok titreşimleri) ve belirsizlik K belirlenir **EN 62841-1**:

$a_h = 2,9 \text{ m/sn}^2$ ($K = 1,5 \text{ m/sn}^2$), $p_f = 65 \text{ m/sn}^2$ ($K = 41 \text{ m/sn}^2$)

Bu talimatta belirtilen titreşim seviyesi ve gürültü emisyon değeri standartlaştırılmış ölçme yöntemine göre

belirlenmiştir ve elektrikli el aletlerinin birbirleri ile kıyaslanmasında kullanılabilir. Bu değerler aynı zamanda titreşim ve gürültü emisyonunun geçici olarak tahmin edilmesine de uygundur.

Belirtilen titreşim seviyesi ve gürültü emisyon değeri elektrikli el aletinin esas kullanımını temsil etmektedir. Ancak elektrikli el aleti farkı uçlar veya yetersiz bakımla kullanılacak olursa, titreşim seviyesi ve gürültü emisyonu farklılık gösterebilir. Bu da titreşim ve gürültü emisyonunu bütün kullanım süresince önemli ölçüde artırabilir.

Titreşim ve gürültü emisyonunun tam olarak tahmin edilebilmesi için, aletin kapalı olduğu veya açık fakat kullanımında olmadığı sürelerin de dikkate alınması gerekir. Bu, titreşim ve gürültü emisyonunu bütün çalışma süresinde önemli ölçüde düşürebilir.

Titreşimin kullanıcıya bindirdiği yük için önceden ek güvenlik önlemleri alın. Örneğin: Elektrikli el aletinin ve uçların bakımı, ellerin sıcak tutulması, iş aşamalarının organize edilmesi.

Akü

Akünün şarj edilmesi

- **Şebeke gerilimine dikkat edin!** Akım kaynağının gerilimi güç kaynağının tip etiketindeki verilere uygun olmalıdır.
- **Fişli güç adaptörünün kullanım kılavuzunu dikkate alın.**
- Şarj için teknik veriler bölümünde belirtilen şartları karşılayan bir güç adaptörü kullanın.

Not: Lityum İyon aküler, uluslararası nakliye kurallarına uygun olarak kısmi şarjlı olarak teslim edilmektedir. Aküden tam performansı elde edebilmek için ilk kullanımdan önce aküyü tam olarak şarj edin.

Aküyü şarj etmek için, hava pompasının USB girişini (16) uygun bir USB kablosu ile bir USB güç kaynağına bağlayın. USB güç kaynağı ilgili elektrik şebekesine bağlayın.





Şarj işlemi başlar ve akü şarj durumu göstergesindeki (d) bir çubuk üzerinden gösterilir. Şarj sırasında hava pompası kullanılamaz.

Şarj işlemi tamamlandığında, akü şarj durumu göstergesinin (d) tüm bölümleri yanar. Şarj işlemi tamamlandıktan 1 sa sonra ilgili akü şarj durumu göstergesi söner.

Uzun süre kullanılmayacağı durumda soket şebeke parçasını elektrik şebekesinden çekin.

Akü şarj durumu göstergesi

Ekrandaki akü şarj durumu göstergesi akünün şarj durumunu gösterir:

Gösterge	Kapasite
	%66–100
	%33–66
	%10–33
	%0–10

Hava pompasındaki akünün optimum kullanımı için talimatlar

Hava pompasını yalnızca "Teknik veriler" bölümündeki bilgilere göre izin verilen sıcaklık aralığında saklayın. Örneğin, yaz aylarında hava pompasını arabada bırakmayın.

Şarj işleminden sonra çok kısa süre çalışabiliyorsa akü ömrünü tamamlamış ve değiştirilmesi gerekiyor demektir. Tasfiye konusundaki talimat hükümlerine uyun.

Montaj ve işletim

Çalıştırma

Açma/kapama

Hava pompasını **açmak ve kapatmak** için açma/kapama tuşuna (7) basın.

Yakl. 5 dakika boyunca hava pompasındaki hiçbir tuş basılmazsa, aküyü korumak için hava pompası otomatik olarak kapanır.

Projektörü açma/kapama

Çalışma ışığını (1) açmak ve kapatmak için birim değiştirme/çalışma ışığı tuşuna (12) basın.

- **Çalışma ışığına direkt olarak bakmayın, gözlerinizi kamaştırabilir.**

Ölçme biriminin değiştirilmesi

Basınç göstergesi için bar, psi ve kPa birimleri mevcuttur. Ölçü birimini değiştirmek için ilgili birim değiştirme tuşuna **UNIT (9)**, ölçü birimi göstergesindeki (a) ölçü birimi değışene kadar basın. Bir sonraki ölçme birimine geçmek için tuşu tekrar basılı tutun.

Hava pompası kapatıldığında ölçü birimi ayarı kaydedilir.

Adaptörün takılması (bkz. resim A)

Kullanım amacına uygun adaptörü seçin:

- Supap adaptörü (4): Örn. çok sayıda bisiklet supabı için,
- Bilyalı iğne (5): Örn. futbol topları için,
- Hacim adaptörü (6): Küçük plaj veya spor malzemeleri için, Örn. Su topu.

Geleneksel araba supapları için (bazıları bisikletlerde de kullanılır) adaptör gerekli değildir.

Saklama gözünün kapağını (3) itin ve adaptörü çıkarın.

Varsa, şişirilecek nesnedeki supap kapağını çıkarın.

Hava pompasının valfe bağlanması:

- Valf adaptörü (4): Önce valf adaptörünü valfe vidalayın. Ardından basınçlı hava hortumunu (11) dayanak noktasına kadar valf adaptörüne vidalayın.
- Bilyalı iğne (5) ve hacim adaptörü (6): Öncelikle bilyalı iğneyi veya hacim adaptörünü dayanak noktasına kadar basınçlı hava hortumuna (11) vidalayın. Ardından bilyalı iğneyi veya hacim adaptörünü sıkıca valfe vidalayın.
- Standart otomobil valfleri için, basınçlı hava hortumunu (11) sıkıca valfe vidalayın.

Hızlı bağlantı adaptörü (2):

Daha rahat bir bağlantı için hızlı bağlantı adaptörünü (2) de

kullanabilirsiniz: Basıncılı hava hortumu ile diğer üç adaptörden biri veya bir otomobil valfi arasında daha hızlı bağlantı sağlar.

- Bunun için, hızlı bağlantı adaptörünü dayanak noktasına kadar basınçlı hava hortumuna **(11)** vidalayın.
- Kullanım amacına bağlı olarak, hızlı bağlantı adaptörünü dayanak noktasına kadar valf adaptörüne **(4)**, bilyalı iğneye **(5)**, hacim adaptörüne **(6)** veya bir otomobil valfine takın.
- Hızlı bağlantı adaptörünün kolunu aşağı doğru bastırarak adaptörü kilitleyin.

Bağlı nesne üzerindeki mevcut basınç, ölçüm değeri göstergesinde **(b)** görünür.

Kayıtlı hedef değerlerin çağırılması/değiştirilmesi

Hava pompası, otomatik kapanma ile şişirme için 3 hedef değeri kaydedebilir, örneğin araba lastikleri, bisiklet lastikleri ve topolar için. Bu üç kullanım alanı için değerler fabrikada zaten ayarlanmıştır.

Kaydedilmiş bir hedef basıncı **çağırma** için hafıza **M (9)** tuşuna, hafıza göstergesinde **(e)** istenen sembol (örneğin bisiklet) yanına kadar art arda basın. Hedef basınç göstergesinde **PRESET (f)** bu sembol için kaydedilen hedef değeri gösterilir.

Gösterilen kaydedilmiş değeri **Değiştirmek** için Hedef basınç göstergesinde **PRESET (f)** istenen değeri ayarlanana kadar Hedef basıncı azalt **(8)** veya Hedef basıncı artır **(13)** tuşuna arka arkaya basın. Tuşlara uzun süreli basılırsa, değeri daha hızlı değişir. Ayarlanan değeri görüntülenen sembol (örn. bisiklet) için otomatik olarak kaydedilir.

Hafıza değerleri ile çalışmayı **sonlandırmak** için ilgili hafıza **M (9)** tuşuna, hafıza göstergesinde **(e)** hiçbir sembol yanmayana kadar art arda basın.

Şişirme

Otomatik kapanma ile şişirme (AUTOSTOP):

- Hedef basınç göstergesinde **PRESET (f)** son ayarlanan basınç değeri görünür.
- Hedef basıncın ayarlanması veya değiştirilmesi: "Hedef basıncı düşür" **(8)** veya "Hedef basıncı artır" **(13)** tuşlarına, hedef basınç göstergesinde **PRESET (f)** istenen değeri ayarlanana kadar arka arkaya basın. Tuşlara uzun süreli basılırsa, değeri daha hızlı değişir. Alternatif olarak, hafıza tuşunu **M (9)** kullanarak kayıtlı bir hedef değeri de çağırabilirsiniz.
- Şişirme işlemini başlatmak için pompa tuşuna **START/STOP (14)** basın. Hedef basıncı şişirme işlemi sırasında da değiştirebilirsiniz.
- Ayarlanan hedef basınca ulaşıldığında şişirme işlemi otomatik olarak sona erer. Ayarlanan hedef basınç, hava pompası kapatıldığında kaydedilir.

Otomatik kapanma olmadan şişirme (MANUAL):

- Otomatik kapanma özelliği olmayan şişirme için, hiçbir hedef basınç ayarlanamaz ve hafıza değeri yapılandırılmaz (hedef basınç göstergesinde **"--" PRESET (f)**, hafıza göstergesinde **(e)** hiçbir sembol yok).
Gerekirse hafıza değerleri ile işlemi sonlandırın veya "Hedef basıncı düşür" tuşuna **(8)** ilgili **"--"** görüntülenene kadar basın.
- Pompalama işlemini başlatmak için pompa tuşunu **START/STOP (14)** basılı tutun. Bağlı nesnenin mevcut basıncı, ölçüm değeri göstergesinde **(b)** görünür.
- Ölçüm değeri göstergesinde **(b)** istenen basınca ulaşıldığında pompa tuşunu **START/STOP (14)** bırakın.

Enerjiden tasarruf etmek için hava pompasını sadece kullanırken açın.

Not: Daha uzun süren şişirme işlemlerini yaklaşık **15 dak** sonra durdurup hortumu ve adaptörün metal parçalarını en az **5 dak** soğumaya bırakın.

Hata – Nedenleri ve Çözümleri

Ekrandaki gösterge	Neden	Çözüm
"Er1" ve uyarı göstergesi (c)	Basınç sensörü çalışmıyor.	Hava pompasını Bosch müşteri hizmetleri merkezine kontrol ettirin.
"Er2" ve uyarı göstergesi (c)	Bağlı nesnenin hava basıncı, hava pompası ölçüm aralığının dışında.	Hava pompasını yalnızca hava basıncı ilgili teknik verilerde belirtilen maksimum basıncı aşmayan nesnelere bağlayın.
"Er3" ve uyarı göstergesi (c)	Hava pompasının sıcaklığı, izin verilen çalışma sıcaklığı aralığının dışında.	Hava pompasını tekrar açmadan önce soğumasını bekleyin.
"Er4" ve uyarı göstergesi (c)	Güç tüketimi çok yüksek.	Basıncılı hava hortumundaki (11) veya diğer parçalardaki hava akışının tıkalı olup olmadığını kontrol edin.
"Er5" ve uyarı göstergesi (c)	Akü hasar görmüş.	Aküyu değiştirin.

Bakım ve servis

Bakım ve temizlik

- **İyi ve güvenli bir şekilde çalışabilmek için hava pompasını ve havalandırma kanallarını temiz tutun.**

Akü değişimi (bkz. resim B)

Şarj ettikten sonra çalışma süresi önemli ölçüde azalırsa aküyü değiştirin.

Not: Aküyü değiştirmeden önce, USB kablusunun fişini USB girişinden **(16)** çekin. Akü değişimi sırasında USB kablolu takılı kalırsa, yeni akü takıldıktan sonra da ekran kapalı kalır ve akü şarj olmaz.

Her iki taraftan akü bölmesinin kapağına **(15)** bastırın ve çekerek çıkarın. Aküyü **(18)** akü haznesinden çıkarın.

Yeni aküyü **(18)** ilgili akü bölmesine yerleştirin. Yalnızca **Bosch** Lityum İyon akülerini kullanın. Aküyü **Bosch** yedek parçası olarak www.boschtoolservice.com adresinde bulabilirsiniz.

Akü bölmesinin kapağını **(15)** takın. Kapağın her iki tarafta da yerine oturduğundan emin olun.

Müşteri hizmeti ve uygulama danışmanlığı

Türkiye

Marmara Elektrikli El Aletleri Servis Hizmetleri Sanayi ve Ticaret Ltd. Şti.

Tersane cd. Zencefil Sok.No:6 Karaköy

Beyoğlu / İstanbul

Tel.: +90 212 2974320

Fax: +90 212 2507200

E-mail: info@marmarabps.com

Bağrıaçıklar Oto Elektrik

Motorlu Sanayi Çarşısı Doğruer Sk. No:9

Selçuklu / Konya

Tel.: +90 332 2354576

Tel.: +90 332 2331952

Fax: +90 332 2363492

E-mail: bagriaciklarotoelektrik@gmail.com

Akgül Motor Bobinaj San. Ve Tic. Ltd. Şti

Alaaddinbey Mahallesi 637. Sokak No:48/C

Nilüfer / Bursa

Tel.: +90 224 443 54 24

Fax: +90 224 271 00 86

E-mail: info@akgulbobinaj.com

Ankaralı Elektrik

Eski Sanayi Bölgesi 3. Cad. No: 43

Kocasinan / KAYSERİ

Tel.: +90 352 3364216

Tel.: +90 352 3206241

Fax: +90 352 3206242

E-mail: gunay@ankarali.com.tr

Asal Bobinaj

Eski Sanayi Sitesi Barbaros Cad. No: 24/C

Canik / Samsun

Tel.: +90 362 2289090

Fax: +90 362 2289090

E-mail: bpsasalbobinaj@hotmail.com

Aygem Elektrik Makine Sanayi ve Tic. Ltd. Şti.

10021 Sok. No: 11 AOSB

Çiğli / İzmir

Tel.: +90 232 3768074

Fax: +90 232 3768075

E-mail: boschservis@aygem.com.tr

Bakircioğlu Elektrik Makine Hırdavat İnşaat Nakliyat Sanayi ve Ticaret Ltd. Şti.

Karaağaç Mah. Sümerbank Cad. No:18/4

Merkez / Erzincan

Tel.: +90 446 2230959

Fax: +90 446 2240132

E-mail: bilgi@korfezelektrik.com.tr

Bosch Sanayi ve Ticaret A.Ş.

Elektrikli El Aletleri

Aydınlevler Mah. İnönü Cad. No: 20

Küçükalya Ofis Park A Blok

34854 Maltepe-İstanbul

Tel.: 444 80 10

Fax: +90 216 432 00 82

E-mail: iletisim@bosch.com.tr

www.bosch.com.tr

Bulsan Elektrik

İstanbul Cad. Devrez Sok. İstanbul Çarşısı

No: 48/29 İskitler

Ulus / Ankara

Tel.: +90 312 3415142

Tel.: +90 312 3410302

Fax: +90 312 3410203

E-mail: bulsanbobinaj@gmail.com

Çözüm Bobinaj

Küsget San.Sit.A Blok 11Nolu Cd.No:49/A

Şehitkamil/Gaziantep

Tel.: +90 342 2351507

Fax: +90 342 2351508

E-mail: cozumbobinaj2@hotmail.com

Onarım Bobinaj

Raif Paşa Caddesi Çay Mahallesi No:67

İskenderun / HATAY

Tel.: +90 326 613 75 46

E-mail: onarim_bobinaj31@myynet.com

Faz Makine Bobinaj

Cumhuriyet Mah. Sanayi Sitesi Motor

İşleri Bölümü 663 Sk. No:18

Murat Paşa / Antalya

Tel.: +90 242 3465876

Tel.: +90 242 3462885

Fax: +90 242 3341980

E-mail: info@fazmakina.com.tr

Günşah Otomotiv Elektrik Endüstriyel Yapı Malzemeleri San ve Tic. Ltd. Şti

Beylikdüzü Sanayi Sit. No: 210

Beylikdüzü / İstanbul

Tel.: +90 212 8720066

Fax: +90 212 8724111

E-mail: gunsahelektrik@ttmail.com

Sezmen Bobinaj Elektrikli El Aletleri İmalatı San ve Tic. Ltd. Şti.

Ege İş Merkezi 1201/4 Sok. No: 4/B

Yenişehir / İzmir

Tel.: +90 232 4571465

Tel.: +90 232 4584480

Fax: +90 232 4573719

E-mail: info@sezmenbobinaj.com.tr

Üstündağ Bobinaj ve Soğutma Sanayi

Nusretiye Mah. Boyacılar Aralığı No: 9

Çorlu / Tekirdağ

Tel.: +90 282 6512884

Fax: +90 282 6521966

E-mail: info@ustundagsogutma.com

IŞIKLAR ELEKTRİK BOBİNAJ

Karasoku Mahallesi 28028. Sokak No:20/A

Merkez / ADANA

Tel.: +90 322 359 97 10 - 352 13 79

Fax: +90 322 359 13 23

E-mail: isiklar@isiklarelektrik.com

Servis adreslerimize ve garanti koşullarımıza ait linke son sayfadan ulaşabilirsiniz.

Bütün başvuru ve yedek parça siparişlerinizde ürünün tip etiketi üzerindeki 10 haneli malzeme numarasını mutlaka belirtin.

Tasfiye

Hava pompaları, aküler, aksesuarlar ve ambalajlar çevre kurallarına uygun bir geri dönüşüm merkezine gönderilmelidir.



Hava pompalarını ve aküleri/bataryaları evdeki çöplere atmayın!

Sadece AB ülkeleri için:

Kullanılmaz hale gelen elektrikli ve elektronik aletler ile kullanılmış aküler/piller ayrı toplanmalı ve çevreye zarar vermeyecek şekilde bertaraf edilmelidir. Belirtilen toplama sistemlerini kullanın. İçerdiği tehlikeli maddeler nedeniyle yanlış bertaraf edilmesi çevreye ve sağlığa zararlı olabilir.

Aküler/bataryalar:

Entegre akü, hava pompasından ayrı olarak imha edilmelidir. Akü tamamen boşalana kadar hava pompasını açık bırakın. Akü değişimi bölümünde açıklandığı gibi, aküyü hava pompasından çıkarın. Çıkarılan aküyü, geçerli yasa ve yönetmeliklere uygun olarak atın.

Polski

Wskazówki bezpieczeństwa

Ogólne wskazówki bezpieczeństwa dotyczące pracy z elektronarzędziami

⚠ OSTRZEŻENIE Należy zapoznać się ze wszystkimi ostrzeżeniami i wskazówkami dotyczącymi bezpieczeństwa użytkownika oraz ilustracjami i danymi technicznymi, dostarczonymi wraz z niniejszym elektronarzędziem. Nieprzestrzeganie poniższych wskazówek może stać się przyczyną porażenia prądem elektrycznym, pożaru i/lub poważnych obrażeń ciała.

Należy zachować wszystkie przepisy i wskazówki bezpieczeństwa dla dalszego zastosowania.

Pojęcie "elektronarzędzie" odnosi się do elektronarzędzi zasilanych energią elektryczną z sieci (z przewodem zasilającym) i do elektronarzędzi zasilanych akumulatorami (bez przewodu zasilającego).

Bezpieczeństwo w miejscu pracy

- ▶ **Miejsce pracy należy utrzymywać w czystości i zapewnić dobre oświetlenie.** Nieporządek i brak właściwego oświetlenia sprzyjają wypadkom.
- ▶ **Elektronarzędzi nie należy używać w środowiskach zagrożonym wybuchem, np. w pobliżu łatwopalnych cieczy, gazów lub pyłów.** Podczas pracy elektronarzędziem wytwarzają się iskry, które mogą spowodować zapłon pyłów lub oparów.
- ▶ **Podczas użytkowania urządzenia należy zwrócić uwagę na to, aby dzieci i inne osoby postronne znajdowały się w bezpiecznej odległości.** Czynniki rozpraszające mogą spowodować utratę panowania nad elektronarzędziem.

Bezpieczeństwo elektryczne

- ▶ **Elektronarzędzi nie wolno narażać na kontakt z deszczem ani wilgocią.** Przedostanie się wody do wnętrza obudowy zwiększa ryzyko porażenia prądem elektrycznym.

Bezpieczeństwo osób

- ▶ **Podczas pracy z elektronarzędziem należy zachować czujność, każdą czynność wykonywać ostrożnie i z rozwagą. Nie przystępować do pracy elektronarzędziem w stanie zmęczenia lub będąc pod wpływem narkotyków, alkoholu lub leków.** Chwila nieuwagi podczas pracy może grozić bardzo poważnymi obrażeniami ciała.
- ▶ **Stosować środki ochrony osobistej. Należy zawsze nosić okulary ochronne.** Środki ochrony osobistej, np. maska przeciwpyłowa, antypoślizgowe obuwie, kask ochronny czy ochraniacze na uszy, w określonych warunkach pracy obniżają ryzyko obrażeń ciała.
- ▶ **Należy unikać niezamierzonego uruchomienia narzędzia. Przed podłączeniem elektronarzędzia do źródła**

zasilania i/lub podłączeniem akumulatora, podniesieniem albo transportem urządzenia, należy upewnić się, że włącznik elektronarzędzia znajduje się w pozycji wyłączonej. Przenoszenie elektronarzędzia z palcem opartym na włączniku/wyłączniku lub włożenie do gniazda sieciowego wtyczki włączanego narzędzia, może stać się przyczyną wypadków.

- ▶ **Przed włączeniem elektronarzędzia należy usunąć wszystkie narzędzia nastawcze i klucze maszynowe.** Narzędzia lub klucze, pozostawione w ruchomych częściach urządzenia, mogą spowodować obrażenia ciała.
- ▶ **Należy unikać nienaturalnych pozycji przy pracy. Należy dbać o stabilną pozycję przy pracy i zachowanie równowagi.** Dzięki temu można będzie łatwiej zapanować nad elektronarzędziem w nieprzewidzianych sytuacjach.
- ▶ **Należy nosić odpowiednią odzież. Nie należy nosić luźnej odzieży ani biżuterii. Włosy i odzież należy trzymać z dala od ruchomych części.** Luźna odzież, biżuteria lub długie włosy mogą zostać pochwycone przez ruchome części.
- ▶ **Jeżeli producent przewidział możliwość podłączenia odkurzacza lub systemu odsysania pyłu, należy upewnić się, że są one podłączone i są prawidłowo stosowane.** Użycie urządzenia odsysającego pył może zmniejszyć zagrożenie zdrowia pyłami.
- ▶ **Nie wolno dopuścić, aby rutyna, nabyta w wyniku częstej pracy elektronarzędziem, zastąpiła ściśle przestrzeganie zasad bezpieczeństwa.** Brak ostrożności i rozważy podczas obsługi elektronarzędzia może w ułamku spowodować ciężkie obrażenia.

Obsługa i konserwacja elektronarzędzi

- ▶ **Nie należy przeciążać elektronarzędzia. Należy dobrać odpowiednie elektronarzędzie do wykonywanej czynności.** Odpowiednio dobrane elektronarzędzie wykoną pracę lepiej i bezpieczniej, z prędkością, do jakiej jest przystosowane.
- ▶ **Nie należy używać elektronarzędzia z uszkodzonym włącznikiem/wyłącznikiem.** Elektronarzędzie, którym nie można sterować za pomocą włącznika/wyłącznika, stwarza zagrożenie i musi zostać naprawione.
- ▶ **Przed rozpoczęciem jakichkolwiek prac nastawczych, przed wymianą osprzętu lub przed odłożeniem elektronarzędzia należy wyjąć wtyczkę z gniazda sieciowego i/lub usunąć akumulator.** Ten środek ostrożności ogranicza ryzyko niezamierzonego uruchomienia elektronarzędzia.
- ▶ **Nieużywane elektronarzędzia należy przechowywać w miejscu niedostępnym dla dzieci. Nie należy udostępniać narzędzia osobom, które nie są z nim obeznane lub nie zapoznały się z niniejszą instrukcją.** Elektronarzędzia w rękach nieprzeszkolonego użytkownika są niebezpieczne.
- ▶ **Elektonarzędzia i osprzęt należy utrzymywać w nieagającym stanie technicznym. Należy kontrolować, czy ruchome części urządzenia prawidłowo funkcyj-**

ją i nie są zablokowane, czy nie doszło do uszkodzenia niektórych części oraz czy nie występują inne okoliczności, które mogą mieć wpływ na prawidłowe działanie elektronarzędzia. Uszkodzone części należy naprawić przed użyciem elektronarzędzia. Wiele wypadków spowodowanych jest niewłaściwą konserwacją elektronarzędzi.

- ▶ **Należy stale dbać o czystość narzędzi skrawających i regularnie je ostrzyć.** Starannie konserwowane, ostre narzędzia skrawające rzadziej się blokują i są łatwiejsze w obsłudze.
- ▶ **Elektonarzędzi, osprzętu, narzędzi roboczych itp. należy używać zgodnie z ich instrukcjami oraz uwzględniać warunki i rodzaj wykonywanej pracy.** Wykorzystywanie elektronarzędzi do celów niezgodnych z ich przeznaczeniem jest niebezpieczne.
- ▶ **Uchwyty i powierzchnie chwytowe powinny być zawsze suche, czyste i niezabrudzone olejem ani smarem.** Śliskie uchwyty i powierzchnie chwytowe nie pozwalają na bezpieczne trzymanie narzędzia i kontrolę nad nim w nieoczekiwanych sytuacjach.

Obsługa i konserwacja elektronarzędzi akumulatorowych

- ▶ **Akumulatory należy ładować tylko w ładowarkach o parametrach określonych przez producenta.** W przypadku użycia ładowarki, przystosowanej do ładowania określonego rodzaju akumulatorów, w sposób niezgodny z przeznaczeniem, istnieje niebezpieczeństwo pożaru.
- ▶ **Elektonarzędzi należy używać wyłącznie z przeznaczonymi do nich akumulatorami.** Użycie innych akumulatorów może stwarzać ryzyko odniesienia obrażeń ciała i zagrożenie pożarem.
- ▶ **Nieużywany akumulator należy przechowywać z dala od metalowych elementów, takich jak spinacze, monety, klucze, gwoździe, śruby lub inne małe przedmioty metalowe, które mogłyby spowodować zwarcie biegunów akumulatora.** Zwarcie biegunów akumulatora może skutkować oparzeniem lub wybuchem pożaru.
- ▶ **Przechowywanie lub użytkowanie akumulatora w nieodpowiednich warunkach może spowodować wyciek elektrolitu. Należy unikać kontaktu z elektrolitem, a w razie przypadkowego kontaktu, przepłukać skórę wodą. W przypadku dostania się elektrolitu do oczu, należy dodatkowo zasięgnąć porady lekarza.** Elektrolit wyciekający z akumulatora może spowodować podrażnienie skóry lub oparzenia.
- ▶ **Nie wolno używać uszkodzonych ani modyfikowanych akumulatorów i elektronarzędzi.** Uszkodzone lub zmodyfikowane akumulatory mogą zachowywać się w sposób nieprzewidywalny, powodując niebezpieczne dla zdrowia skutki (zapłon, eksplozja, obrażenia ciała).
- ▶ **Akumulator należy trzymać z dala od ognia oraz chronić przed ekstremalnymi temperaturami.** Wskutek działania ognia lub temperatury przekraczającej 130 °C akumulator może eksplodować.

- ▶ **Należy stosować się do wszystkich wskazówek dotyczących ładowania. Nie wolno ładować akumulatora lub elektronarzędzia w temperaturze znajdującej się poza zakresem sprecyzowanym w niniejszej instrukcji.** Niezgodne z instrukcją ładowanie lub ładowanie w temperaturze niemieszczącej się w zalecanym zakresie może spowodować uszkodzenie akumulatora oraz zwiększa ryzyko pożaru.

Serwis

- ▶ **Prace serwisowe przy elektronarzędziu mogą być wykonywane wyłącznie przez wykwalifikowany personel i przy użyciu oryginalnych części zamiennych.** W ten sposób zagwarantowana jest bezpieczna eksploatacja elektronarzędzia.
- ▶ **Nie wolno w żadnym wypadku naprawiać uszkodzonego akumulatora.** Naprawy akumulatora można dokonywać wyłącznie u producenta lub w autoryzowanym punkcie serwisowym.

Wskazówki dotyczące bezpieczeństwa pracy z pompkami



Waż i części metalowe adapterów mogą ulec przegrzaniu w wyniku dłuższej pracy. Podczas dłuższych prac należy zaplanować przerwy i zacząć, aż części się schłodzą.

- ▶ **Podczas użytkowania pompki należy zwrócić uwagę na to, aby nie przekroczyć dopuszczalnego ciśnienia pompowanego produktu.** Produkt może ulec pęknięciu lub rozerwaniu, powodując obrażenia u użytkownika.
- ▶ **Pompki nie wolno użytkować bez nadzoru.** W razie usterki technicznej użytkownik może natychmiast interweniować.
- ▶ **Należy unikać niezamierzonego uruchomienia pompki, zanim w pompce nie zostanie ustawione ciśnienie i pompka nie zostanie prawidłowo podłączona do pompowanego produktu.** Pompka wyłącza się dopiero po osiągnięciu ustawionego ciśnienia lub po osiągnięciu maksymalnego ciśnienia.
- ▶ **Po napompowaniu produktu należy skontrolować jego ciśnienie za pomocą skalibrowanego urządzenia pomiarowego.** Nieprawidłowe ciśnienie może prowadzić do sytuacji niebezpiecznych, np. innego niż zwykle zachowania samochodu na drodze.
- ▶ **Nie wolno zezwalać dzieciom na użytkowanie pompki. Nie wolno kierować węża ciśnieniowego ani strumienia powietrza w kierunku ust, uszu lub oczu ludzi i zwierząt, ani też używać ich do zdmuchiwania pyłu lub innych cząstek w kierunku ludzi i zwierząt.** Może to spowodować obrażenia.
- ▶ **Nie wolno używać pompki w przypadku uszkodzenia wyświetlacza lub innych jej części.** W takim przypadku możliwe jest przekroczenie dopuszczalnego ciśnienia pompowanego produktu, co może prowadzić do sytuacji niebezpiecznych.
- ▶ **Nie modyfikować ani nie otwierać akumulatora.** Istnieje niebezpieczeństwo zwarcia.

- ▶ **W razie uszkodzenia akumulatora lub stosowania go niezgodnie z przeznaczeniem może dojść do wystąpienia oparów. Akumulator może się zapalić lub wybuchnąć.** Należy zadbać o dopływ świeżego powietrza, a w przypadku wystąpienia dolegliwości skontaktować się z lekarzem. Opary mogą podrażnić drogi oddechowe.
- ▶ **Ostre przedmioty, takie jak gwoździe lub śrubokręt, a także działanie sił zewnętrznych mogą spowodować uszkodzenie akumulatora.** Może wówczas dojść do zwarcia wewnętrznego akumulatora i do jego przepalenia, eksplozji lub przegrzania.



Pompkę należy chronić przed wysokimi temperaturami, np. przed stałym nasłonecznieniem, przed ogniem, wodą i wilgocią. Istnieje zagrożenie wybuchem.

Wskazówki dotyczące bezpieczeństwa pracy z zasilaczami sieciowymi



Do ładowania produktu należy używać wyłącznie izolowanych zasilaczy sieciowych, które są opatrzone widocznym obok symbolem i posiadają certyfikat zgodności z normą EN 61558/IEC 61558, a także spełniają wymagania obwodu napięcia bardzo niskiego

bez uziemienia funkcjonalnego (SELV). W przeciwnym razie istnieje zagrożenie pożarowe lub ryzyko porażenia prądem elektrycznym.

- ▶ **Zasilacz sieciowy należy chronić przed deszczem i wilgocią.** Przedostanie się wody do zasilacza sieciowego zwiększa ryzyko porażenia prądem.
- ▶ **Zasilacz sieciowy należy utrzymywać w czystości.** Zanieczyszczenia mogą spowodować porażenie prądem elektrycznym.
- ▶ **Zasilacz sieciowy należy kontrolować przed każdym użytkowaniem. W przypadku stwierdzenia uszkodzeń nie wolno używać zasilacza sieciowego.** Uszkodzone zasilacze sieciowe zwiększają ryzyko porażenia prądem.
- ▶ **Wtyczka zasilacza sieciowego musi pasować do gniazda. Nie wolno w żaden sposób modyfikować wtyczki.** Użycie oryginalnych wtyczek i pasujących gniazd zmniejsza ryzyko porażenia prądem elektrycznym.
- ▶ **Przewód zasilacza sieciowego należy chronić przed wysokimi temperaturami, trzymać z dala od oleju, ostrych krawędzi oraz ruchomych części.** Uszkodzone przewody zwiększają ryzyko porażenia prądem elektrycznym.
- ▶ **Należy unikać kontaktu z uziemionymi elementami lub zwartymi z masą, takimi jak rury, grzejniki, kuchenki i lodówki.** Uziemienie ciała zwiększa ryzyko porażenia prądem elektrycznym.

Opis urządzenia i jego zastosowania



Należy przeczytać wszystkie wskazówki dotyczące bezpieczeństwa i zaleceń.

Nieprzestrzeżenie wskazówek dotyczących

bezpieczeństwa i zaleceń może doprowadzić do porażenia prądem elektrycznym, pożaru i/lub poważnych obrażeń ciała.

Proszę zwrócić uwagę na rysunki zamieszczone na początku instrukcji obsługi.

Użycie zgodne z przeznaczeniem

Pompka jest przeznaczona do pompowania opon rowerowych, motocyklowych i samochodowych, a także do pompowania dmuchanych zabawek oraz akcesoriów sportowych i plażowych.

Produkt nie jest przeznaczony do pompowania dużych opon (np. opon w samochodach ciężarowych) ani dużych artykułów dmuchanych (np. materacy dmuchanych).

Pompka jest przeznaczona wyłącznie do zastosowań indywidualnych w gospodarstwach domowych.

Przedstawione graficznie komponenty

Numeracja przedstawionych graficznie komponentów odnosi się do rysunku pompki, znajdującego się na stronie graficznej.

- (1) Oświetlenie robocze
- (2) Adapter szybkozaciskowy
- (3) Pokrywa wnęki do przechowywania akcesoriów
- (4) Adapter do zaworów
- (5) Igła do piłek
- (6) Adapter do szybkiego pompowania
- (7) Włącznik/wyłącznik
- (8) Przycisk do zmniejszania ciśnienia docelowego
- (9) Przycisk pamięci **M** / zmiany jednostek **UNIT**
- (10) Wyświetlacz
- (11) Wąż ciśnieniowy
- (12) Przycisk oświetlenia roboczego
- (13) Przycisk do zwiększania ciśnienia docelowego
- (14) Przycisk pompowania **START/STOP**
- (15) Pokrywa wnęki akumulatora
- (16) Gniazdo USB
- (17) Zacisk węża
- (18) Akumulator

Wskazania

- (a) Wskazanie jednostki miary
- (b) Wskazanie wartości pomiarowej
- (c) Wskazanie alarmowe
- (d) Wskazanie stanu naładowania akumulatora

(e) Wskazanie pamięci

(f) Wskazanie ciśnienia docelowego **PRESET**

Dane techniczne

Pompka akumulatorowa	PNEO	
Numer katalogowy		3 603 J47 5..
Napięcie znamionowe	V=	3,6
Maks. wydajność pompowania	l/min	10
Maks. ciśnienie		
	bar	10,3
	psi	150
	kPa	1030
Waga	kg	0,5
Dopuszczalna temperatura otoczenia podczas pracy i podczas przechowywania	°C	0 ... +50
Złącze do ładowania		USB
Wymagania, jakie musi spełniać zasilacz sieciowy		
Napięcie ładowania	V=	5,0
Zalecany prąd ładowania	A	1,0
Zalecana temperatura otoczenia podczas ładowania	°C	5 ... 35

Informacje o emisji hałasu i drgań

Wartości pomiarowe emisji hałasu zostały określone zgodnie z **EN 62841-1**.

Określony wg skali A typowy poziom ciśnienia akustycznego emitowanego przez elektronarzędzie wynosi **74 dB(A)**. Niepewność pomiaru $K = 3$ dB. Poziom hałasu podczas pracy może przekroczyć podane wartości. **Stosować środki ochrony słuchu!**

Wartości drgań a_h (drgania ciągłe), p_r (powtarzające się wstrząsy) i niepewność pomiaru K oznaczone zgodnie z **EN 62841-1**:

$$a_h = 2,9 \text{ m/s}^2 (K = 1,5 \text{ m/s}^2), p_r = 65 \text{ m/s}^2 (K = 41 \text{ m/s}^2)$$

Podany w niniejszej instrukcji poziom drgań i poziom emisji hałasu zostały zmierzone zgodnie ze znormalizowaną procedurą pomiarową i mogą zostać użyte do porównywania elektronarzędzi. Można ich także użyć do wstępnej oceny poziomu drgań i poziomu emisji hałasu.

Podany poziom drgań i poziom emisji hałasu jest reprezentatywny dla podstawowych zastosowań elektronarzędzia. Jeżeli elektronarzędzie użyte zostanie do innych zastosowań lub z innymi narzędziami roboczymi, a także jeśli nie będzie właściwie konserwowane, poziom drgań i poziom emisji hałasu mogą różnić się od podanych wartości. Podane powyżej przyczyny mogą spowodować podwyższenie poziomu drgań i poziomu emisji hałasu w czasie pracy.

Aby dokładnie ocenić poziom drgań i poziom emisji hałasu, należy wziąć pod uwagę także okresy, gdy urządzenie jest wyłączone lub gdy jest ono wprawdzie włączone, ale nie jest używane do pracy. Podane powyżej przyczyny mogą spowo-

dować obniżenie poziomu drgań i poziomu emisji hałasu w czasie pracy.

Należy wprowadzić dodatkowe środki bezpieczeństwa, mające na celu ochronę osoby obsługującej przed skutkami ekspozycji na drgania, np.: konserwacja elektronarzędzia i narzędzi roboczych, zapewnienie odpowiedniej temperatury, aby nie dopuścić do wyziębienia rąk, właściwa organizacja czynności wykonywanych podczas pracy.

Akumulator

Ładowanie akumulatora

- ▶ **Należy zwrócić uwagę na napięcie sieciowe!** Napięcie źródła prądu musi się zgadzać z parametrami podanymi na tabliczce znamionowej zasilacza.
- ▶ **Należy przestrzegać instrukcji obsługi zasilacza sieciowego.**
- ▶ Do ładowania należy używać zasilacza sieciowego spełniającego wymagania podane w rozdziale „Dane techniczne”.

Wskazówka: Ze względu na międzynarodowe przepisy transportowe w momencie dostawy akumulatory litowo-jonowe są częściowo naładowane. Aby zagwarantować wykorzystanie najwyższej wydajności akumulatora, należy przed pierwszym użyciem całkowicie naładować akumulator.

Aby naładować akumulator, należy połączyć gniazdo USB (16) pompki za pomocą kabla USB z zasilaczem sieciowym USB. Podłączyć zasilacz sieciowy USB do sieci.





Rozpoczęcie ładowania jest sygnalizowane wyświetlającymi się kolejno belkami na wskazaniu stanu naładowania akumulatora (d). Podczas ładowania nie można korzystać z pompki.

Po zakończeniu ładowania świecą się wszystkie belki wskazania stanu naładowania akumulatora (d). Wskaźnik stanu naładowania akumulatora gaśnie po 1 h od zakończenia ładowania.

W przypadku dłuższych przerw w użytkowaniu należy odłączyć ładowarkę od sieci.

Wskaźnik stanu naładowania akumulatora

Wskazanie stanu naładowania akumulatora na wyświetlaczu pokazuje stan naładowania akumulatora w następujący sposób:

Wskazanie	Pojemność
	66–100%
	33–66%
	10–33%
	0–10%

Wskazówki dotyczące optymalnego postępowania z akumulatorem i pompką

Przechowywać pompkę wyłącznie w dopuszczalnym zakresie temperatur zgodnie z danymi w rozdziale „Dane techniczne”. Nie wolno pozostawiać pompki, np. latem, w samochodzie.

Zdecydowanie krótszy czas pracy po ładowaniu wskazuje na zużycie akumulatora i konieczność wymiany na nowy.

Przestrzegać wskazówek dotyczących utylizacji odpadów.

Montaż i praca

Uruchamianie

Włączanie/wyłączanie

Aby **włączyć/wyłączyć** pompkę, należy nacisnąć włącznik/wyłącznik (7).

Jeżeli przez ok. 5 min na pompce nie zostanie naciśnięty żaden przycisk, pompka wyłącza się automatycznie w celu oszczędzania akumulatora.

Włączanie/wyłączanie oświetlenia roboczego

Aby włączyć/wyłączyć oświetlenie robocze (1), należy nacisnąć przycisk oświetlenia roboczego (12).

- ▶ **Nie należy patrzeć bezpośrednio na strumień światła – może to spowodować oślepienie.**

Zmiana jednostki miary

Ciśnienie może być wskazywane w jednostkach bar, psi i kPa.

Aby zmienić jednostkę pomiarową, należy nacisnąć przycisk zmiany jednostek **UNIT (9)** i przytrzymać go tak długo, aż zmieni się jednostka miary na wskazaniu jednostki miary (a). Aby zmienić jednostkę miary na kolejną, należy ponownie nacisnąć przycisk i dłużej go przytrzymać.

Ustawienie jednostki miary zostanie zapisane po wyłączeniu pompki.

Montaż adaptera (zob. rys. A)

Należy wybrać adapter odpowiedni do danego zastosowania:

- adapter do zaworów (4): np. do wielu zaworów rowerowych,
- igła do piłek (5): np. do pompowania piłek futbolowych,
- adapter do szybkiego pompowania (6): do mniejszych akcesoriów plażowych lub sportowych, np. piłek dmuchanych.

Do zwykłych zaworów samochodowych (stosowanych częściowo także w przypadku rowerów) nie trzeba używać dodatkowego adaptera.

Zsunąć pokrywę (3) wnęki do przechowywania akcesoriów i wyjąć adapter.

Jeżeli jest, należy zdjąć kapturek zaworu z pompowanego przedmiotu.

Podłączenie pompki do zaworu:

- Adapter do zaworów (4): Najpierw przykręcić adapter do zaworu. Następnie przykręcić wąż ciśnieniowy (11) aż do oporu do adaptera do zaworów.
- Igła do piłek (5) i adapter do szybkiego pompowania (6): Najpierw przykręcić igłę do piłek lub adapter do szybkiego pompowania do węża ciśnieniowego (11). Następnie mocno wkręcić igłę do piłek lub adapter do szybkiego pompowania w zawór.

- W przypadku zwykłych zaworów samochodowych mocno przykręcić wąż ciśnieniowy **(11)** do zaworu.

Adapter szybkozaciskowy (2):

Aby uzyskać bardziej komfortowe połączenie można użyć dodatkowo adaptera szybkozaciskowego **(2)**: Umożliwia on szybsze połączenie węża ciśnieniowego z jednym z trzech innych adapterów lub zaworem samochodowym.

- W tym celu należy przykręcić adapter szybkozaciskowy aż do oporu do węża ciśnieniowego **(11)**.
- W zależności od zastosowania należy włożyć adapter szybkozaciskowy aż do oporu w adapter do zaworów **(4)**, igłę do piłek **(5)**, adapter do szybkiego pompowania **(6)** lub zawór samochodowy.
- Nacisnąć dźwignię adaptera szybkozaciskowego do dołu, aby zablokować adapter.

Aktualne ciśnienie podłączonego przedmiotu pojawia się we wskazaniu wartości pomiarowej **(b)**.

Sprawdzanie/zmiana zapisanych wartości docelowych

Do pompowania z funkcją automatycznego wyłączenia pompka może zapisać 3 wartości docelowe, np. dla opon samochodowych, rowerowych oraz piłek. W ustawieniu fabrycznym wartości dla tych trzech zastosowań są już ustalone.

Aby **sprawdzić** zapisane ciśnienie docelowe, należy tyle razy krótko nacisnąć przycisk pamięci **M (9)**, aż we wskazaniu pamięci **(e)** pojawi się żądany symbol (np. rower). We wskazaniu ciśnienia docelowego **PRESET (f)** będzie wyświetlana zapisana dla tego symbolu wartość docelowa.

Aby **zmienić** zapisaną wartość, należy nacisnąć przycisk do zmniejszania ciśnienia docelowego **(8)** lub przycisk do zwiększania ciśnienia docelowego **(13)** tyle razy, aż zostanie ustawiona żądana wartość ciśnienia docelowego **PRESET (f)**. Przy dłuższym naciśnięciu danego przycisku wartość będzie zmieniać się szybciej. Ustawiona wartość zostanie automatycznie zapisana dla wyświetlanego symbolu (np. rower).

Aby **wyjść** z trybu pracy z zapisanymi wartościami, należy nacisnąć przycisk pamięci **M (9)**, tyle razy, aż we wskazaniu pamięci **(e)** nie będzie się świecił żaden symbol.

Pompowanie

Pompowanie z funkcją automatycznego wyłączenia (AUTOSTOP):

- We wskazaniu ciśnienia docelowego **PRESET (f)** widoczna jest ostatnio ustawiona wartość ciśnienia.
- Ustalenie lub zmiana ciśnienia docelowego: Nacisnąć przycisk do zmniejszania ciśnienia docelowego **(8)** lub przycisk do zwiększania ciśnienia docelowego **(13)** tyle razy, aż zostanie ustawiona żądana wartość ciśnienia docelowego **PRESET (f)**. Przy dłuższym naciśnięciu danego przycisku wartość będzie zmieniać się szybciej. Alternatywnie można za pomocą przycisku pamięci **M (9)** sprawdzić zapisaną wartość docelową.
- Nacisnąć przycisk pompowania **START/STOP (14)**, aby rozpocząć pompowanie. Ciśnienie docelowe można zmienić także podczas pompowania.
- Pompowanie zostanie automatycznie zakończone po osiągnięciu ustawionego ciśnienia docelowego. Ustawione ciśnienie docelowe zostanie zapisane po wyłączeniu pompki.

Pompowanie bez funkcji automatycznego wyłączenia (MANUAL):

- W przypadku pompowania bez funkcji automatycznego wyłączenia nie wolno ustawiać ciśnienia docelowego ani korzystać z zapisanej wartości („--” we wskazaniu ciśnienia docelowego **PRESET (f)**, brak symbolu we wskazaniu pamięci **(e)**.
W razie potrzeby należy wyjść z trybu z trybu pracy z zapisanymi wartościami albo nacisnąć przycisk do zmniejszania ciśnienia docelowego **(8)** tyle razy, aż wyświetli się „--”.
- Aby rozpocząć pompowanie, należy nacisnąć i przytrzymać przycisk pompowania **START/STOP (14)**. Aktualne ciśnienie podłączonego przedmiotu pojawia się we wskazaniu wartości pomiarowej **(b)**.
- Po osiągnięciu żądanej wartości, która wyświetli się we wskazaniu wartości pomiarowej **(b)**, należy zwolnić przycisk pompowania **START/STOP (14)**.

Wskazówka: Dłuższy proces pompowania należy przerwać po ok. **15 min** i zaczekać co najmniej 5 min, aż wąż oraz metalowe części adaptera schłodzą się.

Błędy – przyczyny i usuwanie

Wskazanie na wyświetlaczu	Przyczyna	Rozwiązanie
„Er1” i wskazanie alarmowe (c)	Czujnik ciśnienia nie działa.	Należy zlecić przegląd pompki w serwisie Bosch .
„Er2” i wskazanie alarmowe (c)	Ciśnienie podłączonego przedmiotu znajduje się poza zakresem pomiarowym pompki.	Pompkę należy podłączać wyłącznie do przedmiotów, których ciśnienie nie przekracza maksymalnego ciśnienia podanego w Danych technicznych produktu.
„Er3” i wskazanie alarmowe (c)	Temperatura pompki znajduje się poza dopuszczalnym zakresem temperatur roboczych.	Przed ponownym włączeniem należy poczekać, aż temperatura robocza znajdzie się w dopuszczalnym zakresie.

Wskazanie na wyświetlaczu	Przyczyna	Rozwiązanie
„Er4” i wskazanie alarmowe (c)	Pobór prądu jest zbyt wysoki.	Należy sprawdzić, czy przepływ powietrza w wężu ciśnieniowym (11) lub innych częściach pompki nie jest zablokowany.
„Er5” i wskazanie alarmowe (c)	Akumulator jest uszkodzony.	Wymienić akumulator.

Konserwacja i serwis

Konserwacja i czyszczenie

- ▶ **Utrzymywanie pompki i szczelin wentylacyjnych w czystości gwarantuje prawidłową i bezpieczną pracę.**

Wymiana akumulatora (zob. rys. B)

Akumulator należy wymienić, jeśli czas pracy po naładowaniu akumulatora jest wyraźnie krótszy.

Wskazówka: Przed przystąpieniem do wymiany akumulatora należy wyjąć wtyczkę kabla USB z gniazda USB (16). Jeżeli w trakcie wymiany akumulatora kabel USB pozostanie podłączony, wyświetlacz będzie wyłączony także po włożeniu nowego akumulatora, a akumulator nie będzie ładowany. Ścisnąć po obu stronach pokrywę (15) wnętrza akumulatora i zdjąć ją. Wyjąć akumulator (18) z wnętrza akumulatora.

Umieścić nowy akumulator (18) we wnęce akumulatora. Należy używać wyłącznie akumulatorów litowo-jonowych **Bosch**. Akumulator **Bosch** można znaleźć w programie części zamiennych, na stronie: www.boschtoolservice.com.

Założyć pokrywę (15) na wnęce akumulatora. Zwrócić uwagę, aby pokrywa prawidłowo zaskoczyła po obu stronach.

Obsługa klienta oraz doradztwo dotyczące użytkowania

Polska

Tel.: 22 7154450

Link do danych adresowych naszych serwisów oraz waunków gwarancji znajduje się na ostatniej stronie.

Przy wszystkich zgłoszeniach oraz zamówieniach części zamiennych konieczne jest podanie 10-cyfrowego numeru katalogowego, znajdującego się na tabliczce znamionowej produktu.

Utylizacja odpadów

Pompki, akumulatory, osprzęt i opakowania należy doprowadzić do ponownego przetworzenia zgodnie z przepisami ochrony środowiska.



Nie wolno wyrzucać pompek i akumulatorów/baterii razem z odpadami z gospodarstwa domowego!

Tylko dla krajów UE:

Niezdatne do użytku urządzenia elektryczne i elektroniczne lub zużyte akumulatory/baterie należy zbierać osobno i utylizować zgodnie z obowiązującymi przepisami ochrony środo-

wiska. Należy korzystać z przewidzianych przepisami systemów zbiórki. Ze względu na zawartość substancji niebezpiecznych nieprawidłowa utylizacja może stanowić zagrożenie dla zdrowia i środowiska.

Akumulatory/baterie:

Zintegrowany akumulator należy utylizować niezależnie od pompki. Należy pozostawić pompkę włączoną aż do całkowitego rozładowania akumulatora. Wyjąć akumulator z pompki, tak jak to opisano w rozdziale dotyczącym wymiany akumulatora. Wymontowany akumulator należy utylizować zgodnie z obowiązującymi przepisami i dyrektywami.

Čeština

Bezpečnostní upozornění

Obecné bezpečnostní pokyny pro elektrické nářadí

⚠ VÝSTRAHA **Prostudujte si všechny bezpečnostní výstrahy, pokyny, ilustrace a specifikace k tomuto elektrickému nářadí.** Nedodržování všech níže uvedených pokynů může mít za následek úraz elektrickým proudem, požár a/nebo těžké poranění.

Všechna varovná upozornění a pokyny do budoucna uschovejte.

V upozorněních použitý pojem „elektrické nářadí“ se vztahuje na elektrické nářadí napájené ze sítě (se síťovým kabelem) a na elektrické nářadí napájené akumulátorem (bez síťového kabelu).

Bezpečnost pracoviště

- ▶ **Udržujte pracoviště v čistotě a dobře osvětlené.** Nepořádek nebo neosvětlené pracoviště mohou vést k úrazům.
- ▶ **S elektrickým nářadím nepracujte v prostředí ohroženém explozí, kde se nacházejí hořlavé kapaliny, plyny nebo prach.** Elektrické nářadí vytváří jiskry, které mohou prach nebo páry zapálit.
- ▶ **Děti a jiné osoby udržujte při použití elektrického nářadí v bezpečné vzdálenosti od pracoviště.** Při rozptýlení můžete ztratit kontrolu nad nářadím.

Elektrická bezpečnost

► **Chraňte elektrické nářadí před deštěm a vlhkem.**

Vniknutí vody do elektrického nářadí zvyšuje nebezpečí zásahu elektrickým proudem.

Osobní bezpečnost

► **Bud'te pozorní, dávejte pozor na to, co děláte a přistupujte k práci s elektrickým nářadím rozumně. Nepoužívejte žádné elektrické nářadí, pokud jste unaveni nebo pod vlivem drog, alkoholu či léků.**

Moment nepozornosti při použití elektrického nářadí může vést k vážným poraněním.

► **Používejte ochranné osobní pomůcky. Noste ochranné brýle.** Nošení osobních ochranných pomůcek, jako je maska proti prachu, bezpečnostní obuv s protiskluzovou podrážkou, ochranná přilba nebo sluchátka, podle aktuálních podmínek, snižuje riziko poranění.

► **Zabraňte neúmyslnému uvedení do provozu. Přesvědčte se, že je elektrické nářadí vypnuté, dříve než jej uchopíte, ponese te či připojíte na zdroj napájení a/nebo akumulátor.** Máte-li při nošení elektrického nářadí prst na spínači, nebo pokud nářadí připojíte ke zdroji napájení zapnuté, může dojít k úrazu.

► **Než elektrické nářadí zapnete, odstraňte seřizovací nástroje nebo klíče.** Nachází-li se v otáčivém dílu elektrického nářadí nějaký nástroj nebo klíč, může dojít k poranění.

► **Nepřeceňujte své síly. Zajistěte si bezpečný postoj a udržujte vždy rovnováhu.** Tím můžete elektrické nářadí v neočekávaných situacích lépe kontrolovat.

► **Noste vhodný oděv. Nenoste volný oděv ani šperky. Vlasy a oděv udržujte v bezpečné vzdálenosti od pohybujících se dílů.** Volný oděv, šperky nebo dlouhé vlasy mohou být zachyceny pohybujícími se díly.

► **Lze-li namontovat odsávací či zachycující přípravky, přesvědčte se, že jsou připojeny a správně použity.** Odsávání prachu může snížit ohrožení prachem.

► **Dbejte na to, abyste při častém používání nářadí nebyli méně ostražití a nezapomínali na bezpečnostní zásady.** Nedbalé ovládání může způsobit těžké poranění za zlomek sekundy.

Svědomitě zacházení a používání elektrického nářadí

► **Elektrické nářadí nepřetěžujte. Pro svou práci použijte k tomu určené elektrické nářadí.** S vhodným elektrickým nářadím budete pracovat v dané oblasti lépe a bezpečněji.

► **Nepoužívejte elektrické nářadí, jestliže jej nelze spínačem zapnout a vypnout.** Elektrické nářadí, které nelze ovládat spínačem, je nebezpečné a musí se opravit.

► **Než provedete seřízení elektrického nářadí, výměnu příslušenství nebo nářadí odložte, vytáhněte zástrčku ze zásuvky a/nebo odstraňte odpojitelný akumulátor.** Toto preventivní opatření zabrání neúmyslnému zapnutí elektrického nářadí.

► **Uchovávejte nepoužívané elektrické nářadí mimo dosah dětí. Nenechte nářadí používat osoby, které s ním nejsou seznámeny nebo nečetly tyto pokyny.** Elektrické nářadí je nebezpečné, je-li používáno nezkušenými osobami.

► **Pečujte o elektrické nářadí a příslušenství svědomitě. Zkontrolujte, zda pohyblivé díly nářadí bezvadně fungují a nevzpříčíjí se, zda díly nejsou zlomené nebo poškozené tak, že by ovlivňovaly funkce elektrického nářadí. Poškozené díly nechte před použitím elektrického nářadí opravit.** Mnoho úrazů má příčinu ve špatně udržovaném elektrickém nářadí.

► **Řezné nástroje udržujte ostré a čisté.** Pečlivě ošetřované řezné nástroje s ostrými řeznými hranami se méně vzpříčíjí a dají se snáze vést.

► **Používejte elektrické nářadí, příslušenství, nástroje apod. podle těchto pokynů. Respektujte přitom pracovní podmínky a prováděnou činnost.** Použití elektrického nářadí pro jině než určené použití může vést k nebezpečným situacím.

► **Udržujte rukojeti a úchopové plochy suché, čisté a bez oleje a maziva.** Kluzké rukojeti a úchopové plochy neumožňují bezpečnou manipulaci a ovládání nářadí v neočekávaných situacích.

Použití a péče o akumulátorové nářadí

► **Akumulátory nabíjejte pouze v nabíječce, která je doporučena výrobcem.** U nabíječky, která je vhodná pro určitý druh akumulátorů, existuje nebezpečí požáru, je-li používána s jinými akumulátory.

► **Do elektrického nářadí používejte pouze k tomu určené akumulátory.** Použití jiných akumulátorů může vést k poranění či požáru.

► **Nepoužívaný akumulátor uchovávejte v bezpečné vzdálenosti od kovových předmětů, jako jsou kancelářské spinky, mince, klíče, hřebíky, šrouby nebo jiné drobné kovové předměty, které mohou způsobit přemostění kontaktů.** Zkrat mezi kontakty akumulátoru může mít za následek popáleniny nebo požár.

► **Při nesprávném použití může z akumulátoru vytéci kapalina. Nedotýkejte se jí. Při náhodném kontaktu opláchněte místo vodou. Pokud kapalina vnikne do očí, navštivte lékaře.** Kapalina vytékající z akumulátoru může způsobit podráždění pokožky nebo popáleniny.

► **Nepoužívejte akumulátor nebo nářadí, které je poškozené či upravené.** Poškozené nebo upravené akumulátory se mohou chovat nepředvídaně a způsobit požár, výbuch či poranění.

► **Nevystavujte akumulátor nebo nářadí ohni či nadměrné teplotě.** Vystavení ohni nebo teplotě nad 130 °C může způsobit výbuch.

► **Dodržujte všechny pokyny pro nabíjení a nenabíjejte akumulátor nebo nářadí mimo teplotní rozsah uvedený v pokynech.** Nesprávné nabíjení nebo nabíjení při teplotách mimo uvedený rozsah může poškodit akumulátor a zvýšit riziko požáru.

Servis

- ▶ **Nechte své elektrické nářadí opravit pouze kvalifikovaným odborným personálem a pouze s originálními náhradními díly.** Tím bude zajištěno, že bezpečnost elektrického nářadí zůstane zachována.
- ▶ **Nikdy neprovádějte servis poškozených akumulátorů.** Servis akumulátorů by měl provádět pouze výrobce nebo autorizovaná opravná.

Bezpečnostní upozornění pro hustilky



Hadička a kovové díly adaptérů se mohou při delší práci přehřát. Při delší práci dělejte přestávky a díly nechte v případě potřeby vychladnout.

- ▶ **Při používání hustilky dbejte na to, abyste nepřekročili přípustný tlak nafukovaného výrobku.** Výrobek může prasknout nebo se roztrhnout, a můžete se tak zranit.
- ▶ **Nenechávejte hustilku v provozu bez dozoru.** V případě technické závady můžete ihned zasáhnout.
- ▶ **Zabraňte neúmyslnému spuštění hustilky před tím, než bude na hustilce nastavený tlak a než bude hustilka správně spojená s nafukovaným výrobkem.** Hustilka se zastaví až po dosažení nastaveného tlaku, resp. maximálního tlaku.
- ▶ **Po nahuštění zkontrolujte tlak výrobku pomocí kalibrovaného měřicího přístroje.** Nesprávný tlak může způsobit nebezpečné situace, např. jiné chování auta za jízdy.
- ▶ **Nedovoďte, aby hustilku používaly děti. Hadičku hustilky, resp. proud vzduchu neměřte proti ústům, uším nebo očím osob či zvířat a nefoukejte prach nebo jiné částice proti osobám a zvířatům.** Může to způsobit zranění.
- ▶ **Hustilku nepoužívejte, když jsou ukazatel nebo jiné díly vadné.** Může dojít k překročení přípustného tlaku nafukovaného výrobku a způsobení nebezpečných situací.
- ▶ **Neupravujte a neotvírejte akumulátor.** Hrozí nebezpečí zkratu.
- ▶ **Při poškození a nesprávném použití akumulátoru mohou unikat výpary. Akumulátor může začít hořet nebo může vybuchnout.** Zajistěte přívod čerstvého vzduchu a při potížích vyhledejte lékaře. Výpary mohou dráždit dýchací cesty.
- ▶ **Špičatými předměty, jako např. hřebíky nebo šroubováky, nebo působením vnější síly může dojít k poškození akumulátoru.** Uvnitř může dojít ke zkratu a akumulátor může začít hořet, může z něj unikat kouř, může vybuchnout nebo se přehřát.



Chraňte hustilku před horkem, např. i před trvalým slunečním zářením, ohněm, vodou a vlhkostí. Hrozí nebezpečí výbuchu.

Bezpečnostní upozornění pro síťový zdroj



Pro nabíjení výrobku používejte jen izolované síťové zdroje, na kterých je zde vyobrazený symbol, jsou certifikované podle EN 61558 / IEC 61558 a splňují požadavky na ochranné velmi nízké napětí (SELV). V opačném případě hrozí nebezpečí

požáru nebo riziko úrazu elektrickým proudem.

- ▶ **Chraňte síťový zdroj před deštěm a vlhkem.** Vniknutí vody do síťového zdroje zvyšuje nebezpečí úrazu elektrickým proudem.
- ▶ **Síťový zdroj se musí udržovat v čistotě.** Při znečištění hrozí nebezpečí úrazu elektrickým proudem.
- ▶ **Před každým použitím síťový zdroj zkontrolujte. Pokud zjistíte poškození, síťový zdroj nepoužívejte.** Poškozené síťové zdroje zvyšují riziko úrazu elektrickým proudem.
- ▶ **Připojovací zástrčka síťového zdroje musí odpovídat zásuvce. Zástrčka se nesmí žádným způsobem upravovat.** Neupravené zástrčky a vhodné zásuvky snižují riziko úrazu elektrickým proudem.
- ▶ **Chraňte kabel síťového zdroje před teplem, olejem, ostrými hranami a pohyblivými díly.** Poškozené kabely zvyšují riziko úrazu elektrickým proudem.
- ▶ **Zabraňte kontaktu těla s uzemněnými povrchy, jako jsou např. potrubí, topení, sporáky a chladničky.** Je-li vaše tělo uzemněno, existuje zvýšené riziko zásahu elektrickým proudem.

Popis výrobku a výkonu



Přečtěte si všechna bezpečnostní upozornění a všechny pokyny.

Nedodržování bezpečnostních upozornění

a pokynů může mít za následek úraz elektrickým proudem, požár a/nebo těžká poranění.

Řiďte se obrázky v přední části návodu k obsluze.

Použití v souladu s určeným účelem

Hustilka je určena pro huštění pneumatik jízdních kol, motocyklů a automobilů a dále malých nafukovacích hraček, sportovních a plážových předmětů.

Není vhodná pro huštění velkých pneumatik (např. nákladních automobilů) nebo velkých nafukovacích předmětů (např. nafukovacích matrací).

Hustilka je určena výhradně pro použití v domácnosti a v domě.

Zobrazené součásti

Číslování vyobrazených komponent se vztahuje k vyobrazení hustilky na straně s obrázkem.

- (1) Pracovní světlo
- (2) Rychloupínací adaptér

- (3) Kryt příhrádky pro uložení nástavce
- (4) Ventilkový adaptér
- (5) Jehla pro nafukování míčů
- (6) Objemový adaptér
- (7) Tlačítko zapnutí/vypnutí
- (8) Tlačítko pro snížení požadovaného tlaku
- (9) Tlačítko paměti **M** / změny jednotky **UNIT**
- (10) Displej
- (11) Tlaková hadička
- (12) Tlačítko pracovního osvětlení
- (13) Tlačítko pro zvýšení požadovaného tlaku
- (14) Tlačítko huštění **START/STOP**
- (15) Krytka příhrádky pro akumulátor
- (16) USB zdířka
- (17) Uchycení hadičky
- (18) Akumulátor

Indikační prvky

- (a) Ukazatel měrné jednotky
- (b) Ukazatel naměřené hodnoty
- (c) Výstražný ukazatel
- (d) Ukazatel stavu nabití akumulátoru
- (e) Ukazatel paměti
- (f) Ukazatel požadovaného tlaku **PRESET**

Technické údaje

Akumulátorová hustilka		PNEO
Číslo výrobku		3 603 J47 5..
Jmenovité napětí	V=	3,6
Max. objem pumpování vzduchu	l/min	10
Max. tlak		
	bar	10,3
	psi	150
	kPa	1 030
Hmotnost	kg	0,5
Dovolená teplota prostředí při provozu a při skladování	°C	0 až +50
Nabíjecí přípojka		USB
Požadavky na síťový zdroj		
Nabíjecí napětí	V=	5,0
Doporučený nabíjecí proud	A	1,0
Doporučená teplota prostředí při nabíjení	°C	5 ... 35

Informace o hluku a vibracích

Hodnoty hlučnosti zjištěné podle **EN 62841-1**.

Hladina akustického tlaku při použití váhového filtru A činí u tohoto elektrického nářadí typicky **74 dB(A)**. Nejistota

$K = 3$ dB. Hladina hluku může při práci překročit uvedené hodnoty. **Noste chrániče sluchu!**

Hodnoty vibrací a_{hv} (trvalé vibrace), p_r (opakované rázy) a nejistota K zjištěné podle **EN 62841-1**:

$a_{hv} = 2,9$ m/s² ($K = 1,5$ m/s²), $p_r = 65$ m/s² ($K = 41$ m/s²)

Úroveň vibrací a úroveň hluku, které jsou uvedené v těchto pokynech, byly změřeny pomocí normované měřicí metody a lze je použít pro vzájemné porovnání elektronářadí. Hodí se i pro předběžný odhad zatížení vibracemi a hlukem.

Uvedená úroveň vibrací a úroveň hluku reprezentuje hlavní použití elektronářadí. Pokud se ovšem bude elektronářadí používat pro jiné práce, s jinými nástroji nebo s nedostatečnou údržbou, může se úroveň hluku a úroveň vibrací lišit. To může zatížení vibracemi a hlukem po celou pracovní dobu zřetelně zvýšit.

Pro přesný odhad zatížení vibracemi a hlukem by měly být zohledněny i doby, kdy je nářadí vypnuté nebo běží, ale ve skutečnosti se nepoužívá. To může zatížení vibracemi a hlukem po celou pracovní dobu výrazně snížit.

Stanovte dodatečná bezpečnostní opatření k ochraně obsluhy před účinky vibrací, jako je např. údržba elektronářadí a nástrojů, udržování teplých rukou, organizace pracovních procesů.

Akumulátor

Nabíjení akumulátoru

- ▶ **Dbejte na správné síťové napětí!** Napětí zdroje proudu musí souhlasit s údaji na typovém štítku síťového zdroje.
- ▶ **Dodržujte návod k obsluze síťového zdroje.**
- ▶ Pro nabíjení používejte síťový zdroj, který odpovídá požadavkům v kapitole Technické údaje.

Upozornění: Lithium-iontové akumulátory se na základě mezinárodních dopravních předpisů dodávají částečně nabitě. Aby byl zaručen plný výkon akumulátoru, před prvním použitím akumulátor úplně nabijte.

Pro nabíjení akumulátoru propojte USB zdířku **(16)** hustilky pomocí vhodného USB kabelu s USB síťovým zdrojem. Připojte USB síťový zdroj k elektrické síti.



Zahájí se nabíjení a je signalizováno pomocí běžících proužků na ukazateli stavu nabití akumulátoru **(d)**. Během nabíjení hustilku nepoužívejte.



Po skončení nabíjení svítí všechny segmenty ukazatele stavu nabití akumulátoru **(d)**. Ukazatel stavu nabití akumulátoru zhasne 1 h po skončení nabíjení.

Pokud síťový zdroj delší dobu nepoužíváte, odpojte ho od elektrické sítě.

Ukazatel stavu nabití akumulátoru

Ukazatel stavu nabití akumulátoru na displeji ukazuje stav nabití akumulátoru:

Ukazatel	Kapacita
	66–100 %
	33–66 %

Ukazatel	Kapacita
	10–33 %
	0–10 %

Upozornění pro optimální zacházení s akumulátorem v hustilce

Hustilku skladujte pouze v přípustném teplotním rozsahu podle údajů v kapitole „Technické údaje“. Nenechávejte hustilku např. ležet v létě v autě.

Výrazně kratší doba chodu po nabití ukazuje, že je akumulátor opotřebovaný a musí se vyměnit.

Dodržujte pokyny pro likvidaci.

Montáž a provoz

Uvedení do provozu

Zapnutí a vypnutí

Pro **zapnutí** a **vypnutí** hustilky stiskněte tlačítko zapnutí/vypnutí (7).

Pokud cca 5 minut nestisknete žádné tlačítko hustilky, hustilka se kvůli šetření akumulátoru automaticky vypne.

Zapnutí/vypnutí pracovního světla

Pro zapnutí a vypnutí pracovního osvětlení (1) stiskněte tlačítko pracovního osvětlení (12).

► **Nedívejte se přímo do pracovního osvětlení, může vás oslnit.**

Změna měrné jednotky

Tlak může být zobrazen v jednotkách bar, psi a kPa.

Pro změnu měrné jednotky podržte stisknuté tlačítko změny jednotky **UNIT (9)** tak dlouho, dokud se na ukazateli měrné jednotky (**a**) nezmění měrná jednotka. Pro přechod na další měrnou jednotku znovu dlouze stiskněte tlačítko.

Nastavená měrná jednotka zůstane při vypnutí hustilky uložena.

Montáž adaptéru (viz obrázek A)

Zvolte adaptér vhodný pro příslušný účel použití:

- ventilkový adaptér (4): např. pro velké množství ventilků jízdních kol,
- jehlu pro nafukování míčů (5): např. fotbalových míčů,
- objemový adaptér (6): pro malé plážové nebo sportovní předměty, např. nafukovací míče.

Pro běžné autoventilky (které jsou někdy použité také u jízdních kol) není nutný žádný adaptér.

Posuňte kryt (3) příhrádky pro uložení nástavce a vyjměte adaptér.

Pokud je na předmětu, který chcete nahustit, čepička ventilku, sejměte ji.

Připojení hustilky k ventilku:

- Ventilkový adaptér (4): Nejprve našroubujte ventilkový adaptér na ventilku. Poté našroubujte tlakovou hadičku (11) až nadoraz na ventilkový adaptér.

- Jehlu pro nafukování míčů (5) a objemový adaptér (6): Nejprve našroubujte jehlu pro nafukování míčů, resp. objemový adaptér až nadoraz do tlakové hadičky (11). Poté jehlu pro nafukování míčů, resp. objemový adaptér pevně zašroubujte do ventilku.
- U běžných autoventilků našroubujte tlakovou hadičku (11) pevně na ventilku.

Rychloupínací adaptér (2):

Pro pohodlné připojení můžete navíc použít rychloupínací adaptér (2): Umožňuje rychlejší spojení mezi tlakovou hadičkou a jedním ze tří dalších adaptérů, resp. autoventilem.

- Za tím účelem našroubujte rychloupínací adaptér až nadoraz do tlakové hadičky (11).
- Nasadte rychloupínací adaptér podle použití až nadoraz na ventilkový adaptér (4), jehlu pro nafukování míčů (5), objemový adaptér (6) nebo autoventilek.
- Pro zajištění rychloupínacího adaptéru stiskněte jeho páčku dolů.

Na ukazateli naměřené hodnoty (**b**) se zobrazí aktuální tlak v připojeném předmětu.

Vyvolání/změna uložených požadovaných hodnot

Pro huštění s automatickým vypnutím může hustilka uložit 3 požadované hodnoty, např. pro pneumatiky automobilů, pneumatiky jízdních kol a míče. Při nastavení z výroby jsou již nastavené hodnoty pro tato tři použití.

Pro **vyvolání** uloženého požadovaného tlaku krátce stiskněte tlačítko paměti **M (9)** tolikrát, dokud se na ukazateli paměti (**e**) nerozsvítí požadovaný symbol (např. jízdní kolo). Na ukazateli požadovaného tlaku **PRESET (f)** se zobrazí uložená požadovaná hodnota pro tento symbol.

Pro **změnu** zobrazené požadované hodnoty stiskněte tlačítko pro snížení požadovaného tlaku (8) nebo pro zvýšení požadovaného tlaku (13) tolikrát, dokud není na ukazateli požadovaného tlaku **PRESET (f)** nastavená požadovaná hodnota. Při delším stisknutí tlačítek se hodnota mění rychleji. Nastavená hodnota se automaticky zobrazí pro zobrazený symbol (např. jízdní kolo).

Pro **opuštění** provozu s uloženými hodnotami krátce stiskněte tlačítko paměti **M (9)** tolikrát, dokud už na ukazateli paměti (**e**) nesvítí žádný symbol.

Huštění

Huštění s automatickým vypnutím (AUTOSTOP):

- Na ukazateli požadovaného tlaku **PRESET (f)** se zobrazí naposledy nastavená hodnota tlaku.
- Nastavení nebo změna požadovaného tlaku: Stiskněte tlačítko pro snížení požadovaného tlaku (8) nebo pro zvýšení požadovaného tlaku (13) tolikrát, dokud není na ukazateli požadovaného tlaku **PRESET (f)** nastavená požadovaná hodnota. Při delším stisknutí tlačítek se hodnota mění rychleji. Alternativně si můžete pomoci tlačítka paměti **M (9)** vyvolat uloženou požadovanou hodnotu.

- Pro spuštění huštění stiskněte tlačítko huštění **START/STOP (14)**. Požadovaný tlak můžete změnit i během huštění.
- Huštění se ukončí automaticky, jakmile je dosažen nastavený požadovaný tlak. Nastavený požadovaný tlak zůstane při vypnutí hustilky uložený.

Huštění bez automatického vypnutí (MANUAL):

- Pro huštění bez automatického vypnutí nesmí být nastavený požadovaný tlak a nastavená požadovaná hodnota („--“ na ukazateli požadovaného tlaku **PRESET (f)**, žádný symbol na ukazateli paměti **(e)**). V případě potřeby opusťte provoz s požadovanými

hodnotami, resp. podržte stisknuté tlačítko pro snížení požadovaného tlaku **(8)**, dokud se nezobrazí „--“.

- Pro spuštění huštění stiskněte tlačítko huštění **START/STOP (14)** a držte ho stisknuté. Na ukazateli naměřené hodnoty **(b)** se zobrazí aktuální tlak v připojeném předmětu.
- Jakmile je dosažen požadovaný tlak na ukazateli naměřené hodnoty **(b)**, uvolněte tlačítko huštění **START/STOP (14)**.

Upozornění: Při delším huštění proces po cca **15** min přerušte a nechte hadičku a kovové části adaptéru minimálně 5 min vychladnout.

Závady – příčiny a odstranění

Ukazatel na displeji	Příčina	Odstranění
„Er1“ a výstražný ukazatel (c)	Nefunguje tlakový senzor.	Nechte hustilku zkontrolovat v zákaznickém servisu Bosch .
„Er2“ a výstražný ukazatel (c)	Tlak vzduchu v připojeném předmětu je mimo měřicí rozsah hustilky.	Hustilku připojujte výhradně k předmětům, jejichž tlak vzduchu nepřesahuje maximální tlak uvedených v technických údajích.
„Er3“ a výstražný ukazatel (c)	Teplota hustilky je mimo přípustný rozsah provozní teploty.	Počkejte, dokud hustilka nedosáhne požadované teploty, než ji znovu zapnete.
„Er4“ a výstražný ukazatel (c)	Spotřeba proudu je příliš vysoká.	Zkontrolujte, zda není v tlakové hadičce (11) nebo v jiných dílech zablokovaný proud vzduchu.
„Er5“ a výstražný ukazatel (c)	Akumulátor je poškozený.	Vyměňte akumulátor.

Údržba a servis

Údržba a čištění

- **Udržujte hustilku a větrací otvory čisté, abyste pracovali dobře a bezpečně.**

Výměna akumulátoru (viz obrázek B)

Vyměňte akumulátor, když se po nabití výrazně zkrátí doba provozu.

Upozornění: Před výměnou akumulátoru vytáhněte zástrčku USB kabelu z USB zdičky **(16)**. Pokud zůstane USB kabel během výměny akumulátoru vložený, zůstane displej i po nasazení nového akumulátoru vypnutý a akumulátor se nebude nabíjet.

Stiskněte na obou stranách krytku **(15)** přihrádky pro akumulátor a stáhněte ji. Vytáhněte akumulátor **(18)** z přihrádky pro akumulátor.

Zasuňte nový akumulátor **(18)** do přihrádky pro akumulátor. Používejte výhradně lithium-iontové akumulátory **Bosch**. Akumulátor najdete jako náhradní díl **Bosch** na www.boschtoolservice.com.

Nasaďte krytku **(15)** na přihrádku pro akumulátor. Dbejte na to, aby krytka na obou stranách zaskočila.

Zákaznická a poradenská služba

Czech Republic

Tel.: +420 519 305700

Odkaz na adresy našich servisů a na záruční podmínky najdete na poslední straně.

V případě veškerých otázek a objednávek náhradních dílů bezpodmínečně uveďte 10místné věcné číslo podle typového štítku výrobku.

Likvidace

Hustilky, akumulátory, příslušenství a obaly je třeba odevzdat k ekologické recyklaci.



Hustilky a akumulátory/baterie nevyhazujte do domovního odpadu!

Pouze pro země EU:

Elektrická a elektronická zařízení nebo použité akumulátory/baterie, které už nejsou dále použitelné, se musí shromažďovat odděleně od ostatního odpadu a ekologicky zlikvidovat. Použijte určená sběrná místa. Nesprávná likvidace může být kvůli případně obsaženým nebezpečným látkám škodlivá pro životní prostředí a zdraví.

Akumulátory/baterie:

Integrovaný akumulátor se musí zlikvidovat odděleně od hustilky. Nechte hustilku tak dlouho zapnutou, dokud nebude akumulátor úplně vybitý. Vyjměte akumulátor z hustilky podle popisu v kapitole k výměně akumulátoru. Demontovaný akumulátor zlikvidujte v souladu s platnými zákony a směrnicemi.

Slovenčina

Bezpečnostné upozornenia

Všeobecné bezpečnostné upozornenia pre elektrické náradie

⚠ VÝSTRAHA Prečítajte si všetky bezpečnostné upozornenia, pokyny, ilustrácie a špecifikácie dodané s týmto elektrickým náradím.

Nedodržanie všetkých uvedených pokynov môže mať za následok úraz elektrickým prúdom, požiar a/alebo ťažké poranenie.

Tieto výrazné upozornenia a bezpečnostné pokyny starostlivo uschovajte na budúce použitie.

Pojem „elektrické náradie“ používaný v nasledujúcom texte sa vzťahuje na elektrické náradie napájané zo siete (s prívodnou šnúrou) a na elektrické náradie napájané akumulátorovou batériou (bez prívodnej šnúry).

Bezpečnosť na pracovisku

- ▶ **Pracovisko vždy udržiavajte čisté a dobre osvetlené.** Neporiadok a neosvetlené priestory pracoviska môžu mať za následok pracovné úrazy.
- ▶ **Nepoužívajte elektrické náradie vo výbušnom prostredí, napr. tam, kde sa nachádzajú horľavé kvapaliny, plyny alebo horľavý prach.** Ručné elektrické náradie vytvára iskry, ktoré by mohli zapáliť prach alebo výpary.
- ▶ **Nedovoľte deťom a iným nepovolaným osobám, aby sa počas používania elektrického náradia zdržiavali v blízkosti pracoviska.** Pri rozptyľovaní môžete stratiť kontrolu nad náradím.

Bezpečnosť na pracovisku

- ▶ **Nevystavujte elektrické náradie dažďu ani vlhkosti.** Vniknutie vody do ručného elektrického náradia zvyšuje riziko úrazu elektrickým prúdom.

Bezpečnosť osôb

- ▶ **Buďte ostražití, sústreďte sa na to, čo robíte, a s elektrickým náradím pracujte uvážlivo. Nepracujte s elektrickým náradím, ak ste unavení alebo ak ste pod vplyvom drog, alkoholu alebo liekov.** Krátka nepozornosť pri používaní elektrického náradia môže mať za následok vážne poranenia.
- ▶ **Používajte osobné ochranné prostriedky. Vždy používajte ochranné okuliare.** Používanie osobných ochranných prostriedkov, ako je ochranná dýchacia maska, bezpečnostná pracovná obuv, ochranná prilba alebo chrániče sluchu, podľa druhu elektrického náradia a spôsobu jeho použitia znižuje riziko zranenia.
- ▶ **Vyhýbajte sa neúmyselnému uvedeniu elektrického náradia do činnosti. Pred zasunutím zástrčky do zásuvky a/alebo pred pripojením akumulátora, pred chytením alebo prenášaním elektrického náradia sa vždy presvedčte, či je elektrické náradie vypnuté.** Prenášanie elektrického náradia so zapnutým vypínačom alebo

pripojenie zapnutého elektrického náradia k elektrickej sieti môže mať za následok nehodu.

- ▶ **Kým zapnete elektrické náradie, odstráňte z neho nastavovacie pomôcky alebo kľúče na skrutky.** Nastavovací nástroj alebo kľúč, ktorý sa nachádza v rotujúcej časti elektrického náradia, môže spôsobiť vážne poranenia osôb.
- ▶ **Vyhýbajte sa abnormálnym polohám tela. Dbajte na pevný postoj a neustále udržiavajte rovnováhu.** Takto budete môcť lepšie kontrolovať ručné elektrické náradie v neočakávaných situáciách.
- ▶ **Pri práci noste vhodný pracovný odev. Nenoste voľné odevy ani šperky. Dbajte, aby sa vlasy, odev a rukavice nedostali do blízkosti pohyblivých súčastí.** Voľný odev, dlhé vlasy alebo šperky sa môžu zachytiť do rotujúcich častí elektrického náradia.
- ▶ **Ak sa dá na ručné elektrické náradie namontovať odsávacie zariadenie a zariadenie na zachytávanie prachu, presvedčte sa, či sú dobre pripojené a správne používané.** Používanie odsávacieho zariadenia a zariadenia na zachytávanie prachu znižuje riziko ohrozenia zdravia prachom.
- ▶ **Dbajte, aby ste pri rutinnom používaní náradia nekonali v rozpore s princípmi jeho bezpečného používania.** Nepozorná práca môže viesť v okamihu k ťažkému zraneniu.

Starostlivé používanie elektrického náradia

- ▶ **Nikdy nepreťažujte elektrické náradie. Používajte elektrické náradie vhodné na daný druh práce.** S vhodným ručným elektrickým náradím budete pracovať lepšie a bezpečnejšie v uvedenom rozsahu výkonu náradia.
- ▶ **Nepoužívajte elektrické náradie, ktoré má pokazený vypínač.** Náradie, ktoré sa už nedá zapnúť alebo vypnúť, je nebezpečné a treba ho zveriť do opravy odborníkovi.
- ▶ **Než začnete náradie nastavovať alebo prestavovať, vymieňať príslušenstvo alebo kým ho odložíte, vždy vytiahnite zástrčku sieťovej šnúry zo zásuvky a/alebo odoberte akumulátor, ak je to možné.** Toto preventívne opatrenie zabraňuje neúmyselnému spusteniu elektrického náradia.
- ▶ **Nepoužívané elektrické náradie uschovávajte tak, aby bolo mimo dosahu detí. Nedovoľte používať toto náradie osobám, ktoré s ním nie sú dôverne oboznámené alebo ktoré si neprečítali tieto pokyny.** Elektrické náradie je nebezpečné, ak ho používajú neskusené osoby.
- ▶ **Elektrické náradie a príslušenstvo starostlivo ošetrte. Kontrolujte, či pohyblivé súčiastky bezchybne fungujú alebo či nie sú blokované, zlomené alebo poškodené, čo by mohlo negatívne ovplyvniť správne fungovanie elektrického náradia. Pred použitím náradia dajte poškodené súčiastky vymeniť.** Veľa nehôd je spôsobených nedostatočnou údržbou elektrického náradia.
- ▶ **Rezné nástroje udržiavajte ostré a čisté.** Starostlivo ošetrované rezné nástroje s ostrými reznými hranami

majú menšiu tendenciu zablokovať sa a ľahšie sa dajú viesť.

- ▶ **Používajte elektrické náradie, príslušenstvo, nastavovacie nástroje a pod. podľa týchto výstražných upozornení a bezpečnostných pokynov. Pri práci zohľadnite konkrétne pracovné podmienky a činnosť, ktorú budete vykonávať.** Používanie elektrického náradia na iný než predpokladaný účel môže viesť k nebezpečným situáciám.
- ▶ **Rukováti a úchopové povrchy udržiavajte suché, čisté a bez oleja alebo mazacieho tuku.** Šmyklavé rukováti a úchopové povrchy neumožňujú bezpečnú manipuláciu a ovládanie náradia v neočakávaných situáciách.

Starostlivé používanie akumulátorového náradia

- ▶ **Akumulátory nabíjajte len v nabíjačkách, ktoré odporúča výrobca akumulátora.** Ak sa používa nabíjačka určená na nabíjanie iného typu akumulátorov, hrozí nebezpečenstvo požiaru.
- ▶ **Do elektrického náradia používajte len špecificky určené akumulátory.** Používanie iných akumulátorov môže mať za následok poranenie a nebezpečenstvo požiaru.
- ▶ **Nepoužívané akumulátory uschovávajte tak, aby sa nemohli dostať do styku s kancelárskymi sponkami, mincami, kľúčmi, klincami, skrutkami alebo s inými drobnými kovovými predmetmi, ktoré by mohli spôsobiť skratovanie kontaktov.** Skrat medzi kontaktmi akumulátora môže mať za následok popálenie alebo vznik požiaru.
- ▶ **Z akumulátora môže pri nesprávnom používaní vytekať kvapalina. Vyhýbajte sa kontaktu s touto kvapalinou. Po náhodnom kontakte opláchnite postihnuté miesto vodou. Ak sa dostane kvapalina z akumulátora do očí, vypláchnite ich a vyhľadajte lekára.** Unikajúca kvapalina z akumulátora môže spôsobiť podráždenie pokožky alebo popáleniny.
- ▶ **Nepoužívajte poškodené alebo upravované akumulátory alebo náradie.** Poškodené alebo upravované akumulátory môžu neočakávane reagovať a spôsobiť požiar, výbuch alebo zranenie.
- ▶ **Nevystavujte akumulátory alebo náradie ohňu ani vysokým teplotám.** Vystavenie ohňu alebo teplote nad 130 °C môže spôsobiť výbuch.
- ▶ **Dodržujte pokyny týkajúce sa nabíjania a akumulátory alebo náradie nenabíjajte mimo teplotného rozsahu uvedeného v pokynoch.** Nesprávne nabíjanie alebo teploty mimo špecifikovaného rozsahu môžu poškodiť akumulátor a zvýšiť riziko požiaru.

Servis

- ▶ **Elektrické náradie dávajte opravovať len kvalifikovanému personálu, ktorý používa originálne náhradné súčiastky.** Tým sa zaistí zachovanie bezpečnosti náradia.
- ▶ **Nikdy neopravujte poškodené akumulátory.** Akumulátory môže opravovať len výrobca alebo autorizovaný servis.

Bezpečnostné upozornenia pre vzduchové kompresory



Hadica a kovové diely adaptéra sa môžu pri dlhšej práci prehriať. Pri dlhšej práci naplánujte prestávky a nechajte diely v prípade potreby vychladnúť.

- ▶ **Pri používaní vzduchového kompresora dávajte pozor na to, aby ste neprekročili povolený tlak nafukovaného výrobku.** Výrobok môže prasknúť alebo puknúť a môžete sa pritom zraniť.
- ▶ **Vzduchový kompresor nenechávajte v chode bez dozoru.** V prípade technickej poruchy môžete okamžite zasiahnuť.
- ▶ **Zabráňte neúmyselnému spusteniu vzduchového kompresora, kým nie je na kompresore nastavený tlak a kým kompresor nie je správne pripojený na nafukovaný výrobok.** Kompresor sa vypne, až keď sa dosiahne prednastavený tlak alebo max. tlak.
- ▶ **Po nahustení skontrolujte tlak vášho výrobku pomocou kalibrovaného meracieho prístroja.** Nesprávny tlak môže spôsobiť nebezpečné situácie, napr. iné jazdné vlastnosti vozidla.
- ▶ **Nedovoľte deťom používať vzduchový kompresor. Nesmerujte vzduchovú hadicu alebo prúd vzduchu proti ústam, ušiam ani očiam ľudí alebo zvierat a nefúkajte proti ľuďom alebo zvieratám prach ani iné malé častičky.** Môže to spôsobiť poranenia.
- ▶ **Vzduchový kompresor nepoužívajte, keď sú displej alebo iné diely chybné.** Môže dôjsť k prekročeniu povoleného tlaku nafukovaného výrobku a môže to spôsobiť nebezpečné situácie.
- ▶ **Akumulátor neopravujte ani ho neotvárajte.** Hrozí nebezpečenstvo skratu.
- ▶ **Po poškodení akumulátora alebo v prípade neodborného používania môžu z akumulátora vystupovať škodlivé výpary. Akumulátor môže horieť alebo vybuchnúť.** Zabezpečte prívod čerstvého vzduchu a v prípade ťažkostí vyhľadajte lekára. Tieto výpary môžu podráždiť dýchacie cesty.
- ▶ **Špicatými predmetmi, ako napr. klince alebo skrutkovače alebo pôsobením vonkajšej sily môže dôjsť k poškodeniu akumulátora.** Vo vnútri môže dôjsť ku skratu a akumulátor môže začať horieť, môže z neho unikať dym, môže vybuchnúť alebo sa prehriať.



Chráňte vzduchový kompresor pred vysokými teplotami, napr. aj pred trvalým slnečným žiarením, ohňom, vodou a vlhkosťou. Hrozí nebezpečenstvo výbuchu.

Bezpečnostné upozornenia pre sieťový adaptér



Na nabíjanie produktu používajte iba izolované sieťové adaptéry, ktoré sú označené vedľa uvedeným symbolom, sú certifikované podľa normy EN 61558/IEC 61558 a spĺňajú požiadavky na bezpečné nízke napätie (SELV). V opačnom prípade hrozí riziko

požiaru alebo úrazu elektrickým prúdom.

- ▶ **Chráňte sieťový adaptér pred dažďom alebo vlhkom.**
Vniknutie vody do sieťového adaptéra zvyšuje riziko zásahu elektrickým prúdom.
- ▶ **Udržiavajte sieťový adaptér čistý.** Znečistením hrozí nebezpečenstvo úrazu elektrickým prúdom.
- ▶ **Pred každým použitím sieťový adaptér skontrolujte. Ak zistíte poškodenie, sieťový adaptér nepoužívajte.** Poškodený sieťový adaptér zvyšuje riziko zásahu elektrickým prúdom.
- ▶ **Pripájacia zástrčka sieťového adaptéra musí byť vhodná pre danú zásuvku. Zástrčka sa v žiadnom prípade nesmie nijako upravovať.** Zástrčka bez úprav a vhodná zásuvka znižujú riziko úrazu elektrickým prúdom.
- ▶ **Kábel sieťového adaptéra chráňte pred teplom, olejom, ostrými hranami alebo pohyblivými časťami.** Poškodené káble zvyšujú riziko zásahu elektrickým prúdom.
- ▶ **Vyhýbajte sa telesnému kontaktu s uzemnenými povrchovými plochami, ako sú napr. potrubia, vykurovacie telesá, sporáky a chladničky.** Ak je vaše telo uzemnené, hrozí zvýšené riziko úrazu elektrickým prúdom.

Opis výrobku a výkonu



Prečítajte si všetky bezpečnostné upozornenia a pokyny. Nedodržanie bezpečnostných upozornení a pokynov môže zapríčiniť úraz elektrickým prúdom, požiar a/alebo ťažké poranenia.

Prosím, venujte pozornosť obrázkom v prednej časti návodu na používanie.

Používanie v súlade s určením

Vzduchový kompresor je určený na hustenie pneumatík bicyklov, motoriek a automobilov a tiež malých nafukovacích hračiek, športových a plážových predmetov.

Nie je vhodný na hustenie veľkoobjemových pneumatík (napr. na nákladné vozidlá) alebo veľkých nafukovacích výrobkov (napr. nafukovacie matrace).

Vzduchový kompresor je určený výlučne na domáce a súkromné použitie.

Vyobrazené komponenty

Číslovanie vyobrazených komponentov sa vzťahuje na vyobrazenie vzduchového kompresora na strane s obrázkami.

- (1) Pracovné svetlo

- (2) Rýchlopínací adaptér
- (3) Veko úložnej priehradky nastavcov
- (4) Ventilový adaptér
- (5) Ihla na loptu
- (6) Objemový adaptér
- (7) Tlačidlo zapnutia/vypnutia
- (8) Tlačidlo zníženia cieľového tlaku
- (9) Tlačidlo pamäte M/zmeny jednotiek UNIT
- (10) Displej
- (11) Tlaková hadička
- (12) Tlačidlo pracovného osvetlenia
- (13) Tlačidlo zvýšenia cieľového tlaku
- (14) Tlačidlo hustenia START/STOP
- (15) Uzáver priehradky na akumulátor
- (16) USB zásuvka
- (17) Hadicová svorka
- (18) Akumulátor

Zobrazovacie prvky

- (a) Zobrazenie mernej jednotky
- (b) Zobrazenie nameranej hodnoty
- (c) Zobrazenie výstrahy
- (d) Indikácia stavu nabitia akumulátora
- (e) Indikácia pamäti
- (f) Indikácia cieľového tlaku PRESET

Technické údaje

Akumulátorový vzduchový kompresor		PNEO
Číslo položky		3 603 J47 5..
Menovité napätie	V=	3,6
Max. čerpací objem	l/min	10
Max. tlak		
	bar	10,3
	psi	150
	kPa	1 030
Hmotnosť	kg	0,5
Povolená teplota okolia pri prevádzke a pri skladovaní	°C	0 ... +50
Nabíjacia prípojka		USB
Požiadavky na sieťový adaptér		
Nabíjacie napätie	V=	5,0
Odporúčany nabíjací prúd	A	1,0
Odporúčaná teplota okolia pri nabíjaní	°C	5 ... 35

Informácia o hlučnosti/vibráciách

Hodnoty emisii hluku zistené podľa EN 62841-1.

Hladina akustického tlaku elektrického náradia pri použití váhového filtra A je typicky **74 dB(A)**. Neistota $K = 3 \text{ dB}$. Úroveň hluku pri práci môže prekročiť uvedené hodnoty. **Noste prostriedky na ochranu sluchu!**

Hodnoty vibrácií a_h (kontinuálne vibrácie), p_f (opakované rázové vibrácie) a neistota K , zistené podľa **EN 62841-1**:

$a_h = 2,9 \text{ m/s}^2$ ($K = 1,5 \text{ m/s}^2$), $p_f = 65 \text{ m/s}^2$ ($K = 41 \text{ m/s}^2$)

Úroveň vibrácií a hodnota emisií hluku uvedené v týchto pokynoch boli namerané podľa normovaného meracieho postupu a dajú sa použiť na vzájomné porovnanie elektrického náradia. Hodia sa aj na predbežný odhad emisie vibrácií a hluku.

Uvedená úroveň vibrácií a hodnota emisií hluku reprezentuje hlavné spôsoby použitia elektrického náradia. Ak sa však elektrické náradie využíva na iné spôsoby použitia, s odlišnými vkladacími nástrojmi alebo pri nedostatočnej údržbe, môže sa úroveň vibrácií a hodnota emisií hluku odlišovať. To môže emisie vibrácií a hluku počas celého pracovného času výrazne zvýšiť.

Na presný odhad emisií vibrácií a hluku by sa mal zohľadniť aj čas, v priebehu ktorého je náradie vypnuté alebo síce spustené, ale v skutočnosti sa nepoužíva. To môže emisie vibrácií a hluku počas celého pracovného času výrazne znížiť.

Na ochranu obsluhujúcej osoby pred pôsobením vibrácií určite doplnkové bezpečnostné opatrenia, ako napríklad: údržba elektrického náradia a vkladacích nástrojov, udržiavanie správnej teploty rúk, organizácia pracovných procesov.

Akumulátor

Nabíjanie akumulátora

- ▶ **Venujte pozornosť napätiu elektrickej siete!** Napätie zdroja elektrického prúdu sa musí zhodovať s údajmi na typovom štítku sieťového adaptéra.
- ▶ **Dodržujte návod na obsluhu sieťového adaptéra.**
- ▶ Na nabíjanie používajte sieťový adaptér, ktorý spĺňa požiadavky uvedené v kapitole Technické údaje.

Upozornenie: Lítiovo-iónové akumulátory sa na základe medzinárodných dopravných predpisov dodávajú čiastočne nabité. Aby ste zaručili plný výkon akumulátora, pred prvým použitím ho úplne nabite.

Pri nabíjaní akumulátora pripojte USB zásuvku **(16)** vzduchového kompresora pomocou vhodného USB kábla do USB sieťového adaptéra. Pripojte USB sieťový adaptér do elektrickej siete.





Začne sa proces nabíjania a bude sa zobrazovať prúžkami na indikácii stavu nabitia akumulátora **(d)**. Počas nabíjania vzduchový kompresor nemožno používať.

Keď je nabíjanie ukončené, rozsvietenia sa všetky segmenty indikácie stavu nabitia akumulátora **(d)**. Indikácia stavu nabitia akumulátora zhasne 1 h po ukončení nabíjania.

Pri dlhšom nepoužívaní odpojte sieťový adaptér od elektrickej siete.

Indikácia stavu nabitia akumulátora

Indikácia stavu nabitia akumulátora na displeji zobrazuje stav nabitia akumulátora:

Zobrazenie	Kapacita
	66–100 %
	33–66 %
	10–33 %
	0–10 %

Pokyny pre optimálne zaobchádzanie s akumulátorom vo vzduchovom kompresore

Vzduchový kompresor skladujte iba v povolenom teplotnom rozsahu podľa údajov v kapitole „Technické údaje“. Nenechávajte vzduchový kompresor, napríklad v lete, položený v automobile.

Výrazne skrátená doba prevádzky akumulátora po nabití signalizuje, že akumulátor je opotrebovaný a treba ho vymeniť za nový.

Dodržiavajte upozornenia týkajúce sa likvidácie.

Montáž a používanie

Uvedenie do prevádzky

Zapnutie/vypnutie

Na **zapnutie a vypnutie** vzduchového kompresora stlačte tlačidlo zapnutia/vypnutia **(7)**.

Ak počas cca 5 minút nestlačíte na vzduchovom kompresore žiadne tlačidlo, vzduchový kompresor sa kvôli šetreniu akumulátora automaticky vypne.

Zapnutie/vypnutie pracovného osvetlenia

Na zapnutie a vypnutie pracovného osvetlenia **(1)** stlačte tlačidlo pracovného osvetlenia **(12)**.

- ▶ **Nepozerajte priamo do pracovného svetla, mohlo by vás oslepiť.**

Zmena mernej jednotky

Na zobrazenie tlaku sú k dispozícii jednotky bar, psi a kPa.

Pri zmene mernej jednotky stlačte tlačidlo pamäte/zmeny jednotiek **UNIT (9)** dovtedy, kým sa na indikácii mernej jednotky **(a)** nezmení merná jednotka. Pre prechod na ďalšiu mernú jednotku znova dlho stlačte tlačidlo.

Nastavená merná jednotka sa pri vypnutí vzduchového kompresora uloží do pamäte.

Montáž adaptéra (pozri obrázok A)

Vyberte adaptér vhodný na zamýšľané použitie:

- Ventilový adaptér **(4)**: napr. na mnoho bicyklových ventilov.
- Ihla na loptu **(5)**: napr. na futbalové lopty.
- Objemový adaptér **(6)**: na malé plážové alebo športové výrobky, napr. vodná lopta.

Pre bežné automobilové ventily (čiastočne používané aj na bicykloch) nie je potrebný žiadny adaptér.

Odsuňte veko **(3)** z úložnej priehradky nadstavcov a vyberte adaptér.

Z nafukovaného predmetu odoberte kryt ventilu, ak je prítomný.

Pripojenie vzduchového kompresora na ventil:

- Ventilový adaptér **(4)**: Najprv naskrutkujte ventilový adaptér na ventil. Potom naskrutkujte tlakovú hadičku **(11)** až na doraz na ventilový adaptér.
- Ihla na loptu **(5)** a objemový adaptér **(6)**: Najprv naskrutkujte ihlu na loptu alebo objemový adaptér až na doraz na tlakovú hadičku **(11)**. Potom ihlu na loptu alebo objemový adaptér pevne utiahnite na ventile.
- Pri bežných autoventiloch naskrutkujte tlakovú hadičku **(11)** pevne na ventil.

Rýchlopínací adaptér **(2)**:

Kvôli pohodlnejšiemu pripojeniu môžete tiež použiť rýchlopínací adaptér **(2)**: Umožňuje rýchlejšie pripojenie tlakovej hadičky k jednému z troch ďalších adaptérov alebo k autoventilu.

- Naskrutkujte pritom rýchlopínací adaptér až na doraz na tlakovú hadičku **(11)**.
- Zasuňte rýchlopínací adaptér podľa použitia až na doraz na ventilový adaptér **(4)**, ihlu na loptu **(5)**, objemový adaptér **(6)** alebo autoventil.
- Potlačte páčku rýchlopínacieho adaptéra nadol, aby ste adaptér zaistili.

Aktuálny tlak na pripojenom predmete sa zobrazí na zobrazení nameranej hodnoty **(b)**.

Zobrazenie/zmena uložených cieľových hodnôt

Na hustenie pomocou automatického vypínania možno vo vzduchovom kompresore uložiť 3 cieľové hodnoty, napr. pre pneumatiky automobilu, pneumatiky bicykla a lopty. Vo výrobnom nastavení sú už hodnoty pre tieto tri použitia nastavené.

Ak chcete **zobraziť** uložený cieľový tlak, krátko stlačíte tlačidlo pamäte **M (9)**, kým na indikácii pamäti **(e)** nesvieti želaný symbol (napr. bicykel). Na zobrazení cieľový tlak **PRESET (f)** sa zobrazí cieľová hodnota pre tento symbol.

Ak chcete **zmeniť** niektorú zobrazenú hodnotu v pamäti, stlačíte tlačidlo zníženia cieľového tlaku **(8)** alebo zvýšenie

cieľového tlaku **(13)** dovedy, kým na zobrazení cieľového tlaku **PRESET (f)** nie je nastavená želaná hodnota. Pri dlhšom stlačení tlačidla sa hodnota mení rýchlejšie. Nastavená hodnota sa automaticky uloží pre zobrazený symbol (napr. bicykel).

Pre **odchod** z režimu s uloženými hodnotami krátko stlačíte tlačidlo pamäte **M (9)**, kým na indikácii pamäte **(e)** nesvieti žiaden symbol.

Hustenie

Hustenie s vypínacou automatikou (AUTOSTOP):

- Na zobrazení cieľového tlaku **PRESET (f)** sa zobrazuje naposledy nastavená hodnota tlaku.
- Stanovenie alebo zmena cieľového tlaku: stlačíte tlačidlá zníženia cieľového tlaku **(8)** alebo zvýšenia cieľového tlaku **(13)** dovedy, kým na indikácii cieľového tlaku **PRESET (f)** nie je nastavená želaná hodnota. Pri dlhšom stlačení tlačidla sa hodnota mení rýchlejšie. Prípadne môžete pomocou tlačidla pamäte **M (9)** zobraziť uloženú cieľovú hodnotu.
- Stlačte tlačidlo hustenia **START/STOP (14)**, aby ste spustili hustenie. Cieľový tlak môžete meniť aj počas hustenia.
- Hustenie sa ukončí automaticky, keď sa dosiahne nastavený cieľový tlak. Nastavený cieľový tlak sa pri vypnutí vzduchového kompresora uloží do pamäte.

Hustenie bez vypínacej automatiky (MANUAL):

- Pri kompresoroch bez automatického vypínania nesmie byť nastavený žiaden cieľový tlak a žiadna hodnota pamäte ("--" v indikácii cieľového tlaku **PRESET (f)**, žiaden symbol v indikácii pamäte **(e)**).

V prípade potreby opustíte režim s uloženými hodnotami alebo stlačíte tlačidlo zníženia cieľového tlaku **(8)**, kým sa nezobrazí "--".

- Na spustenie hustenia stlačte tlačidlo hustenia **START/STOP (14)** a držte ho stlačené. Aktuálny tlak pripojeného predmetu sa objaví na zobrazení nameranej hodnoty **(b)**.
- Keď sa na zobrazení nameranej hodnoty **(b)** dosiahne želaný tlak, tlačidlo hustenia **START/STOP (14)** uvoľnite.

Upozornenie: Dlhšie hustenie prerušte po asi 15 minútach a nechajte hadičku a kovové časti adaptéra minimálne 5 minút vychladnúť.

Chyby – príčiny a odstránenie

Zobrazenie na displeji	Príčina	Pomoc
"Er1" a zobrazenie výstrahy (c)	Tlakový snímač nefunguje.	Vzduchový kompresor dajte skontrolovať v zákaznickom servise Bosch .
"Er2" a zobrazenie výstrahy (c)	Tlak vzduchu v pripojenom predmete je mimo rozsahu merania vzduchového kompresora.	Vzduchový kompresor pripájajte výlučne na predmety, ktorých tlak vzduchu neprekračuje maximálny tlak uvedený v technických údajoch.
"Er3" a zobrazenie výstrahy (c)	Teplota vzduchového kompresora je mimo povoleného rozsahu prevádzkovej teploty.	Pred opätovným zapnutím nechajte vzduchový kompresor vytemperovať.
"Er4" a zobrazenie výstrahy (c)	Spotreba elektrického prúdu je príliš vysoká.	Skontrolujte, či nie je zablokovaný prietok vzduchu v tlakovej hadičke (11) alebo v iných častiach.

Zobrazenie na displeji**Príčina****Pomoc**

"Er5" a zobrazenie výstrahy (c) Akumulátor je poškodený.

Vymeňte akumulátor.

Údržba a servis

Údržba a čistenie

- **Vzduchový kompresor a jeho vetracie štrbiny udržiavajte čisté, aby ste mohli pracovať kvalitne a bezpečne.**

Výmena akumulátora (pozri obrázok B)

Akumulátor vymeňte, keď sa doba prevádzky po nabití výrazne skráti.

Upozornenie: Pred výmenou akumulátora vytiahnite USB konektor nabíjacieho kábla z USB zásuvky (16). Ak počas výmeny akumulátora zostane USB kábel zapojený, displej bude vypnutý aj po založení nového akumulátora a akumulátor sa nebude nabíjať.

Stlačte obidve strany uzáveru (15) priehradky na akumulátor a odoberte ho. Vyberte akumulátor (18) z priehradky na akumulátor.

Založte nový akumulátor (18) do priehradky na akumulátor. Používajte výlučne lítium-iónové akumulátory **Bosch**. Akumulátor ako náhradný diel **Bosch** nájdete na www.boschtoolservice.com.

Nasadte uzáver (15) na priehradku na akumulátor. Dbajte na to, aby sa uzáver zaskočením zaistil na oboch stranách.

Servis pre zákazníkov a poradenstvo pri používaní

Slovakia

Tel.: +421 2 48 703 800

Odkaz na adresy našich servisov a na záručné podmienky nájdete na poslednej strane.

V prípade akýchkoľvek otázok a objednávok náhradných dielov uvádzajte bezpodmienečne 10-miestne vecné číslo uvedené na typovom štítku výrobku.

Likvidácia

Vzduchové kompresory, akumulátory, príslušenstvo a obaly sa musia odovzdať na ekologickú recykláciu.



Neodhadzujte vzduchové kompresory ani akumulátory/batérie do domového odpadu!

Len pre krajiny EÚ:

Elektrické a elektronické zariadenia alebo opotrebované akumulátory/batérie, ktoré už nie sú použiteľné, sa musia zbierať oddelene a ekologicky zlikvidovať. Využívajte na to určené zberné systémy. Nesprávna likvidácia môže byť kvôli novej prítomnosti nebezpečných látok škodlivá pre životné prostredie a zdravie.

Akumulátory/batérie:

Zabudovaný akumulátor je nutné likvidovať oddelene od vzduchového kompresora. Nechajte vzduchový kompresor zapnutý, kým sa akumulátor úplne nevybijie. Vyberte akumulátor zo vzduchového kompresora, ako je opísané v kapitole výmeny akumulátora. Vybratý akumulátor zlikvidujte v súlade s platnými zákonmi a smernicami.

Magyar

Biztonsági tájékoztató

Általános biztonsági előírások az elektromos kéziszerszámok számára

FIGYELMEZTETÉS Olvassa el valamennyi biztonsági tájékoztatót, előírást, illusztrációt és adatot, amelyet az elektromos kéziszerszámmal együtt megkapott.

Az alábbiakban felsorolt előírások betartásának elmulasztása áramütéshez, tűzhöz és/vagy súlyos testi sérülésekhez vezethet.

Kérjük a későbbi használatra gondosan őrizze meg ezeket az előírásokat.

Az alább alkalmazott "elektromos kéziszerszám" fogalom a hálózati elektromos kéziszerszámokat (hálózati csatlakozó kábellel) és az akkumulátoros elektromos kéziszerszámokat (hálózati csatlakozó kábel nélkül) foglalja magában.

Munkahelyi biztonság

- **Tartsa tisztán és jól megvilágítva a munkaterületet.** A zsúfolt vagy sötét területeken gyakrabban következnek be balesetek.
- **Ne dolgozzon a berendezéssel olyan robbanásveszélyes környezetben, ahol éghető folyadékok, gázok vagy por vannak.** Az elektromos kéziszerszámok szikrákat keltenek, amelyek a port vagy a gőzöket meggyújthatják.
- **Tartsa távol a gyerekeket és a nézelődőket, ha az elektromos kéziszerszámot használja.** Ha elvonják a figyelmét, elvesztheti az uralmát a berendezés felett.

Elektromos biztonsági előírások

- **Tartsa távol az elektromos kéziszerszámot az esőtől és a nedvességtől.** Ha víz jut be egy elektromos kéziszerszámba, az megnöveli az áramütés veszélyét.

Személyi biztonság

- **Munka közben mindig figyeljen, ügyeljen arra, amit csinál és megfontoltan dolgozzon az elektromos kéziszerszámmal. Ne használja a berendezést ha fáradt vagy kábítószert, alkohol vagy gyógyszer hatása alatt**

áll. Egy pillanatnyi figyelmetlenség a szerszám használata közben komoly sérülésekhez vezethet.

- ▶ **Viseljen védőfelszerelést. Viseljen mindig védőszemüveget.** A védőfelszerelések, mint a porvédő álarc, csúszásbiztos védőcipő, védősapka és fülvédő megfelelő használata csökkenti a személyi sérülések kockázatát.
- ▶ **Kerülje el a készülék akaratlan üzembe helyezését. Győződjön meg arról, hogy az elektromos kéziszerszám ki van kapcsolva, mielőtt beköti az áramforrást és/vagy az akkumulátort, valamint mielőtt felemelné és vinni kezdené az elektromos kéziszerszámot.** Ha az elektromos kéziszerszám felemelése közben az ujját a kapcsolón tartja, vagy ha a készüléket bekapcsolt állapotban csatlakoztatja az áramforráshoz, az baleset vezethet.
- ▶ **Az elektromos kéziszerszám bekapcsolása előtt okvetlenül távolítsa el a beállítószerzőmokat vagy csavarculcsokat.** Az elektromos kéziszerszám forgó részeiben felejtett beállítószerzőm vagy csavarculcs sérüléseket okozhat.
- ▶ **Ne becsülje túl önmagát. Ügyeljen arra, hogy mindig biztosan álljon és az egyensúlyát megtartsa.** Így az elektromos kéziszerszám felett váratlan helyzetekben is jobban tud uralkodni.
- ▶ **Viseljen megfelelő ruházatot. Ne viseljen bő ruhát vagy ékszereket. Tartsa távol a haját és a ruháját a mozgó részeketől.** A bő ruhát, az ékszereket és a hosszú haját a szerszám mozgó részei magukkal ránthatják.
- ▶ **Ha az elektromos kéziszerszámra fel lehet szerelni a por elszívásához és összegyűjtéséhez szükséges berendezéseket, ellenőrizze, hogy azok megfelelő módon hozzá vannak kapcsolva a készülékhez és rendeltetésüknek megfelelően működnek.** A porgyűjtő berendezések használata csökkenti a munka során keletkező por veszélyes hatásait.
- ▶ **Ne hagyja, hogy az elektromos kéziszerszám gyakori használata során szerzett tapasztalatok túlságosan magabiztossá tegyék, és figyelmen kívül hagyja az idevonatkozó biztonsági alapelveket.** Egy gondatlan művelet egy másodperc törtrésze alatt súlyos sérüléseket okozhat.

Az elektromos kéziszerszámok gondos kezelése és használata

- ▶ **Ne terhelje túl a berendezést. A munkájához csak az arra szolgáló elektromos kéziszerszámot használja.** A megfelelő elektromos kéziszerszámmal a megadott teljesítménytartományon belül jobban és biztonságosabban lehet dolgozni.
- ▶ **Ne használjon olyan elektromos kéziszerszámot, amelynek a kapcsolója elromlott.** Minden olyan elektromos kéziszerszám, amelyet nem lehet sem be-, sem kikapcsolni, veszélyes és meg kell javíttatni.
- ▶ **Húzza ki a csatlakozót az áramforrásból és/vagy távolítsa el az akkumulátort (ha az leválasztható az elektromos kéziszerszám munkákat végez, tartozékokat cserél vagy a szerszámot tárolásra elteszi. Ez az elővi-**

gázatosági intézkedés meggátolja a szerszám akaratlan üzembe helyezését.

- ▶ **A használaton kívüli elektromos kéziszerszámokat olyan helyen tárolja, ahol azokhoz gyermekek nem férhetnek hozzá. Ne hagyja, hogy olyan személyek használják az elektromos kéziszerszámot, akik nem ismerik a szerszámot, vagy nem olvasták el ezt az útmutatót.** Az elektromos kéziszerszámok veszélyesek, ha azokat gyakorlatlan személyek használják.
- ▶ **Tartsa megfelelően karban az elektromos kéziszerszámokat és a tartozékokat. Ellenőrizze, hogy a mozgó alkatrészek kifogástalanul működnek-e, nincsenek-e beszorulva, illetve nincsenek-e eltörve vagy megrongálódva olyan alkatrészek, amelyek hatással lehetnek az elektromos kéziszerszám működésére. A berendezés megrongálódott részeit a készülék használata előtt javíttassa meg.** Sok olyan baleset történik, amelyet az elektromos kéziszerszám nem megfelelő karbantartására lehet visszavezetni.
- ▶ **Tartsa tisztán és éles állapotban a vágószerzőmokat.** Az éles vágóélekkel rendelkező, gondosan ápolat vágószerzőmok ritkábban ékelődnek be és azokat könnyebben lehet vezetni és irányítani.
- ▶ **Az elektromos kéziszerszámokat, tartozékokat, szerzőmabiteket stb. csak ezen kezelési utasításoknak megfelelően használja. Vegye figyelembe a munkakörülményekeket valamint a kivitelezendő munka sajátosságait.** Az elektromos kéziszerszám eredeti rendeltetésétől eltérő célokra való alkalmazása veszélyes helyzetekeet eredményezhet.
- ▶ **Tartsa szárazon, tisztán valamint olaj- és zsírmentes állapotban a fogantyúkat és markoló felületeket.** A csúszós fogantyúk és markoló felületek váratlan helyzetekben lehetlenné teszik az elektromos kéziszerszám biztonságos kezelését és irányítását.

Az akkumulátoros elektromos kéziszerszámok gondos kezelése és használata

- ▶ **Az akkumulátort csak a gyártó által ajánlott töltőkészülékekkel töltsen fel.** Ha egy bizonyos akkumulátortípus feltöltésére szolgáló töltőkészülékben egy másik akkumulátort próbál feltölteni, tűz keletkezhet.
- ▶ **Az elektromos kéziszerszámhoz csak az ahhoz tartozó akkumulátort használja.** Más akkumulátorok használata személyi sérüléseket és tüzet okozhat.
- ▶ **A használaton kívüli akkumulátort tartsa távol bármely fémtárgytól, mint például irodai kapcsolótól, pénzérméktől, kulcsoktól, szögektől, csavaroktól és más kisméretű fémtárgyaktól, amelyek áthidalhatják az érintkezőket.** Az akkumulátor érintkezői közötti rövidzárlat égési sérüléseket vagy tüzet okozhat.
- ▶ **Nem megfelelő körülmények esetén az akkumulátorból folyadék léphet ki. Kerülje az érintkezést a folyadékkal. Ha véletlenül mégis érintkezésbe került a folyadékkal, azonnal öblítse le vízzel az érintett felületet. Ha a folyadék a szemébe jutott, keressen fel ezen**

kívül egy orvost. Az akkumulátorból kilépő folyadék irritációkat vagy égéses bőrsérüléseket okozhat.

- ▶ **Sohase használjon egy akkumulátort vagy szerszámot, ha az megrongálódott, vagy ha változtatásokat hajtottak végre rajta.** A megrongálódott vagy megváltoztatott akkumulátorok kiszámíthatatlanul viselkedhetnek, amely tűzhez, robbanáshoz vagy sérülésveszélyhez vezet.
- ▶ **Ne tegye ki se az akkumulátort se a szerszámot tűz, vagy extrém hőmérsékleti hatásoknak.** Ha az akkumulátort tűznek, vagy 130 °C-ot meghaladó hőmérsékletnek teszi ki, az robbanást okozhat.
- ▶ **Tartson be valamennyi töltési előírást és ne töltsön fel az akkumulátort, ha annak hőmérséklete az utasításokban megadott hőmérséklet-tartományon kívül van.** Az akkumulátor nem megfelelő módon, vagy a megadott hőmérséklet-tartományon kívüli feltöltése megrongálhatja az akkumulátort és megnövelheti a tűzveszélyt.

Szerviz

- ▶ **Az elektromos kéziszerszámot csak szakképzett személyzet kizárólag eredeti pótalkatrészek felhasználásával javíthatja.** Ez biztosítja, hogy az elektromos kéziszerszám biztonságos maradjon.
- ▶ **Sohase szervizeljen megrongálódott akkumulátort.** Az akkumulátort csak a gyártónak, vagy az erre feljogosított szolgáltatóknak szabad szervizelniük.

Biztonsági előírások légpumpákhoz



A tömlő és az adapterek fémrészei hosszabb munkák során túlhevülhetnek. Hosszabb munkákhoz tervezzen be szüneteket és hagyja az alkatrészeket szükség esetén lehűlni.

- ▶ **A légpumpa használata során ügyeljen arra, hogy ne haladja meg a felfújásra kerülő tárgy legnagyobb megengedett nyomását.** A termék szétrepedhet vagy szétrobbanhat és sérüléseket okozhat.
- ▶ **Ne üzemeltesse felügyelet nélkül a légpumpát.** Műszaki hiba esetén így azonnal közbeavatkozhat.
- ▶ **Kerülje el a légpumpa akaratlan elindulását, mielőtt a pumpa nyomása beállításra kerül és mielőtt a pumpa megfelelő módon csatlakoztatva van a felfújásra kerülő tárgyhöz.** A pumpa csak akkor áll le, amikor a nyomás elérte a beállított értéket, illetve a maximális nyomást.
- ▶ **A felfújás után ellenőrizze egy kalibrált mérőműszerrel a termékben uralkodó nyomást.** A helytelen nyomás veszélyes helyzeteket hozhat létre, például a gépkocsija menetközbeni viselkedése megváltozhat.
- ▶ **Ne engedje meg, hogy gyerekek használják a légpumpát. Ne irányítsa a levegőtömlőt, illetve a légáramot emberek vagy állatok szájára, fülére vagy szemére és ne fújjon port vagy más részecskéket emberek és állatok felé.** Ez sérülésekhez vezethet.
- ▶ **Ne használja tovább a légpumpát, ha a kijelző vagy más alkatrészek elromlottak.** Ekkor előfordulhat, hogy a légpumpával meghaladja a felfújásra kerülő tárgy legma-

gasabb megengedett nyomását és ez veszélyes helyzetekhez vezethet.

- ▶ **Ne módosítsa és nyissa fel az akkumulátort.** Ekkor fennáll a rövidzárlat veszélye.
- ▶ **Az akkumulátorok megrongálódása vagy szakszerűtlen kezelése esetén abból gőzök léphetnek ki. Az akkumulátor kigyulladhat vagy felrobbanhat.** Azonnal juttasson friss levegőt a helyiségbe, és ha panaszai vannak, keressen fel egy orvost. A gőzök ingerelhetik a légutakat.
- ▶ **Az akkumulátort hegyes tárgyak, például tűk vagy csavarhúzó, vagy külső erőbehatások megrongálhatják.** Belső rövidzárlat léphet fel és az akkumulátor kigyulladhat, füstöt bocsáthat ki, felrobbanhat, vagy túlhevülhet.



Óvja meg a légpumpát a hőhatásoktól, például a tartós napsugárzástól, a tűztől, a víztől és a nedvességtől. Robbanásveszély áll fenn.

Biztonsági előírások a dugaszolható hálózati tápegységhez



A termék töltéséhez csak szigetelt hálózati tápegységet használjon, melyen fel van tüntetve a következő szimbólum, valamint az EN 61558/IEC 61558 szerinti tanúsítvánnyal rendelkezik és megfelel a biztonsági alacsony feszültség (SELV) követelményeinek. Különböző égésveszély vagy elektromos áramütés veszélye áll fenn.

- ▶ **Tartsa távol a hálózati tápegységet az esőtől és a nedvességtől.** Ha víz hatol be egy hálózati tápegységbe, ez megnöveli az áramütés veszélyét.
- ▶ **Tartsa tisztán a dugaszolható hálózati tápegységet.** A szennyeződés áramütés veszélyét okozza.
- ▶ **A hálózati tápegységet minden egyes használat előtt ellenőrizze. Ne használja a hálózati tápegységet, ha az már megrongálódott.** A megrongálódott hálózati tápegység megnöveli az áramütés veszélyét.
- ▶ **A hálózati tápegység csatlakozódugójának illeszkednie kell a csatlakozóaljzatba. A csatlakozódugón semmiképpen sem szabad változtatásokat végrehajtani.** A nem megváltoztatott csatlakozódugó és ahhoz illő csatlakozóaljzatok csökkentik az áramütés kockázatát.
- ▶ **Tartsa távol a hálózati tápegység kábelét hőtől, olajtól, éles szélektől és mozgó alkatrészekről.** A megrongálódott kábel megnöveli az áramütés veszélyét.
- ▶ **Kerülje el a földelt felületekkel való érintkezést, mint például csövek, fűtőtestek, kályhák és hűtőgépek.** Az áramütés veszélye megnövekszik, ha a teste földelve van.

A termék és a teljesítmény leírása



Olvassa el az összes biztonsági figyelmeztetést és előírást. A biztonsági előírások és utasítások betartásának elmulasztása

áramütéshez, tűzhez és/vagy súlyos sérülésekhez vezethet. Kérjük vegye figyelembe a Használati Utasítás első részében található ábrákat.

Rendeltetésszerű használat

A légpumpa kerékpár-, motorkerékpár- és gépkocsikerekek, valamint kisebb felfújható játék-, sport- és strandcikk fel-fújására szolgál.

Nagy térfogatú kerekek (például tehergépkocsikerekek) és felfújható árucikkek (például levegővel tölthető matracok) felfújására nem alkalmas.

A légpumpa kizárólag a háztartáson és a házon belüli használatra szolgál.

Az ábrázolásra kerülő komponensek

Az ábrázolt alkatrészek sorszámozása megfelel a légpumpa ábrájának az ábrákat tartalmazó oldalon.

- (1) Munkalámpa
- (2) Gyorsbefogó-adapter
- (3) Az előtétároló rekesz fedele
- (4) Szelepadapter
- (5) Labdatű
- (6) Térfogatadapter
- (7) Be-/kikapcsoló gomb
- (8) Célnyomáscsökkentő gomb
- (9) Memória M/mértékegységváltó UNIT gomb
- (10) Kijelző
- (11) Nyomótömlő
- (12) Munkalámpa gomb
- (13) Célnyomásnövelő gomb
- (14) Pumpagomb START/STOP
- (15) Akkumulátorrekesz fedél
- (16) USB-aljzat
- (17) Tömlőkapocs
- (18) Akkumulátor

Kijelző elemek

- (a) Mértékegység-kijelző
- (b) Mérésiérték-kijelző
- (c) Figyelmeztetőkijelző
- (d) Akkumulátor töltétségiállapot-kijelzője
- (e) Memória kijelző
- (f) Célnyomás kijelző (PRESET)

Műszaki adatok

Akkumulátoros légpumpa		PNEO
Rendelési szám		3 603 J47 5..
Névleges feszültség	V=	3,6
Max. szállítási mennyiség	l/perc	10
Max. nyomás		
	bar	10,3
	psi	150
	kPa	1030
Súly	kg	0,5
megengedett környezeti hőmérséklet az üzemelés és a tárolás során	°C	0...+50
Töltőcsatlakozó		USB
A hálózati tápegységgel szemben támasztott követelmények		
Töltőfeszültség	V _~	5,0
ajánlott töltőáram	A	1,0
Javasolt környezeti hőmérséklet a töltés során	°C	5...35

Zaj és vibráció értékek

A zajkibocsátási értékek a **EN 62841-1** szabványnak megfelelően kerültek meghatározásra.

Az elektromos kéziszerszám A-besorolású hangnyomásszintje tipikus esetben **74 dB(A)**. A szórás, $K = 3$ dB. A zajszint a munka során meghaladhatja a megadott értékeket. **Viseljen fülvédőt!**

Az a_{p1} (folyamatos rezgések), p_{r1} (ismétlődő lökésszerű rezgések) rezgési értékek és a K szórás a **EN 62841-1** szabvány szerint került meghatározásra:

$$a_{p1} = 2,9 \text{ m/s}^2 \quad (K = 1,5 \text{ m/s}^2), \quad p_{r1} = 65 \text{ m/s}^2 \quad (K = 41 \text{ m/s}^2)$$

Az ezen utasításokban megadott rezgésszint és zajkibocsátási érték egy szabványban rögzített mérési módszerrel került meghatározásra és az elektromos kéziszerszámok egymással való összehasonlítására alkalmazható. Ez az érték a rezgés- és zajkibocsátás ideiglenes becslésére is alkalmas.

A megadott rezgésszint és zajkibocsátási érték az elektromos kéziszerszám fő alkalmazásaira vonatkozik. Ha az elektromos kéziszerszámot más alkalmazásokra, eltérő betétszerszámokkal vagy nem kielégítő karbantartás mellett használják, a rezgésszint és a zajkibocsátási érték a fenti értékektől eltérhet. Ez az egész munkaidőre vonatkozó rezgés- és zajkibocsátást lényegesen megnövelheti.

A rezgés- és zajkibocsátás pontos megbecsléséhez figyelembe kell venni azokat az időszakokat is, amikor a készülék kikapcsolt állapotban van, vagy amikor be van ugyan kapcsolva, de nem kerül ténylegesen használatra. Ez az egész munkaidőre vonatkozó rezgés- és zajkibocsátást lényegesen csökkentheti.

Hozzon kiegészítő biztonsági intézkedéseket a kezelőnek a rezgések hatása elleni védelmére, például: Az elektromos ké-

ziserszám és a betétszerszámok karbantartása, a kezek melegen tartása, a munkamenetek megszervezése.

Akkumulátor

Az akkumulátor feltöltése

► **Ügyeljen a helyes hálózati feszültségre!** Az áramforrás feszültségének meg kell egyeznie a dugaszolható hálózati tápegység típusabláján található adatokkal.

► **Vegye figyelembe a hálózati tápegység üzemeltetési útmutatóját.**

► A töltéshez olyan hálózati tápegységet használjon, ami megfelel a Műszaki adatok fejezet követelményeinek.

Figyelem: A lítium-ion-akkumulátorok a nemzetközi szállítási előírásoknak megfelelően csak részben feltöltve kerülnek kiszállításra. Az akkumulátor teljes teljesítményének biztosítása az első alkalmazás előtt tölts fel teljesen az akkumulátort.

Az akkumulátor feltöltéséhez csatlakoztassa a légpumpa USB-csatlakozóját **(16)** egy megfelelő USB-kábellel egy USB-tápegységhez. Csatlakoztassa az USB-tápegységet a villamos hálózathoz.





A töltési folyamat elindul és az akkumulátor töltöttségi állapot-kijelzőn **(d)** átfutó sávok alakjában kijelzésre kerül. Töltés közben a légpumpát nem lehet használni.

A töltés befejezése után az akkumulátor töltöttségi állapot-kijelzőjének **(d)** összes szegmense kigyullad. Az akkumulátor töltöttségi állapot-kijelzője 1 órával a töltés befejezése után kialszik.

Ha hosszabb ideig nem használja, válassza le a dugaszolható hálózati tápegységet a hálózatról.

Akkumulátor töltöttségi szint kijelző

Az akkumulátor töltési szint kijelző az akkumulátor töltési állapotát mutatja:

Kijelzés	Kapacitás
	66–100%
	33–66%
	10–33%
	0–10%

Útmutató az akkumulátor optimális használatához a légpumpa esetében

A légpumpát csak a „Műszaki adatok” fejezetben megadott megengedett hőmérséklet-tartományban tárolja. Ne hagyja a légpumpát például nyáron az autóban.

Ha az akkumulátor feltöltése után a készülék már csak lényegesen rövidebb ideig üzemeltethető, akkor az akkumulátor elhasználódott és ki kell cserélni.

Vegye figyelembe a hulladékba való eltávolítással kapcsolatos előírásokat.

Felszerelés és üzemeltetés

Üzembe helyezés

Be- és kikapcsolás

A légpumpa **be- és kikapcsolásához** nyomja meg a be-/kikapcsológombot **(7)**.

Ha a légpumpán kb. 5 percig semmilyen gombot sem nyomnak meg, a légpumpa az akkumulátor kímélésére automatikusan kikapcsol.

A munkahely megvilágító lámpa be- és kikapcsolása

A munkalámpa **(1)** be- és kikapcsolásához nyomja meg a munkalámpa gombot **(12)**.

► **Ne nézzen közvetlenül a munkahely megvilágító lámpába, az elvakíthatja Önt.**

Átkapcsolás a mértékegységek között

A nyomás kijelzésére a bar, psi és kPa egység áll rendelkezésre.

A mértékegység megváltoztatásához nyomja a mértékegységváltó gombot **UNIT (9)** addig, amíg a mértékegység kijelzőn **(a)** megváltozik a mértékegység. A következő mértékegységre való átváltáshoz nyomja meg és tartsa lenyomva ismét a gombot.

A mértékegység beállítása a légpumpa kikapcsolásakor mentésre kerül.

Az adapter felszerelése (lásd az ábrát A)

Válassza ki az alkalmazásnak megfelelő adaptert:

- Szelepadapter **(4)**: pl. különböző kerékpárszelepekhez,
- Labdatű **(5)**: pl. futball-labdákhoz,
- Térfogatadapter **(6)**: kis méretű strand- és sportcikkéhez, pl. vízilabdákhoz.

A szokványos autószelepekhez (ezek részben a kerékpároknál is beépítésre kerülnek) adapterre nincs szükség.

Tolja le a fedelet **(3)** az előtétároló rekeszről és vegye ki az adaptert.

Ha van rajta, vegye le a szelepszakát a felfújásra kerülő tárgyról.

Csatlakoztassa a légpumpát a szelephez:

- Szelepadapter **(4)**: Először csavarja rá a szelepre a szelepadaptert. Ezután csavarozza a nyomótömlőt **(11)** a szelepadapterre ütközésig.
- Labdatű **(5)** és térfogatadapter **(6)**: Először csavarja be a labdatűt, ill. a térfogatadaptert ütközésig a nyomótömlőbe **(11)**. Ezután csavarja be szorosan a labdatűt vagy a térfogatadaptert a szelepre.
- A szokásos autószelepeknél a nyomótömlőt **(11)** szorosan csavarja rá a szelepre.

Gyorsbefogó adapter **(2)**:

A kényelmesebb csatlakoztatáshoz gyorsbefogó adaptert **(2)** is alkalmazhat: Ez lehetővé teszi a gyorsabb csatlakozást a nyomótömlő és a három adapter egyike, ill. az autószelep között.

- Csavarja be ütközésig a gyorsbefogó-adaptert a nyomótömlőbe **(11)**.

- A gyorsbefogó adaptert a felhasználásnak megfelelően nyomja be a szelepadapterbe **(4)**, a labdatübe **(5)**, a térfogatadapterbe **(6)** vagy egy autószelepbe.
- Ezután nyomja meg a gyorsbefogó adapter karját az adapter reteszeléséhez.

A légpumpához csatlakoztatott tárgyban uralkodó légnyomás értéke megjelenik a mérésiérték-kijelzőn **(b)**.

Mentett célértékek lekérése/módosítása

A légpumpa 3 célértéket tud menteni a felfújáshoz kikapcsolóautomatikával, pl. autógumik, kerékpárgumik és labdák esetében. E három alkalmazás értékei már gyárilag be vannak állítva.

A mentett célnyomás **lekéréséhez** nyomja meg rövid ideig a memória gombot **M (9)**, amíg a memória kijelzőn **(e)** meg nem jelenik a kívánt szimbólum (pl. kerékpár). A szimbólumhoz elmentett célérték a célnyomás kijelzőn **PRESET (f)** jelenik meg.

A megjelölt célnyomás-érték **módosításához** nyomja meg annyiszor a célnyomáscsökkentő gombot **(8)**, illetve a célnyomásnövelő gombot **(13)**, amíg a célnyomás kijelzőjén **PRESET (f)** meg nem jelenik a kívánt érték. Ha hosszabb időre nyomja be ezeket a gombokat, az érték gyorsabban kerül változtatásra. A rendszer automatikusan menti a beállított értéket a megjelölt szimbólumhoz (pl. kerékpár).

A mentett értékekkel való üzemmód **elhagyásához** nyomja meg röviden annyiszor a memória gombot **M (9)**, amíg nem világít már szimbólum a memória kijelzőn **(e)**.

Felfújás

Felfújás kikapcsoló automatikával (AUTOSTOP):

- A célnyomás kijelzőn **PRESET (f)** megjelenik a legutoljára beállított nyomásérték.

Hibák – okaik és elhárításuk módja

Kijelzés a kijelzőn	A hiba oka	Hibaelhárítás
"Er1" és figyelmeztető kijelzés (c)	A nyomásérzékelő nem működik.	Vizsgálta meg a légpumpát egy Bosch vevőszolgálatnál.
"Er2" és figyelmeztető kijelzés (c)	A légpumpához csatlakoztatott tárgy légnyomása a légpumpa mérési tartományán kívül van.	A légpumpát kizárólag olyan tárgyakhoz csatlakoztassa, amelyekben a légnyomás nem haladja meg a műszaki adatoknál megadott maximális nyomást.
"Er3" és figyelmeztető kijelzés (c)	A légpumpa hőmérséklete a megengedett üzemi hőmérséklet tartományon kívül van.	Várja meg, amíg a légpumpa megfelelően temperálódik, mielőtt azt ismét bekapcsolná.
"Er4" és figyelmeztető kijelzés (c)	Az áramfogyasztás túl magas.	Ellenőrizze, hogy a légáramot nem zárja-e el valami a nyomótömlőben (11) vagy más alkatrészekben.
"Er5" és figyelmeztető kijelzés (c)	Az akkumulátor megsérült.	Cserélje ki az akkumulátort.

Karbantartás és szerviz

Karbantartás és tisztítás

- ▶ **Tartsa mindig tisztán a légpumpát és annak szellőzőnyílásait, hogy jól és biztonságosan dolgozhasson.**

- A célnyomás meghatározása vagy megváltoztatása: Nyomja meg annyiszor a célnyomáscsökkentő gombot **(8)**, illetve a célnyomásnövelő gombot **(13)**, amíg a célnyomás kijelzőn **PRESET (f)** megjelenik a kívánt érték. Ha hosszabb időre nyomja be ezeket a gombokat, az érték gyorsabban kerül változtatásra. Alternatív megoldásként a memória gombbal **M (9)** hívhat elő egy tárolt célértéket.
- A felfújási folyamat elindításához nyomja meg a pumpagombot. **START/STOP (14)**. A célnyomást még a felfújási folyamat közben is meg lehet változtatni.
- A felfújási folyamat a beállított célnyomás elérésekor automatikusan befejeződik. A légpumpa kikapcsolás során a beállított célnyomás mentésre kerül.

Felfújás kikapcsoló automatika nélkül (MANUAL):

- A szelep automatikus kikapcsolása nélküli felfújáshoz nem szabad célnyomásnak és tárolt értéknek beállítva lennie ("--" a célnyomás kijelzőn **PRESET (f)**, nincs szimbólum a memória kijelzőn **(e)**). Szükség esetén hagyja el az üzemmódot a tárolt értékekkel, ill. nyomja meg a célnyomáscsökkentő gombot **(8)** addig, amíg a kijelzőn nem jelenik meg a "--".
- A felfújási folyamat elindításához nyomja meg és tartsa le nyomva a pumpagombot **START/STOP (14)**. A légpumpához csatlakoztatott tárgyban uralkodó légnyomás értéke megjelenik a mérési érték kijelzőn **(b)**.
- Amikor a mérési érték kijelzőn **(b)** elérte a kívánt nyomást, engedje fel a pumpagombot **START/STOP (14)**.

Figyelem: A hosszabb pumpálási eljárásokat kb. **15** perc elteltével szakítsa meg, majd kb. **5** percig hagyja lehűlni a tömlőt és az adapter fémrészeit.

Az akkumulátor cseréje (lásd az ábrát B)

Cserélje ki az akkumulátort, ha a töltés után jelentősen csökken az üzemidő.

Megjegyzés: Az akkumulátor cseréje előtt húzza ki az USB-kábel csatlakozóját az USB-aljzatból **(16)**. Ha az USB-kábel az akkumulátor cseréje közben csatlakoztatva marad, a kijel-

ző az új akkumulátor behelyezése után is kikapcsolt állapotban marad, és az akkumulátor nem töltődik.

Nyomja meg az akkumulátorrekesz fedelét (15) mindkét oldalon, majd húzza le. Húzza ki az akkumulátort (18) az akkumulátorrekeszből.

Helyezzen be egy új akkumulátort (18) az akkumulátorrekeszbe. Kizárólag **Bosch**-lítium-ion akkumulátorokat használjon. Az akkumulátort **Bosch**-pótalkatrészként találja meg a www.boschtoolservice.com oldalon.

Helyezze a fedelet (15) az akkumulátorrekeszre. Ügyeljen arra, hogy a fedél mindkét oldalon bereteszjeljen.

Vevőszolgálat és használati tanácsadás

Magyarország

Tel.: +36 1 879 8502

A szervíz címekre és a garanciális feltételekre mutató hivatkozást az utolsó oldalon találja.

Ha kérdései vannak vagy pótalkatrészeket szeretne rendelni, okvetlenül adja meg a termék típus tábláján található 10-jegyű cikkszámot.

Eltávolítás

A légpumpákat, az akkumulátorokat, a tartozékokat és csomagolóanyagokat a környezetvédelmi szempontoknak megfelelően kell újrafelhasználásra leadni.



Ne dobja ki a légpumpákat és az akkumulátorokat/elemeket a háztartási szemétkébe!

Csak az EU-tagországok számára:

A már nem használható elektromos és elektronikus készülékeket és a használt akkumulátorokat/elemeket külön kell gyűjteni és környezetbarát módon kell ártalmatlanítani. Használja az erre szolgáló gyűjtőrendszereket. A helytelen ártalmatlanítás káros lehet a környezetre és az egészségre a benne lévő veszélyes anyagok miatt.

Akkumulátorok/elemek:

A beépített akkumulátort a légpumpától külön kell ártalmatlanítani. Hagyja bekapcsolva a légpumpát, amíg az akkumulátor teljesen lemerül. Vegye ki az akkumulátort a légpumpából, ahogyan az akkumulátor cseréjéről szóló fejezetben le van írva. A kivett akkumulátort az érvényben levő törvényeknek és irányelveknek megfelelően ártalmatlanítsa.

Русский

Только для стран Евразийского экономического союза (Таможенного союза)

В состав эксплуатационных документов, предусмотренных изготовителем для продукции, могут входить настоящее руководство по эксплуатации, а также приложения. Информация о подтверждении соответствия содержится в приложении.

Информация о стране происхождения указана на корпусе изделия и в приложении.

Дата изготовления указана на последней странице обложки Руководства.

Контактная информация относительно импортера содержится на упаковке.

Срок службы изделия

Срок службы изделия составляет 7 лет. Не рекомендуется к эксплуатации по истечении 5 лет хранения с даты изготовления без предварительной проверки (дату изготовления см. на этикетке).

Указанный срок службы действителен при соблюдении потребителем требований настоящего руководства.

Перечень критических отказов

- не использовать при сильном искрении
- не использовать при появлении сильной вибрации
- не использовать с перебитым или оголённым электрическим кабелем
- не использовать при появлении дыма непосредственно из корпуса изделия

Возможные ошибочные действия персонала

- не использовать с поврежденной рукояткой или поврежденным защитным кожухом
- не использовать на открытом пространстве во время дождя
- не включать при попадании воды в корпус

Критерии предельных состояний

- перетёрт или повреждён электрический кабель
- поврежден корпус изделия

Тип и периодичность технического обслуживания

- Рекомендуется очистить инструмент от пыли после каждого использования.

Хранение

- необходимо хранить в сухом месте
- необходимо хранить вдали от источников повышенных температур и воздействия солнечных лучей
- при хранении необходимо избегать резкого перепада температур
- хранение без упаковки не допускается
- подробные требования к условиям хранения смотрите в ГОСТ 15150-69 (Условие 1)

- Хранить в упаковке предприятия – изготовителя в складских помещениях при температуре окружающей среды от +5 до +40 °С. Относительная влажность воздуха не должна превышать 80 %.

Транспортировка

- категорически не допускается падение и любые механические воздействия на упаковку при транспортировке
- при разгрузке/погрузке не допускается использование любого вида техники, работающей по принципу зажима упаковки
- подробные требования к условиям транспортировки смотрите в ГОСТ 15150-69 (Условие 5)
- Транспортировать при температуре окружающей среды от -50 °С до +50 °С. Относительная влажность воздуха не должна превышать 100 %.

Указания по технике безопасности

Общие указания по технике безопасности для электроинструментов

⚠ ПРЕДУПРЕЖДЕНИЕ Прочитайте все указания по технике безопасности, инструкции, иллюстрации и спецификации, предоставленные вместе с настоящим электроинструментом. Несоблюдение каких-либо из указанных ниже инструкций может стать причиной поражения электрическим током, пожара и/или тяжелых травм.

Сохраняйте эти инструкции и указания для будущего использования.

Использованное в настоящих инструкциях и указаниях понятие «электроинструмент» распространяется на электроинструмент с питанием от сети (с сетевым шнуром) и на аккумуляторный электроинструмент (без сетевого шнура).

Безопасность рабочего места

- ▶ **Содержите рабочее место в чистоте и хорошо освещенным.** Беспорядок или неосвещенные участки рабочего места могут привести к несчастным случаям.
- ▶ **Не работайте с электроинструментами во взрывоопасной атмосфере, напр., содержащей горючие жидкости, воспламеняющиеся газы или пыль.** Электроинструменты искрят, что может привести к воспламенению пыли или паров.
- ▶ **Во время работы с электроинструментом не допускайте близко к Вашему рабочему месту детей и посторонних лиц.** Отвлечшись, Вы можете потерять контроль над электроинструментом.
- ▶ Оборудование предназначено для работы в бытовых условиях, коммерческих зонах и общественных местах, производственных зонах с малым электропотреблением, без воздействия вредных и опасных производственных факторов. Оборудование предназначено для эксплуатации без постоянного присутствия обслуживающего персонала.

Электробезопасность

- ▶ **Защищайте электроинструмент от дождя и сырости.** Проникновение воды в электроинструмент повышает риск поражения электротоком.

Безопасность людей

- ▶ **Будьте внимательны, следите за тем, что делаете, и продуманно начинайте работу с электроинструментом. Не пользуйтесь электроинструментом в усталом состоянии или под воздействием наркотиков, алкоголя или лекарственных средств.** Один момент невнимательности при работе с электроинструментом может привести к серьезным травмам.
- ▶ **Применяйте средства индивидуальной защиты. Всегда носите защитные очки.** Использование средств индивидуальной защиты, как то: защитной маски, обуви на нескользящей подошве, защитного шлема или средств защиты органов слуха, в зависимости от вида работы с электроинструментом снижает риск получения травм.
- ▶ **Предотвращайте непреднамеренное включение электроинструмента. Перед тем как подключить электроинструмент к сети и/или к аккумулятору, поднять или переносить электроинструмент, убедитесь, что он выключен.** Удержание пальца на выключателе при транспортировке электроинструмента и подключение к сети питания включенного электроинструмента чревато несчастными случаями.
- ▶ **Убирайте установочный инструмент или гаечные ключи до включения электроинструмента.** Инструмент или ключ, находящийся во вращающейся части электроинструмента, может привести к травмам.
- ▶ **Не принимайте неестественное положение корпуса тела. Всегда занимайте устойчивое положение и сохраняйте равновесие.** Благодаря этому Вы можете лучше контролировать электроинструмент в неожиданных ситуациях.
- ▶ **Носите подходящую рабочую одежду. Не носите широкую одежду и украшения. Держите волосы и одежду вдали от подвижных деталей.** Широкая одежда, украшения или длинные волосы могут быть затянуты вращающимися частями.
- ▶ **При наличии возможности установки пылеотсасывающих и пылесборных устройств проверяйте их присоединение и правильное использование.** Применение пылеотсоса может снизить опасность, создаваемую пылью.
- ▶ **Хорошее знание электроинструментов, полученное в результате частого их использования, не должно приводить к самоуверенности и игнорированию техники безопасности обращения с электроинструментами.** Одно небрежное действие за долю секунды может привести к серьезным травмам.
- ▶ **ВНИМАНИЕ!** В случае возникновения перебоя в работе электроинструмента вследствие полного или частичного прекращения энергоснабжения или повреждения цепи управления энергоснабжением устано-

вите выключатель в положение Выкл., убедившись, что он не заблокирован (при его наличии). Отключите сетевую вилку от розетки или отсоедините съёмный аккумулятор. Этим предотвращается неконтролируемый повторный запуск.

- ▶ Квалифицированный персонал в соответствии с настоящим руководством подразумевает лиц, которые знакомы с регулировкой, монтажом, вводом эксплуатацию и обслуживанием электроинструмента.
- ▶ К работе с электроинструментом допускаются лица не моложе 18 лет, изучившие техническое описание, инструкцию по эксплуатации и правила безопасности.
- ▶ Изделие не предназначено для использования лицами (включая детей) с пониженными физическими, чувственными или умственными способностями или при отсутствии у них жизненного опыта или знаний, если они не находятся под контролем или не проинструктированы об использовании электроинструмента лицом, ответственным за их безопасность.

Применение электроинструмента и обращение с ним

- ▶ **Не перегружайте электроинструмент. Используйте для работы соответствующий специальный электроинструмент.** С подходящим электроинструментом Вы работаете лучше и надежнее в указанном диапазоне мощности.
- ▶ **Не работайте с электроинструментом при неисправном выключателе.** Электроинструмент, который не поддается включению или выключению, опасен и должен быть отремонтирован.
- ▶ **Перед тем как настраивать электроинструмент, заменять принадлежности или убирать электроинструмент на хранение, отключите штепсельную вилку от розетки сети и/или выньте, если это возможно, аккумулятор.** Эта мера предосторожности предотвращает непреднамеренное включение электроинструмента.
- ▶ **Храните электроинструменты в недоступном для детей месте. Не разрешайте пользоваться электроинструментом лицам, которые не знакомы с ним или не читали настоящих инструкций.** Электроинструменты опасны в руках неопытных лиц.
- ▶ **Тщательно ухаживайте за электроинструментом и принадлежностями. Проверяйте безупречную функцию и ход движущихся частей электроинструмента, отсутствие поломок или повреждений, отрицательно влияющих на функцию электроинструмента. Поврежденные части должны быть отремонтированы до использования электроинструмента.** Плохое обслуживание электроинструментов является причиной большого числа несчастных случаев.
- ▶ **Держите режущий инструмент в заточенном и чистом состоянии.** Заботливо ухоженные режущие инструменты с острыми режущими кромками режут заклиниваются и их легче вести.

- ▶ **Применяйте электроинструмент, принадлежности, рабочие инструменты и т. п. в соответствии с настоящими инструкциями. Учитывайте при этом рабочие условия и выполняемую работу.** Использование электроинструментов для непредусмотренных работ может привести к опасным ситуациям.
- ▶ **Держите ручки и поверхности захвата сухими и чистыми, следите чтобы на них не было жидкой или консистентной смазки.** Скользкие ручки и поверхности захвата препятствуют безопасному обращению с инструментом и не дают надежно контролировать его в непредвиденных ситуациях.

Применение и обслуживание аккумуляторного инструмента

- ▶ **Заряжайте аккумуляторы только в зарядных устройствах, рекомендуемых изготовителем.** Зарядное устройство, предусмотренное для определенного вида аккумуляторов, может привести к пожарной опасности при использовании его с другими аккумуляторами.
- ▶ **Применяйте в электроинструментах только предусмотренные для этого аккумуляторы.** Использование других аккумуляторов может привести к травмам и пожарной опасности.
- ▶ **Защищайте неиспользуемый аккумулятор от канцелярских скрепок, монет, ключей, гвоздей, винтов и других маленьких металлических предметов, которые могут замкнуть полюса.** Короткое замыкание полюсов аккумулятора может привести к ожогам или пожару.
- ▶ **При неправильном использовании из аккумулятора может потечь жидкость. Избегайте соприкосновения с ней. При случайном контакте промойте соответствующее место водой. Если эта жидкость попадет в глаза, то дополнительно обратитесь к врачу.** Вытекающая аккумуляторная жидкость может привести к раздражению кожи или к ожогам.
- ▶ **Не используйте поврежденные или измененные аккумуляторы или инструменты.** Поврежденные или измененные аккумуляторы могут повести себя непредсказуемо, что может привести к возгоранию, взрыву или риску получения травмы.
- ▶ **Не кладите аккумулятор или инструмент в огонь и не подвергайте их воздействию высоких температур.** Огонь или температура выше 130 °C могут привести к взрыву.
- ▶ **Выполняйте все инструкции по зарядке и не заряжайте аккумулятор или инструмент при температуре, выходящей за указанный в инструкции диапазон.** Неправильная зарядка или зарядка при температурах, выходящих за указанный диапазон, могут повредить батарею и повысить риск возгорания.

Сервис

- ▶ **Ремонт электроинструмента должен выполняться только квалифицированным персоналом и только с**

применением оригинальных запасных частей. Этим обеспечивается безопасность электроинструмента.

- ▶ **Никогда не обслуживайте поврежденные аккумуляторы.** Обслуживать аккумуляторы разрешается только производителю или авторизованной сервисной организации.

Указания по технике безопасности для воздушных насосов



Шланг и металлические элементы переходников могут перегреваться при продолжительной работе. Делайте перерывы при длительной работе и при необходимости давайте деталям остыть.

- ▶ При использовании воздушного насоса убедитесь, что предельно допустимое значение давления накачиваемого изделия не превышено. Изделие может лопнуть или разорваться, а вы можете получить травму.
- ▶ Не оставляйте воздушный насос без присмотра. В случае технической неисправности вы сможете оперативно отреагировать на проблему.
- ▶ Не допускайте непреднамеренного запуска воздушного насоса до того, как на насосе будет установлено давление и насос будет правильно подключен к изделию, которое необходимо накачать. Насос прекращает работу при достижении заданного или макс. давления.
- ▶ После накачивания проверьте давление вашего изделия с помощью измерительного прибора для калибровки. Несоответствующее давление может привести к возникновению опасных ситуаций, изменению управляемости вашего автомобиля.
- ▶ Не давайте детям пользоваться воздушным насосом. Не направляйте воздушный шланг или воздушный поток ко рту, ушам или глазам людей или животных и не пускайте пыль или другие частицы на людей или животных. Это может привести к травмам.
- ▶ Не используйте воздушный насос, если дисплей или другие элементы неисправны. Допустимое давление изделия, которое предстоит накачать, может быть превышено, что может привести к возникновению опасных ситуаций.
- ▶ Не вносите конструктивных изменений в аккумулятор и не открывайте его. При этом возникает опасность короткого замыкания.
- ▶ При повреждении и ненадлежащем использовании аккумулятора может выделиться газ. Аккумулятор может возгораться или взорваться. Обеспечьте приток свежего воздуха и при возникновении жалоб обратитесь к врачу. Газы могут вызвать раздражение дыхательных путей.
- ▶ Острыми предметами, как напр., гвоздем или отверткой, а также внешним силовым воздействием можно повредить аккумуляторную батарею. Это

может привести к внутреннему короткому замыканию, возгоранию с задымлением, взрыву или перегреву аккумуляторной батареи.



Защитайте воздушный насос от высоких температур, например, от продолжительно воздействий солнечных лучей, огня, а также воды и влаги.

Существует опасность взрыва.

Указания по технике безопасности для блоков питания со штепсельной вилкой



Для зарядки вашего устройства используйте только изолированные сетевые блоки питания, которые имеют расположенный рядом символ, сертифицированы в соответствии с EN 61558/IEC 61558 и отвечают требованиям безопасного сверхнизкого напряжения (SELV). В противном случае существует опасность возгорания или риск поражения электрическим током.

- ▶ **Берегите сетевой блок питания от дождя и сырости.** Проникновение воды в сетевой блок питания повышает риск поражения электрическим током.
- ▶ **Содержите блок питания со штепсельной вилкой в чистоте.** В результате загрязнений существует опасность электрического поражения.
- ▶ **Проверяйте сетевой блок питания перед каждым использованием. Не используйте сетевой блок питания, если обнаружены повреждения.** Поврежденный сетевой блок питания повышает риск поражения электрическим током.
- ▶ **Соединительная вилка сетевого блока питания должна соответствовать розетке. Запрещается каким-либо образом изменять вилку.** Оригинальные вилки и подходящие розетки снижают риск поражения электрическим током.
- ▶ **Берегите кабель сетевого блока питания от воздействия высоких температур, масла, острых кромок и движущихся частей.** Поврежденные кабели повышают риск поражения электрическим током.
- ▶ **Предотвращайте телесный контакт с заземленными поверхностями, как то: с трубами, элементами отопления, кухонными плитами и холодильниками.** При заземлении Вашего тела повышается риск поражения электротоком.

Описание продукта и услуг



Прочтите все указания и инструкции по технике безопасности. Несоблюдение указаний по технике безопасности и инструкций

может привести к поражению электрическим током, пожару и/или тяжелым травмам.

Пожалуйста, соблюдайте иллюстрации в начале руководства по эксплуатации.

Применение по назначению

Воздушный насос предназначен для накачивания шин велосипедов, мотоциклов и автомобилей, а также для маленьких надувных игрушек, спортивных и пляжных принадлежностей.

Насос не подходит для накачивания больших шин (например, шин грузовых автомобилей) или больших предметов (например, надувных матрасов).

Воздушный насос предназначен только и исключительно для использования в домашнем хозяйстве.

Изображенные составные части

Нумерация представленных компонентов выполнена по изображению воздушного насоса на странице с иллюстрациями.

- (1) Подсветка
- (2) Быстрозажимной переходник
- (3) Крышка верхнего отсека для хранения
- (4) Переходник для вентили
- (5) Игла для мячей
- (6) Переходник для объемного накачивания
- (7) Выключатель
- (8) Кнопка уменьшения целевого давления
- (9) Кнопка памяти **M**/смены единиц измерения **UNIT**
- (10) Дисплей
- (11) Напорный шланг
- (12) Кнопка подсветки
- (13) Кнопка увеличения целевого давления
- (14) Кнопка пуска **START/STOP**
- (15) Крышка аккумуляторного отсека
- (16) USB-разъем
- (17) Зажим шланга
- (18) Аккумулятор

Элементы индикации

- (a) Индикатор единицы измерения
- (b) Индикатор измеренного значения
- (c) Предупреждающий индикатор
- (d) Индикатор уровня заряда аккумулятора
- (e) Индикатор памяти
- (f) Индикатор целевого давления **PRESET**

Технические данные

Аккумуляторный воздушный насос		PNEO
Товарный номер		3 603 J47 5..
Номинальное напряжение	V=	3,6
Макс. рабочий объем	л/мин	10

Аккумуляторный воздушный насос		PNEO
Макс. давление	бар	10,3
	фунт/ кв.дюйм	150
	кПа	1030
Вес	кг	0,5
Допустимая температура окружающей среды при эксплуатации и хранении	°C	0 ... +50
Разъем для зарядки		USB
Требования к сетевому блоку питания		
Зарядное напряжение	V=	5,0
рекомендуемый зарядный ток	A	1,0
Рекомендуемая температура внешней среды во время зарядки	°C	5 ... 35

Данные по шуму и вибрации

Шумовая эмиссия определена в соответствии с **EN 62841-1**.

A-взвешенный уровень звукового давления от электроинструмента обычно составляет **74 дБ(A)**. Погрешность $K = 3$ дБ. Уровень шума во время работы может превышать указанные значения. **Применяйте средства защиты органов слуха!**

Значения вибрации a_h (непрерывная вибрация), p_f (повторяющиеся ударные вибрации) и погрешность K определены в соответствии с **EN 62841-1**:

$$a_h = 2,9 \text{ м/с}^2 \quad (K = 1,5 \text{ м/с}^2), \quad p_f = 65 \text{ м/с}^2 \quad (K = 41 \text{ м/с}^2)$$

Указанные в настоящих инструкциях уровень вибрации и значение шумовой эмиссии измерены по методике измерения, прописанной в стандарте, и могут быть использованы для сравнения электроинструментов. Они также пригодны для предварительной оценки уровня вибрации и шумовой эмиссии.

Уровень вибрации и значение шумовой эмиссии указаны для основных видов работы с электроинструментом. Однако если электроинструмент будет использован для выполнения других работ с применением непредусмотренных изготовителем рабочих инструментов или техническое обслуживание не будет отвечать предписаниям, то значения уровня вибрации и шумовой эмиссии могут быть иными. Это может значительно повысить общий уровень вибрации и общую шумовую эмиссию в течение всей продолжительности работы.

Для точной оценки уровня вибрации и шумовой эмиссии в течение определенного временного интервала нужно учитывать также и время, когда инструмент выключен или, хотя и включен, но не находится в работе. Это может значительно сократить уровень вибрации и шумовую эмиссию в пересчете на полное рабочее время.

Предусмотрите дополнительные меры безопасности для защиты оператора от воздействия вибрации, например:

техническое обслуживание электроинструмента и рабочих инструментов, меры по поддержанию рук в тепле, организация технологических процессов.

Аккумулятор

Зарядка аккумулятора

- ▶ **Учитывайте напряжение в сети!** Напряжение источника питания должно соответствовать данным на заводской табличке блока питания со штепсельной вилкой.
- ▶ **Соблюдайте указания руководства по эксплуатации сетевого блока питания.**
- ▶ Для зарядки используйте сетевой блок питания, соответствующий требованиям, указанным в главе «Технические данные».

Указание: В соответствии с международными правилами перевозки литий-ионные аккумуляторы поставляются частично заряженными. Для обеспечения максимальной мощности аккумулятора зарядите его полностью перед первым применением.

Для зарядки аккумулятора соедините USB-разъем (16) воздушного насоса с USB-блоком питания через подходящий USB-кабель. Подключите USB-блок питания к электросети.

Начинается процесс зарядки, что отображается в виде непрерывных полос на индикаторе уровня заряда аккумулятора (d). Во время зарядки использование воздушного насоса невозможно.

По окончании зарядки загораются все сегменты индикатора уровня заряда аккумулятора (d). Индикатор уровня заряда аккумулятора гаснет через 1 час после завершения процесса зарядки.

При длительном простое отсоедините сетевой блок питания от электросети.

Индикатор заряженности аккумуляторной батареи

Индикатор заряда аккумуляторной батареи отображает степень заряженности аккумуляторной батареи на дисплее:

Индикация	Емкость
	66–100 %
	33–66 %
	10–33 %
	0–10 %

Указания по оптимальному обращению с аккумулятором в воздушном насосе

Храните воздушный насос только в допустимом диапазоне температур в соответствии с указаниями в разделе «Технические данные». Например, не оставляйте воздушный насос летом в автомобиле.

Значительное сокращение продолжительности работы после заряда свидетельствует о старении аккумулятора и указывает на необходимость его замены.

Учитывайте указания по утилизации.

Монтаж и эксплуатация

Включение электроинструмента

Включение/выключение

Для включения/выключения воздушного насоса нажмите выключатель (7).

Если в течение прим. 5 мин на воздушном насосе не нажимается ни одна кнопка, то в целях защиты аккумулятора он автоматически отключается.

Включение/выключение подсветки

Для включения/выключения подсветки (1) нажмите кнопку подсветки (12).

- ▶ **Не смотрите прямо на подсветку, она может Вас ослепить.**

Переключение единиц измерения

Для индикации давления доступны следующие единицы измерения: «бар», «фунт/кв. дюйм» и «кПа».

Для смены единиц измерения нажимайте кнопку смены единиц измерения UNIT (9), пока не изменится индикация на индикаторе единиц измерения (a). Чтобы перейти к следующей единице измерения, снова нажмите и удерживайте кнопку.

При выключении воздушного насоса выбранная настройка единиц измерения сохраняется.

Установка переходников (см. рис. A)

Выберите переходник в соответствии с целью применения:

- переходник для вентиля (4) – например, для накачивания велосипедных шин;
- игла для мячей (5) – например, для накачивания футбольных мячей;
- переходник для объемного накачивания (6) – для накачивания небольших пляжных или спортивных товаров (например, мяча для игры в водное поло).

Для стандартных автомобильных вентилях (которые также иногда используются на велосипедах) использование переходника не требуется.

Открутите крышку (3) верхнего отсека для хранения и извлеките переходник.

При наличии снимите крышку ниппеля с предмета, который вы будете накачивать.

Подсоединение воздушного насоса к вентилю:

- Переходник для вентиля (4): сначала накрутите переходник на вентиль. Затем вкрутите напорный шланг (11) в переходник до упора.
- Игла для мячей (5) и переходник для объемного накачивания (6): Сначала вкрутите иглу или переходник для объемного накачивания в напорный

шланг (11) до упора. Затем плотно вкрутите иглу или переходник для объемного накачивания в вентиль.

- При стандартных автомобильных вентилях накрутите напорный шланг (11) непосредственно на вентиль до плотной фиксации.

Быстрозажимной переходник (2):

Для более удобного подсоединения можно дополнительно использовать быстрозажимной переходник (2): он обеспечивает более быстрое соединение напорного шланга с одним из трех других переходников или с автомобильным вентиляем.

- Для этого вкрутите быстрозажимной переходник в напорный шланг (11) до упора.
- В зависимости от цели применения установите быстрозажимной переходник до упора на переходник для вентиля (4), иглу для мячей (5), объемный переходник (6) или автомобильный вентиль.
- Нажмите на рычаг быстрозажимного переходника вниз, чтобы зафиксировать его.

Текущее давление на подключенном изделии отображается на индикаторе значения измерения (b).

Вызов/изменение сохраненных заданных значений

Для накачивания с автоматическим отключением в памяти воздушного насоса можно сохранять три заданных значения, например, для автомобильных шин, велосипедных шин и мячей. В заводских настройках для всех этих трех применений уже предустановлены определенные значения.

Для **вызова** сохраненного целевого давления коротко нажимайте кнопку памяти **M (9)** до тех пор, пока на индикаторе памяти (e) не загорится нужный символ (например, велосипед). На индикаторе целевого давления **PRESET (f)** отображается целевое значение, сохраненное для этого символа.

Для **изменения** отображаемого сохраненного значения нажимайте кнопку уменьшения (8) или кнопку повышения (13) целевого давления до тех пор, пока на индикаторе **PRESET (f)** не будет установлено нужное значение. При длительном нажатии кнопки давление изменится быстрее. Установленное значение автоматически сохраняется для отображаемого символа (например, велосипед).

Для **выхода** из режима работы с сохраненными значениями коротко нажимайте кнопку памяти **M (9)** до тех пор,

пока на индикаторе памяти (e) не перестанет светиться символ.

Накачивание

Накачивание с функцией автоматического отключения (AUTOSTOP):

- На индикаторе целевого давления **PRESET (f)** появляется последнее установленное значение давления.
- Установка или изменение целевого давления: нажмите кнопку уменьшения (8) или кнопку увеличения (13) целевого давления до тех пор, пока на индикаторе **PRESET (f)** не будет установлено нужное значение. При длительном нажатии кнопки значение меняется быстрее. В качестве альтернативы также можно вызвать сохраненное целевое значение с помощью кнопки памяти **M (9)**.
- Нажмите кнопку пуска **START/STOP (14)**, чтобы начать процесс накачивания. Изменить целевое давление также можно во время работы насоса.
- Процесс накачивания завершается автоматически при достижении установленного целевого давления. При выключении воздушного насоса установленное целевое давление сохраняется.

Накачивание без функции автоматического отключения (MANUAL):

- Для накачивания без автоматического отключения должно быть не задано целевое давление и не выбрано значение из памяти («--» на индикаторе целевого давления **PRESET (f)**, отсутствует символ на индикаторе памяти (e)). При необходимости выйдите из режима работы с сохраненными значениями или нажимайте кнопку уменьшения целевого давления (8) до тех пор, пока не появится индикация «--».
- Чтобы начать накачивание, нажмите и удерживайте кнопку пуска **START/STOP (14)**. Текущее давление надуваемого предмета отображается на индикаторе измеренного значения (b).
- После достижения нужного давления на индикаторе измеренного значения (b) отпустите кнопку пуска **START/STOP (14)**.

Примечание: прервите длительный процесс накачивания примерно через **15 минут** и дайте шлангу и металлическим частям переходника остыть по крайней мере в течение 5 минут.

Неполадки: причины и способы устранения

Индикация на дисплее	Причина	Способ устранения
«E1» и предупреждающий индикатор (c)	Датчик давления не работает.	Обратитесь в авторизованный сервисный центр Bosch для проверки воздушного насоса.
«E2» и предупреждающий индикатор (c)	Давление воздуха в надуваемом предмете находится вне диапазона измерения воздушного насоса.	Подключайте воздушный насос только к предметам, давление воздуха в которых не превышает максимальное давление, указанное в технических данных.

Индикация на дисплее	Причина	Способ устранения
«Er3» и предупреждающий индикатор (c)	Температура воздушного насоса находится вне диапазона допустимой рабочей температуры.	Дайте температуре воздушного насоса стабилизироваться, прежде чем включать его снова.
«Er4» и предупреждающий индикатор (c)	Слишком высокое потребление электроэнергии.	Проверьте, не заблокирован ли поток воздуха в напорном шланге (11) или других деталях.
«Er5» и предупреждающий индикатор (c)	Аккумулятор поврежден.	Замените аккумулятор.

Техобслуживание и сервис

Техобслуживание и очистка

- Для качественной и надежной работы поддерживайте воздушный насос и вентиляционные щели в чистоте.

Реализацию продукции разрешается производить в магазинах, отделах (секциях), павильонах и киосках, обеспечивающих сохранность продукции, исключающих попадание на неё атмосферных осадков и воздействие источников повышенных температур (резкого перепада температур), в том числе солнечных лучей.

Продавец (изготовитель) обязан предоставить покупателю необходимую и достоверную информацию о продукции, обеспечивающую возможность её правильного выбора. Информация о продукции в обязательном порядке должна содержать сведения, перечень которых установлен законодательством Российской Федерации.

Если приобретаемая потребителем продукция была в употреблении или в ней устранился недостаток (недостатки), потребитель должен быть предоставлена информация об этом.

В процессе реализации продукции должны выполняться следующие требования безопасности:

- Продавец обязан довести до сведения покупателя фирменное наименование своей организации, место её нахождения (адрес) и режим её работы;
- Образцы продукции в торговых помещениях должны обеспечивать возможность ознакомления покупателя с надписями на изделиях и исключать любые самостоятельные действия покупателей с изделиями, приводящие к запуску изделий, кроме визуального осмотра;
- Продавец обязан довести до сведения покупателя информацию о подтверждении соответствия этих изделий установленным требованиям, о наличии сертификатов или деклараций о соответствии;
- Запрещается реализация продукции при отсутствии (утрате) её идентификационных признаков, с истёкшим сроком годности, следами порчи и без инструкции (руководства) по эксплуатации, обязательного сертификата соответствия либо знака соответствия.

Замена аккумулятора (см. рис. В)

Заменяйте аккумулятор, если значительно сократилось время работы после зарядки.

Указание: Прежде чем заменять аккумулятор, извлеките штекер USB-кабеля из USB-разъема (16). Если оставить

USB-кабель вставленным во время замены аккумулятора, дисплей останется выключенным даже после установки нового аккумулятора и аккумулятор не будет заряжаться.

Нажмите с обеих сторон на крышку (15) батарейного отсека и снимите ее. Извлеките аккумулятор (18) из аккумуляторного отсека.

Вставьте новый аккумулятор (18) в аккумуляторный отсек. Используйте только литий-ионные аккумуляторы **Bosch**. Вы можете найти аккумулятор в качестве запасной части **Bosch** на сайте www.boschtoolservice.com.

Установите крышку (15) на батарейный отсек. Убедитесь, что крышка зафиксировалась с обеих сторон.

Сервис и консультирование на предмет использования продукции

Казахстан

Центр консультирования потребителей и приема претензий:

ТОО «Роберт Бош» (Robert Bosch)

050012, г. Алматы,

Республика Казахстан

ул. Муратбаева, д. 180

БЦ «Гермес», 7й этаж

Тел.: +7 (727) 331 86 00

Тел.: 8 8000 700 270

Ссылку на адреса наших сервисных центров и условия гарантии можно найти на последней странице.

Пожалуйста, во всех запросах и заказах запчастей обязательно указывайте 10-значный товарный номер по заводской табличке изделия.

В случае выхода электроинструмента из строя в течение гарантийного срока эксплуатации по вине изготовителя, владелец имеет право на бесплатный гарантийный ремонт, при соблюдении следующих условий:

- отсутствие механических повреждений;
- отсутствие признаков нарушения требований руководства по эксплуатации
- наличие в руководстве по эксплуатации отметки продавца о продаже и подписи покупателя;
- соответствие серийного номера электроинструмента и серийному номеру в гарантийном талоне;
- отсутствие следов некавалифицированного ремонта.

Гарантия не распространяется на:

- любые поломки, связанные с форс-мажорными обстоятельствами;

- нормальный износ: электроинструмента, так же, как и все электрические.

Гарантій не покривається ремонт, потреба в котрому виникає внаслідок нормального износа, скорочуючого строк служби таких частей інструмента, як присоединительные контакти, провoда, щётки и т.п.:

- естественный износ (полная выработка ресурса);
- оборудование и его части, выход из строя которых стал следствием неправильной установки, несанкционированной модификации, неправильного применения, нарушение правил обслуживания или хранения;
- неисправности, возникшие в результате перегрузки электроинструмента. (К безусловным признакам перегрузки инструмента относятся: появление цвета побежалости, деформация или оплавление деталей и узлов электроинструмента, потемнение или обугливание изоляции проводов электродвигателя под действием высокой температуры.)

Утилізація

Воздушные насосы, аккумуляторные батареи, принадлежности и упаковку необходимо сдавать на экологически чистую утилизацию.



Не вибрасуйте повітряні насоси та акумуляторні батареї/батареї в побутові мусор!

Тільки для стран-членов ЕС:

Электрические и электронные приборы или использованные аккумуляторы/батареи, непригодные для дальнейшего использования, необходимо собирать отдельно и утилизировать экологически безопасным способом. Используйте предусмотренные системы сбора мусора. Из-за возможного содержания опасных веществ при неправильной утилизации может быть нанесен вред окружающей среде и здоровью.

Акумулятори/батареї:

Встроенный аккумулятор необходимо утилизировать отдельно от воздушного насоса. Оставьте воздушный насос включенным, чтобы полностью разрядить аккумулятор. Извлеките аккумулятор из воздушного насоса, как описано в главе «Замена аккумулятора». Утилизируйте извлеченный аккумулятор в соответствии с действующими законами и предписаниями.

Українська

Вказівки з техніки безпеки

Загальні вказівки з техніки безпеки для електроінструментів

⚠ ПОПЕРЕДЖЕННЯ

Прочитайте всі вказівки з техніки безпеки, інструкції, ілюстрації та специфікації, надані з цим

електроінструментом. Невиконання усіх поданих нижче інструкцій може призвести до ураження електричним струмом, пожежі та/або серйозної травми.

Добре зберігайте на майбутнє ці попередження і вказівки.

Під поняттям «електроінструмент» в цих застереженнях мається на увазі електроінструмент, що працює від мережі (з електрокабелем) або від акумуляторної батареї (без електрокабелю).

Безпека на робочому місці

- ▶ **Тримайте своє робоче місце в чистоті і забезпечте добре освітлення робочого місця.** Безлад або погане освітлення на робочому місці можуть призвести до нещасних випадків.
- ▶ **Не працюйте з електроінструментом у середовищі, де існує небезпека вибуху внаслідок присутності горючих рідин, газів або пилу.** Електроінструменти можуть іскрити іскри, від яких може займатися пил або пари.
- ▶ **Під час праці з електроінструментом не підпускайте до робочого місця дітей та інших людей.** Ви можете втратити контроль над електроінструментом, якщо Ви не будете зосереджені на виконанні роботи.

Електрична безпека

- ▶ **Захищайте електроінструменти від дощу і вологи.** Попадання води в електроінструмент збільшує ризик ураження електричним струмом.

Безпека людей

- ▶ **Будьте уважними, слідкуйте за тим, що Ви робите, та розсудливо поведіться під час роботи з електроінструментом. Не користуйтеся електроінструментом, якщо Ви стомлені або знаходитесь під дією наркотиків, спиртних напоїв або ліків.** Мить неуважності при користуванні електроінструментом може призвести до серйозних травм.
- ▶ **Використовуйте засоби індивідуального захисту. Завжди вдягайте захисні окуляри.** Застосування засобів індивідуального захисту для відповідних умов, напр., захисної маски, спецвзуття, що не ковзається, каски та навушників, зменшує ризик травм.
- ▶ **Уникайте випадкового вмикання. Перш ніж увімкнути електроінструмент в електромережу або**

- під'єднати акумуляторну батарею, брати його в руки або переносити, впевніться в тому, що електроінструмент вимкнений.** Тримання пальця на вимикачі під час перенесення електроінструмента або підключення в розетку увімкненого електроінструмента може призвести до травм.
- ▶ **Перед тим, як вмикати електроінструмент, приберіть налагоджувальні інструменти або гайковий ключ.** Перебування налагоджувального інструмента або ключа в частині електроінструмента, що обертається, може призвести до травм.
 - ▶ **Уникайте неприродного положення тіла. Завжди зберігайте стійке положення та тримайте рівновагу.** Це дозволить Вам краще контролювати електроінструмент у небезпечних ситуаціях.
 - ▶ **Вдягайте придатний одяг. Не вдягайте просторий одяг та прикраси. Не підставляйте волосся й одяг до деталей, що рухаються.** Просторий одяг, довге волосся та прикраси можуть потрапити в деталі, що рухаються.
 - ▶ **Якщо існує можливість монтувати пиловідсмоктувальні або пилоуловлюючі пристрої, переконайтеся, щоб вони були добре під'єднані та правильно використовувалися.** Використання пиловідсмоктувального пристрою може зменшити небезпеки, зумовлені пилом.
 - ▶ **Добре знання електроінструментів, отримане в результаті частого їх використання, не повинно призводити до самовпевненості й ігнорування принципів техніки безпеки.** Необережна дія може в одну мить призвести до важкої травми.
- Правильне поводження та користування електроінструментами**
- ▶ **Не перевантажуйте електроінструмент.** Використовуйте такий електроінструмент, що спеціально призначений для відповідної роботи. З придатним електроінструментом Ви з меншим ризиком отримаєте кращі результати роботи, якщо будете працювати в зазначеному діапазоні потужності.
 - ▶ **Не користуйтеся електроінструментом з пошкодженим вимикачем.** Електроінструмент, який не вмикається або не вимикається, є небезпечним і його треба відремонтувати.
 - ▶ **Перед тим, як регулювати що-небудь в електроінструменті, міняти приладдя або ховати електроінструмент, витягніть штепсель із розетки та/або витягніть акумуляторну батарею.** Ці попереджувальні заходи з техніки безпеки зменшують ризик випадкового запуску електроінструмента.
 - ▶ **Ховайте електроінструменти, якими Ви саме не користуєтеся, від дітей. Не дозволяйте користуватися електроінструментом особам, що не знайомі з його роботою або не читали ці вказівки.** Використання електроінструментів недосвідченими особами може бути небезпечним.
 - ▶ **Старанно доглядайте за електроінструментами і приладдям.** Перевіряйте, щоб рухомі деталі електроінструмента були правильно розташовані та не заїдали, не були пошкодженими або у будь-якому іншому стані, який міг би вплинути на функціонування електроінструмента. Пошкоджені електроінструменти потрібно відремонтувати, перш ніж користуватися ними знову. Велика кількість нещасних випадків спричиняється поганим доглядом за електроінструментами.
 - ▶ **Тримайте різальні інструменти нагостреними та в чистоті.** Старанно доглянуті різальні інструменти з гострим різальним краєм менше застряють та легші в експлуатації.
 - ▶ **Використовуйте електроінструмент, приладдя до нього, робочі інструменти тощо відповідно до цих вказівок.** Беріть до уваги при цьому умови роботи та специфіку виконуваної роботи. Використання електроінструментів для робіт, для яких вони не передбачені, може призвести до небезпечних ситуацій.
 - ▶ **Тримайте рукоятки і поверхні захвату сухими і чистими, слідкуйте, щоб на них не було оливи або густого мастила.** Слизькі рукоятки і поверхні захвату унеможливають безпечне поводження з електроінструментом та його контролювання в неочікуваних ситуаціях.
- Правильне поводження та користування електроінструментами, що працюють на акумуляторних батареях**
- ▶ **Заряджайте акумуляторні батареї лише в заряджувальних пристроях, рекомендованих виготовлювачем.** Використання заряджувального пристрою для акумуляторних батарей, для яких він не передбачений, може призводити до пожежі.
 - ▶ **Використовуйте в електроінструментах лише рекомендовані акумуляторні батареї.** Використання інших акумуляторних батарей може призводити до травм та пожежі.
 - ▶ **Не зберігайте акумуляторну батарею, якою Ви саме не користуєтеся, поряд із канцелярськими скріпками, ключами, цвяхами, гвинтами та іншими невеликими металевими предметами, які можуть спричинити перемикання контактів.** Коротке замикання між контактами акумуляторної батареї може спричинити опіки або пожежу.
 - ▶ **При неправильному використанні з акумуляторної батареї може потекти рідина. Уникайте контакту з нею. При випадковому контакті промийте відповідне місце водою. Якщо рідина потрапила в очі, додатково зверніться до лікаря.** Акумуляторна рідина може спричинити подразнення шкіри або опіки.
 - ▶ **Не використовуйте пошкоджені або модифіковані акумулятори або електроінструменти.** Пошкоджені або модифіковані акумулятори можуть повестися

неочікувано, що може призвести до пожежі, вибуху або ризику травми.

- ▶ **Не піддавайте акумулятор або електроінструмент дії вогню або високих температур.** Вогонь або температури вищі за 130 °C можуть призвести до вибуху.
- ▶ **Виконуйте всі вказівки із заряджання і не заряджайте акумулятор або електроінструмент за температур, що виходять за вказані в інструкції межі.** Неправильне заряджання або заряджання за температур, що виходять за вказані межі, може пошкодити батарею і підвищити ризик займання.

Сервіс

- ▶ **Віддавайте свій електроінструмент на ремонт лише кваліфікованим фахівцям та лише з використанням оригінальних запчастин.** Це забезпечить роботу пристрою протягом тривалого часу.
- ▶ **Ніколи не обслуговуйте пошкоджені акумулятори.** Обслуговувати акумулятори дозволяється лише виробнику або авторизованим сервісним організаціям.

Вказівки з техніки безпеки для повітряних насосів



Шланг і металеві елементи перехідників можуть перегріватися при тривалій роботі. Робіть перерви при тривалій роботі і за необхідності давайте деталям охолонути.

- ▶ **При використанні повітряного насоса переконайтеся, що гранично допустиме значення тиску виробу, що накачується, не перевищено.** Виріб може лопнути або розірватися, а ви можете травмуватися.
- ▶ **Не залишайте повітряний насос працювати без нагляду.** У разі технічної несправності ви зможете оперативно відреагувати на проблему.
- ▶ **Уникайте випадкового запуску повітряного насоса до того, як на насосі буде встановлено тиск і насос буде правильно підключений до виробу, який необхідно накачати.** Насос припиняє роботу при досягненні заданого або макс. тиску.
- ▶ **Після накачування перевірте тиск вашого виробу за допомогою відкаліброваного вимірювального приладу.** Невідповідний тиск може призвести до виникнення небезпечних ситуацій, наприклад, зміни ходових характеристик вашого автомобіля.
- ▶ **Не давайте дітям користуватися повітряним насосом. Не спрямовуйте повітряний шланг або повітряний потік до рота, вух або очей людей чи тварин і не пускайте пил або інші часточки на людей або тварин.** Це може спричинити травми.
- ▶ **Припиніть використовувати повітряний насос, якщо дисплей чи інші деталі несправні.** Допустимий тиск виробу, який потрібно накачати, може бути

перевищений, внаслідок чого можуть виникнути небезпечні ситуації.

- ▶ **Не вносьте конструктивних змін в акумуляторну батарею та не відкривайте її.** Існує небезпека короткого замикання.
- ▶ **При пошкодженні або неправильній експлуатації акумуляторної батареї може виходити пар.** Акумуляторна батарея може займатись або вибухати. Впустіть свіже повітря і – у разі скарг – зверніться до лікаря. Пар може подразнювати дихальні шляхи.
- ▶ **Гострими предметами, напр., гвіздками або викрутками, або прикладанням зовнішньої сили можна пошкодити акумуляторну батарею.** Можливе внутрішнє коротке замикання, загоряння, утворення диму, вибух або перегрів акумуляторної батареї.



Захищайте повітряний насос від нагрівання, зокрема, на сонці, а також від вогню, води та вологи. Існує небезпека вибуху.

Вказівки з техніки безпеки для блоків живлення зі штепсельною вилкою



Для заряджання вашого виробу використовуйте лише ізольовані блоки живлення, які позначені відповідним символом, сертифіковані згідно з EN 61558/IEC 61558 та відповідають вимогам щодо безпечної низької напруги

(SELV). Інакше існує небезпека пожежі або ризик ураження електричним струмом.

- ▶ **Захищайте блок живлення зі штепсельною вилкою від дощу і вологи.** Попадання води в блок живлення зі штепсельною вилкою підвищує ризик ураження електричним струмом.
- ▶ **Тримайте блок живлення зі штепсельною вилкою в чистоті.** При забрудненнях існує небезпека ураження електричним струмом.
- ▶ **Кожного разу перед використанням перевіряйте блок живлення зі штепсельною вилкою. Не використовуйте блок живлення зі штепсельною вилкою, якщо були виявлені пошкодження.** Пошкоджений блок живлення зі штепсельною вилкою підвищує небезпеку ураження електричним струмом.
- ▶ **Сполучний блок живлення зі штепсельною вилкою повинен підходити до розетки. Забороняється будь-яким чином модифікувати штекер.** Використання оригінального штепселя та належної розетки зменшує ризик ураження електричним струмом.
- ▶ **Тримайте кабель блоку живлення подалі від джерел тепла, мастила, гострих країв або рухомих елементів.** Пошкоджений кабель збільшує небезпеку ураження електричним струмом.

- **Уникайте контакту частин тіла із заземленими поверхнями, напр., трубами, батареями опалення, плитами та холодильниками.** Коли Ваше тіло заземлене, існує збільшена небезпека ураження електричним струмом.

Опис продукту і послуг



Прочитайте всі застереження і вказівки. Невиконання вказівок з техніки безпеки та інструкцій може

привести до ураження електричним струмом, пожежі та/або важких серйозних травм.

Будь ласка, дотримуйтеся ілюстрацій на початку інструкції з експлуатації.

Призначення приладу

Повітряний насос призначений для накачування шин велосипедів, мотоциклів і автомобілів, а також для маленьких надувних іграшок, спортивних і пляжних аксесуарів.

Насос не підходить для накачування великих шин (наприклад, шин вантажних автомобілів) або великих предметів (наприклад, надувних матраців).

Повітряний насос призначений виключно для домашнього використання.

Зображені компоненти

Нумерація зображених компонентів посилається на зображення повітряного насоса на сторінці з малюнком.

- (1) Робоче освітлення
- (2) Швидкознімний перехідник
- (3) Кришка верхнього відсіку для зберігання
- (4) Перехідник для ніпеля
- (5) Голка для накачування м'яча
- (6) Регулятор об'єму потоку
- (7) Кнопка вимкнення
- (8) Кнопка зниження заданого значення тиску
- (9) Кнопка зміни пам'яті **M**/одиниць вимірювання **UNIT**
- (10) Дисплей
- (11) Напірний шланг
- (12) Кнопка підсвітлювального світлодіода
- (13) Кнопка збільшення заданого значення тиску
- (14) Кнопка насоса **START/STOP**
- (15) Кришка відсіку акумуляторної батареї
- (16) Гніздо USB
- (17) Затискач шланга
- (18) Акумуляторна батарея

Елементи індикації

- (a) Індикатор одиниці вимірювання
- (b) Індикатор значення вимірювання
- (c) Попереджувальна індикація
- (d) Індикація зарядженості акумуляторної батареї
- (e) Індикатор пам'яті
- (f) Індикатор заданого значення тиску **PRESET**

Технічні дані

Акумуляторний повітряний насос		PNEO
Товарний номер		3 603 J47 5..
Номінальна напруга	V=	3,6
Макс. робочий об'єм	л/хв	10
Макс. тиск		
	бар	10,3
	фунт/ кв. дюйм	150
	кПа	1030
Вага	кг	0,5
Допустима температура навколишнього середовища при експлуатації і при зберіганні	°C	0 ... +50
З'єднання для зарядки		USB
Вимоги до блоку живлення		
Зарядна напруга	V ⁻⁻⁻	5,0
рекомендований струм заряджання	A	1,0
Рекомендована температура навколишнього середовища при заряджанні	°C	5 ... 35

Інформація щодо шуму і вібрації

Значення звукової емісії визначені відповідно до **EN 62841-1**.

A-зважений рівень звукового тиску від електроінструменту, як правило становить **74 дБ(A)**. Похибка $K = 3$ дБ. Рівень шуму під час роботи може перебільшувати вказані значення. **Вдягайте навушники!** Значення вібрації a_h (безперервна вібрація), p_f (повторна ударна вібрація) та коефіцієнт похибки K визначені відповідно **EN 62841-1**:

$$a_h = 2,9 \text{ м/с}^2 \quad (K = 1,5 \text{ м/с}^2), \quad p_f = 65 \text{ м/с}^2 \quad (K = 41 \text{ м/с}^2)$$

Зазначені в цих вказівках рівень вібрації і рівень емісії шуму вимірювалися за визначеною в стандартах процедурою; ними можна користуватися для порівняння приладів. Вони також придатні для попередньої оцінки рівня вібрації і рівня емісії шуму.

Зазначені рівень вібрації і рівень емісії шуму стосуються основних робіт, для яких застосовується електроінструмент. Однак у разі застосування

електроінструмента для інших робіт, роботи з іншим приладдям або у разі недостатнього технічного обслуговування рівень вібрації і рівень емісії шуму можуть бути іншими. В результаті рівень вібрації і рівень емісії шуму протягом всього робочого часу можуть значно зрости.

Для точної оцінки рівня вібрації і рівня емісії шуму потрібно також враховувати інтервали часу, коли електроінструмент вимкнений або, хоча й увімкнений, але фактично не працює. Це може значно зменшити сумарний рівень вібрації і рівень емісії шуму протягом робочого часу.

Визначте додаткові заходи безпеки для захисту оператора електроінструмента від вібрації, напр.: технічне обслуговування електроінструмента і робочих інструментів, нагрівання рук, організація робочих процесів.

Акумуляторна батарея

Зарядження акумуляторної батареї

- ▶ **Зважайте на напругу в мережі!** Напруга в джерелі струму повинна відповідати даним на заводській табличці блоку живлення зі штепсельною вилкою.
- ▶ **Дотримуйтесь інструкцій з експлуатації блоку живлення зі штепсельною вилкою.**
- ▶ Для зарядження використовуйте мережевий адаптер, який відповідає вимогам, зазначеним у розділі «Технічні характеристики».

Вказівка: літій-іонні акумулятори постачаються частково зарядженими відповідно до міжнародних правил транспортування. Щоб акумулятор міг реалізувати свою повну ємність, перед тим, як перший раз працювати з приладом, акумулятор треба повністю зарядити.

Для зарядження акумуляторної батареї підключіть USB-роз'єм (16) повітряного насоса за допомогою відповідного USB-кабелю до USB-блоку живлення. Підключіть мережевий блок живлення з гніздом USB до електромережі.

Починається процес зарядження, що відображається у вигляді безперервних смуг на індикаторі зарядженості акумуляторної батареї (d). Повітряний насос не можна використовувати під час зарядження.

Після завершення процесу зарядження всі сегменти індикатора зарядженості акумуляторної батареї засвітяться (d). Індикатор зарядженості акумуляторної батареї згасає через 1 годину після закінчення процесу зарядження.

Якщо блок живлення зі штепсельною вилкою не буде потрібний протягом тривалого часу, витягніть штепсель з розетки.

Індикатор зарядженості акумуляторної батареї

Індикатор зарядженості акумуляторної батареї відображає ступінь зарядженості акумуляторної батареї на дисплеї:

Індикатор	Ємність
	66–100 %
	33–66 %
	10–33 %
	0–10 %

Вказівки щодо оптимального поводження з акумулятором в повітряному насосі

Зберігайте повітряний насос тільки в допустимому діапазоні температур відповідно до вказівок у розділі «Технічні характеристики». Не залишайте повітряний насос, наприклад, влітку в автомобілі.

Занадто коротка тривалість роботи після зарядження свідчить про те, що акумулятор вичерпав себе і його треба поміняти.

Зважайте на вказівки щодо видалення.

Монтаж та експлуатація

Початок роботи

Увімкнення/вимкнення

Для **увімкнення та вимкнення** повітряного насоса натисніть вимикач (7).

Якщо протягом прибіл. 5 хвилин не натиснути жодну кнопку на повітряному насосі, насос відключиться автоматично для захисту акумуляторної батареї.

Увімкнення/вимкнення підсвітлювального світлодіода

Щоб увімкнути або вимкнути підсвітлювальний світлодіод (1), натисніть кнопку підсвітлювального світлодіода (12).

- ▶ **Не дивіться прямо в підсвітлювальний світлодіод, його світло може засліпити Вас.**

Зміна одиниці вимірювання

Для відображення тиску доступні такі одиниці вимірювання, як бар, фунт/кв. дюйм і кПа.

Для зміни одиниці вимірювання натискайте кнопку «Зміна одиниці вимірювання» **UNIT (9)** доти, доки одиниця вимірювання на дисплеї «Одиниця вимірювання» (a) не зміниться. Щоб перейти до наступної одиниці вимірювання, натисніть і утримуйте кнопку ще раз.

Налаштування одиниць вимірювання зберігаються при вимкненні повітряного насоса.

Встановлення адаптера (див. малюнок А)

Виберіть перехідник відповідно до мети застосування:

- Перехідник для ніпеля (4): призначений, наприклад, для накачування велосипедних шин,
- Голка для накачування м'яча (5): призначена, наприклад, для накачування футбольних м'ячів,
- Регулятор обсягу потоку (6): призначений, наприклад, для накачування дрібного пляжного і спортивного інвентарю, наприклад, м'ячів для гри у воді.

Для стандартних автомобільних ніпелів перехідник не потрібен (деякі з таких ніпелів також використовуються на велосипедах).

Відкрутіть кришку (3) верхнього відсіку для зберігання і витягніть перехідник.

За наявності зніміть кришку ніпеля з предмета, який ви будете накачувати.

Приєднання повітряного насоса до ніпеля:

- Перехідник для ніпеля (4): спочатку прикрутіть перехідник до ніпеля на ніпель. Потім накрутіть напірний шланг (11) на адаптер клапана до упору.
- Голка для накачування м'яча (5) та регулятор об'єму потоку (6): спочатку вкрутіть голку для накачування м'яча або регулятор об'єму потоку до упору у напірний шланг (11). Потім щільно вкрутіть голку для накачування м'яча або перехідник для регулювання об'єму в клапан.
- Звичайні автомобільні клапани прикручуються до шланга (11) під тиском.

Адаптер швидкого затиску (2):

Для більш зручного підключення можна додатково використовувати швидкозатискний адаптер (2): він забезпечує швидше з'єднання між напірним шлангом та одним з трьох інших адаптерів або автомобільним клапаном.

- Для цього вкрутіть швидкозатискний адаптер до упору в напірний шланг (11).
- Вставте швидкозатискний адаптер, залежно від призначення, до упору на адаптер клапана (4), голку для накачування м'яча (5), адаптер для вимірювання об'єму (6) або автомобільний клапан.
- Натисніть на важіль швидкозатискного адаптера, щоб зафіксувати його.

Поточний тиск на підключеному виробі відображається на індикаторі значення вимірювання (b).

Отримання/зміна збережених заданих значень

Повітряний насос може зберігати 3 заданих значення для накачування з автоматичним вимкненням, напр., для шин автомобілів, мотоциклів і автомобілів. Значення для цих трьох значень вже встановлені на заводі.

Щоб **відобразити** задане значення цільового тиску, короткочасно натискайте кнопку зміни пам'яті **M (9)**, доки на індикаторі пам'яті (e) не засвітиться необхідний

символ (напр., велосипед). Задане значення **PRESET (f)**, збережене для цього символу, відображається на індикаторі заданого значення тиску.

Щоб **змінити** відображене значення пам'яті, натискайте кнопки зниження заданого значення тиску **(8)** або збільшення заданого значення тиску **(13)** кілька разів, доки на індикаторі заданого значення тиску **PRESET (f)** не з'явиться необхідне значення. При тривалому натисканні на кнопки тиск змінюється швидше. Встановлене значення автоматично зберігається для показаного символу (напр., велосипед).

Щоб **завершити** роботу зі значеннями з пам'яті, короткочасно натисніть кнопку зміни пам'яті **M (9)**, доки на індикаторі пам'яті (e) не засвітиться жодного символу.

Накачування**Накачування з автоматичним відключенням (AUTOSTOP):**

- На індикаторі заданого значення тиску **PRESET (f)** з'являється останнє встановлене значення тиску.
- Щоб встановити або змінити заданий тиск: натискайте кнопку зниження заданого значення тиску **(8)** або кнопку збільшення заданого значення тиску **(13)**, поки на індикаторі заданого значення тиску не встановиться необхідне значення **PRESET (f)**. При тривалому натисканні на кнопки тиск змінюється швидше. Крім того, ви можете відкрити збережене задане значення за допомогою кнопки зміни пам'яті **M (9)**.
- Натисніть кнопку насоса **START/STOP (14)**, щоб почати роботу. Під час роботи насоса також можна задати нове значення тиску.
- Робота насоса припиняється автоматично при досягненні заданого значення тиску. Останнє встановлене значення тиску при вимкненні зберігається.

Накачування без автоматичного відключення (MANUAL):

- Для насосів без автоматичного вимкнення не можна встановлювати цільовий тиск і значення пам'яті («--») на панелі індикації цільового тиску **PRESET (f)**, відсутність символу на панелі індикації пам'яті (e). За необхідності вийдіть з режиму роботи із збереженими значеннями або натискайте кнопку зниження тиску **(8)** доти, доки не з'явиться «--».
- Натисніть кнопку насоса **START/STOP (14)**, щоб почати роботу. Поточний тиск на підключеному виробі відображається на індикаторі значення вимірювання (b).
- Коли на індикаторі вимірюваних значень (b) буде досягнуто бажаного тиску, відпустіть кнопку насоса **START/STOP (14)**.

Вказівка: перервіть тривалі процеси накачування приблизно через **15** хвилин і дайте шлангу та металевим частинам перехідника охолонути принаймні 5 хвилин.

Несправності – Причини і усунення

Індикація на дисплеї	Причина	Усунення
«Er1» і попереджувальна індикація (c)	Датчик тиску не працює.	Віддайте повітряний насос на перевірку в сервісну майстерню Bosch .
«Er2» і попереджувальна індикація (c)	Тиск повітря в підключеному виробі перевищує діапазон вимірювання повітряного насоса.	Підключайте повітряний насос тільки до виробів, тиск повітря в яких не перевищує максимальний тиск, зазначений у технічних характеристиках.
«Er3» і попереджувальна індикація (c)	Температура повітряного насоса виходить за межі допустимого діапазону робочих температур.	Дайте повітряному насосу стабілізувати свою температуру перед наступним увімкненням.
«Er4» і попереджувальна індикація (c)	Зависоке споживання струму.	Переконайтеся у вільному проходженні повітряного потоку через напірний шланг (11) або інші елементи.
«Er5» і попереджувальна індикація (c)	Акумуляторна батарея пошкоджена.	Замініть акумуляторну батарею.

Технічне обслуговування і сервіс

Технічне обслуговування і очищення

- Для якісної і надійної роботи підтримуйте повітряний насос і вентиляційні щілини в чистоті.

Заміна батареї (див. мал. В)

Замініть акумуляторну батарею, якщо час роботи після заряджання значно зменшився.

Примітка: перед заміною акумуляторної батареї від'єднайте USB-кабель від USB-порту (16). Якщо USB-кабель залишається підключеним під час заміни акумулятора, дисплей залишається вимкненим навіть після встановлення нового акумулятора, і акумулятор не заряджається.

Натисніть на кришку (15) батарейного відсіку з обох боків і зніміть її. Витягніть акумуляторну батарею (18) з батарейного відсіку.

Встановіть нову акумуляторну батарею (18) в батарейний відсік. Використовуйте лише літій-іонні акумуляторні батареї **Bosch**. Ви знайдете акумуляторні батареї в якості запчастини **Bosch** за посиланням www.boschtoolservice.com.

Встановіть кришку (15) на батарейний відсік. Переконайтеся, що кришка зафіксувалася з обох боків з відчутним звуком клацання.

Сервіс та надання консультацій щодо використання продукції

Україна

Тел.: +380 800 503 888

Посилання на наші сервісні адреси та умови гарантії можна знайти на останній сторінці.

При всіх додаткових запитаннях та замовленні запчастин, будь ласка, зазначайте 10-значний номер для замовлення, що стоїть на паспортній табличці продукту.

Утилізація

Повітряні насоси, акумуляторні батареї, приладдя і упаковку треба здавати на екологічно чисту повторну переробку.



Не викидайте повітряні насоси та акумулятори/батареї в побутове сміття!

Лише для країн ЄС:

Електричні та електронні пристрої або використані акумулятори/батареї, які більше не використовуються, повинні збиратися окремо та утилізуватися екологічно безпечним способом. Скористайтеся призначеними для цього системами збору. Неправильна утилізація може завдати шкоди навколишньому середовищу та здоров'ю через небезпечні речовини, що містяться у відходах.

Акумулятори/батареї:

Вбудовану акумуляторну батарею слід утилізувати окремо від повітряного насоса. Залиште повітряний насос увімкненим, доки акумуляторна батарея повністю не розрядиться. Вийміть акумуляторну батарею з повітряного насоса, як описано в розділі про заміну батареї. Утилізуйте вийняту батарею відповідно до чинного законодавства та інструкцій.

Қазақ

Еуразия экономикалық одағына (Кеден одағына) мүше мемлекеттер аумағында қолданылады

Өндірушінің өнім үшін қарастырған пайдалану құжаттарының құрамында пайдалану жөніндегі осы нұсқаулық, сонымен бірге қосымшалар да болуы мүмкін.

Сәйкестікті растау жайлы ақпарат қосымшада бар.

Өнімді өндірген мемлекет туралы ақпарат өнімнің корпусында және қосымшада көрсетілген.

Өндірілген мерзімі Нұсқаулық мұқабасының соңғы бетінде көрсетілген.

Импортерге қатысты байланыс ақпарат өнім қаптамасында көрсетілген.

Өнімді пайдалану мерзімі

Өнімнің қызмет ету мерзімі 7 жыл. Өндірілген мерзімнен бастап (өндіру күні зауыт тақтайшасында жазылған) істетпей 5 жыл сақтағаннан соң, өнімді тексерусіз (сервистік тексеру) пайдалану ұсынылмайды.

Көрсетілген қызмет ету мерзімі тұтынушы аталмыш нұсқаулықтың талаптарын орындаған жағдайда ғана жарамды болады.

Істен шығу себептерінің тізімі

- көп ұшқын шықса, пайдаланбаңыз
- қатты діріл кезінде пайдаланбаңыз
- тоқ сымы бұзылған немесе оқшаулаусыз болса, пайдаланбаңыз
- өнім корпусынан тікелей түтін шықса, пайдаланбаңыз

Пайдаланушының мүмкін қателіктері

- тұтқасы мен корпусы бұзылған болса, өнімді пайдаланбаңыз
- жауын – шашын кезінде сыртта пайдаланбаңыз
- корпус ішіне су кірсе құрылғыны қосушы болмаңыз

Шекті күй белгілері

- тоқ сымының тозуы немесе зақымдануы
- өнім корпусының зақымдалуы

Қызмет көрсету түрі мен жиілігі

- Әр пайдаланудан соң өнімді тазалау ұсынылады.

Сақтау

- құрғақ жерде сақтау керек
- жоғары температура көзінен және күн сәулелерінің әсерінен алыс сақтау керек
- сақтау кезінде температураның кенет ауытқуынан қорғау керек
- орамасыз сақтау мүмкін емес
- сақтау шарттары туралы қосымша ақпарат алу үшін MEMCT 15150-69 (шарт 1) құжатын қараңыз

- +5-ден +40 °C-қа дейін температурасында қоймада өндірушінің қаптамасында сақтаңыз. Салыстырмалы ылғалдылық 80 % -дан аспауы тиіс.

Тасымалдау

- тасымалдау кезінде өнімді құлатуға және кез келген механикалық ықпал етуге қатаң тыйым салынады
- босату/жүктеу кезінде пакетті қысатын машиналарды пайдалануға рұқсат берілмейді
- тасымалдау шарттары талаптарын MEMCT 15150-69 (5 шарт) құжатын оқыңыз
- Қоршаған орта температурасы -50 °C-тан +50 °C-қа дейін тасымалдау рұқсат етілген. Салыстырмалы ылғалдылық 100 % -дан аспауы тиіс.

Қауіпсіздік нұсқаулары

Электр құралдары үшін жалпы қауіпсіздік нұсқаулары

⚠ ЕСКЕРТУ Осы электр құралының жинағындағы ескертулерді, нұсқауларды, суреттерді және сипаттамаларды оқыңыз. Барлық техникалық қауіпсіздік нұсқаулықтарын орындамау тоқтың соғуына, өрт және/немесе ауыр жарақаттануларға алып келуі мүмкін.

Болашақ жұмыстар үшін қауіпсіздік нұсқаулықтары мен ескертпелерді сақтап қойыңыз.

Қауіпсіздік нұсқаулықтарында пайдаланылған Электр құрал атауының желіден қуат алатын электр құралдарына (желілік кабелі менен) және аккумулятордан қуат алатын электр құралдарына (желілік кабелі жоқ) қатысы бар.

Жұмыс орнының қауіпсіздігі

- ▶ **Жұмыс орнын таза және жарық ұстаңыз.** Ластаған және қараңғы жайларда сәтсіз оқиғалар болуы мүмкін.
- ▶ **Электр құрылғысын жарылатын атмосферада пайдаланбаңыз, мысалы, жанатын сұйықтық, газ немесе шаң бар болғанда.** Электр құрал ұшқындарды жасайды, ал олар шаң немесе буларды жандыруы мүмкін.
- ▶ **Балалар мен бақылаушыларды электр құралынан алыс ұстаңыз.** Алданулар бақылау жоғалуына алып келуі мүмкін.
- ▶ **Жабдық тұрмыстық жағдайларда, коммерциялық аймақтарда және қоғамдық жерлерде, зиянды және қауіпті өндірістік факторлар жоқ кіші электр тұтынуы бар өндірістік аймақтарында жұмыс істеу үшін арналған.**

Электр қауіпсіздігі

- ▶ **Электр құралдарды жаңбырда немесе ылғалды қоршауда пайдаланбаңыз.** Электр құралына кірген су тоқ соғу қауіпін жоғарылатады.

Жеке қауіпсіздік

- ▶ **Электр құралды пайдалануда абай болыңыз, жұмысыңызды бақылаңыз және парасатты пайдаланыңыз.** Электр құралды шаршаған кезде

- немесе есірткі, алкоголь немесе дәрі әсер еткен кезде пайдаланбаңыз.** Электр құралын пайдалану кезінде аңсыздық ауыр жеке жарақаттануға алып келуі мүмкін.
- ▶ **Жеке қорғайтын жабдықтарды пайдаланыңыз. Әрдайым көз қорғанысын тағыңыз.** Шаң маскасы, сырғанбайтын қауіпсіздік аяқ киімдері, шлем немесе есту қорғаныштары сияқты қорғағыш жабдықтары тиісті жағдайларда қолданып жеке жарақаттануларды кемейтеді.
 - ▶ **Кездейсоқ іске қосылудың алдын алу. Тоқ көзіне және/немесе батареялар жинағына қосудан алдын, құралды көтеру немесе тасудан алдын өшіргіш өшік күйде болуына көз жеткізіңіз.** Электр құралын саусақты өшіргішке қойып тасу немесе қосқышы қосулы электр құралын тоққа қосу сәтсіз оқиғаға алып келуі мүмкін.
 - ▶ **Электр құралын қосудан алдын келген реттеу сынасын немесе кілтті алып қойыңыз.** Электр құралының айналатын бөлігінде қалған кілт немесе сына жеке жарақаттануға алып келуі мүмкін.
 - ▶ **Көп күш істептеңіз. Әрдайым тиісті таяныш пен тең салмақтылықты сақтаңыз.** Бұл күтілмеген жағдайларда электр құралдың бақылануын сақтайды.
 - ▶ **Тиісті киім киіңіз. Бос киім мен әшекейлерді киймеңіз. Шашыңыз бен киімдерді жылжымалы бөлшектерден алыс ұстаңыз.** Бос киімдер, әшекейлер немесе ұзын шаш жылжымалы бөлшектер арқылы тартылуы мүмкін.
 - ▶ **Егер шаң шығарып жинау жабдықтарына қосу құрылғылары берліген болса, онда олар қосулы болуына және тиісті ретте қолдануына көз жеткізіңіз.** Шаң жинауды пайдалану шаңға байланысты зияндарды кемейтеді.
 - ▶ **Аспаптарды жиі пайдалану жақсы білгеннен соң масайрап кетпей қауіпсіздік принциптерін елемей отырмаңыз.** Абайсыз әрекет секунд ішінде ауыр жарақаттануға алып келуі мүмкін.
 - ▶ **НАЗАР АУДАРЫҢЫЗ! Энергиямен жабдықтаудың толықтай не жекейей тоқтатылуы немесе энергиямен жабдықтауды басқару тізбегінің ақаулануы салдарынан электр құралының жұмысында кідіріс пайда болған жағдайда, бұғатталмағандығына көз жеткізіп (болған жағдайда) барып, ажыратқышты Выкл. (Өшіру) қалпына келтіріңіз. Желілік ашаны розеткадан шығарыңыз немесе алып – салмалы аккумуляторды ажыратыңыз.** Осы әрекет арқылы бақыланбайтын қайта іске қосылудың алдын аласыз.
 - ▶ Аталмыш пайдалану жөніндегі нұсқаулыққа сәйкес білікті қызметкерлер құрамына электр құралын реттеу, монтаждау, қолданысқа енгізу және оған қызмет көрсету әрекеттерімен таныс тұлғалар жатады.
 - ▶ Электр құралымен жұмыс істеуге 18 жасқа толған, техникалық сипаттаманы, пайдалану жөніндегі нұсқаулықты және қауіпсіздік ережелерін оқып шыққан тұлғаларға рұқсат етіледі.
- ▶ Дене, сезім немесе ақыл-ой қабілеттері шектеулі немесе тәжірибесі мен білімі жеткіліксіз адамдар олардың қауіпсіздігі үшін жауапты тұлғаның бақылауында болмаса немесе электр құралын пайдалану бойынша нұсқау алмаған болса, бұйымды пайдаланбауы тиіс.
- Электр құралдарын пайдалану және күту**
- ▶ **Құралды аса көп жүктемеңіз. Жұмысыңыз үшін жарамды электр құралын пайдаланыңыз.** Жарамды электр құралымен керекті жұмыс аймағында дұрыс әрі сенімді жұмыс істейсіз.
 - ▶ **Ажыратқышы дұрыс емес электр құралын пайдаланбаңыз.** Қосуға немесе өшіруге болмайтын электр құралы қауіпті болып, оны жөндеу қажет болады.
 - ▶ **Жабдықтарды реттеу, бөлшектерін алмастыру немесе электр құралдарын қоймаға қою алдында, ашаны қуат көзінен ажыратыңыз және/немесе аккумуляторы алмалы-салмалы болса, оны электр құралынан алып тастаңыз.** Бұл сақтық әрекеті электр құралдың байқаусыз қосылуына жол бермейді.
 - ▶ **Пайдаланылмайтын электр құралдарды балалар қолы жетпейтін жайға қойыңыз. Осыларды білмейтін немесе осы ескертпелерді оқымаған адамдарға бұл құралды пайдалануға жол бермеңіз.** Тәжірибесіз адамдар қолында электр құралдары қауіпті болады.
 - ▶ **Электр құралдарын мен керек-жарақтарын ұқыпты күтіңіз. Қозғалмалы бөлшектердің кедергісіз істеуіне және кептеліп қалмауына, бөлшектердің ақаусыз немесе зақымдалмаған болуына, электр құралының зақымдалмағанына көз жеткізіңіз. Зақымдалған бөлшектері бар құралды пайдаланудан алдын жөндеңіз.** Электр құралдарының дұрыс күтілмеуі жазатайым оқиғаларға себеп болып жатады.
 - ▶ **Кескіш аспаптарды өткір және таза күйде сақтаңыз.** Дұрыс күтілген және кескіш жиектері өткір кескіш аспаптар аз кептеліп, кесілетін бетке оңай бағытталады.
 - ▶ **Электр құралын, жабдықтарды, алмалы-салмалы аспаптарды және т.б. осы нұсқауларға сай пайдаланыңыз. Сонымен жұмыс шарттарымен орындайтын әрекеттерге назар аударыңыз.** Электр құралдарын арналмаған жұмыстарда пайдалану қауіпті.
 - ▶ **Қолтұтқалар мен қармау беттерін құрғақ, таза және май мен ластан таза ұстаңыз.** Сырғанақ қолтұтқалар мен қармау беттері күтілмеген жағдайларда сенімді қолдану мен бақылауға жол бермейді.
- Батарея құралын пайдалану және күту**
- ▶ **Тек өндіруші сипаттаған зарядтағышпен қайта зарядтаңыз.** Батарея жинағының бір түріне сай зарядтағыш басқа батарея жинағымен қолдануда өрт қауіпіне адып келуі мүмкін.

- ▶ **Электр құралдарын тек арнайы тағайындалған батарея жинақтарымен пайдаланыңыз.** Кез келген басқа батарея жинақтарын пайдалану жарақаттану мен өрт қаупіне алып келеді.
- ▶ **Егер батарея жинағы қолдануда болмаса, оны түйреуіш, тиын, кілт, шеге, бұранда немесе басқа кіші метал заттардан ұстаңыз, олар бір терминалдан басқасына байланыс жасауы мүмкін.** Батарея терминалдарын қосу күйік немесе өртке алып келуі мүмкін.
- ▶ **Дұрыс емес пайдалануда батареядан сұйықтық ағуы мүмкін, оған тиімеңіз. Егер тиіп қалсаңыз, сумен шайып тастаңыз. Егер сұйықтық көзге тисе дәрігерге хабарласыңыз.** Батареядан шаққан сұйықтық қозу немесе күйіктерге алып келуі мүмкін.
- ▶ **Зақымдалған немесе өзгертілген батарея жинақтарын пайдаланбаңыз.** Зақымдалған немесе өзгертілген батареялар өртке, жарылуға немесе жарақаттуға алып келуі мүмкін кездейсоқ әрекеттерге алып келуі мүмкін.
- ▶ **Батарея жинағын немесе құралын өртке немесе қатты температураға салдырмаңыз.** 130 °C жоғары температураларда жарылыс болуы мүмкін.
- ▶ **Барлық зарядтау нұсқауларын орындап батарея жинағын нұсқауларда белгіленген температура ауқымынан тыс жағдайда зарядтамаңыз.** Дұрыс емес зарядтау немесе белгіленген ауқымнан тыс температурада зарядтау батареяны зақымдап өрт қаупін жоғарылатуы мүмкін.

Қызмет көрсету

- ▶ **Электр құралына маманды жөндеуші тек бірдей қосалқы бөлшектермен қызмет көрсетуі керек.** Бұл электр құралының қауіпсіздігін сақталуын қамтамасыз етеді.
- ▶ **Зақымдалған батарея жинақтарын ешқашан пайдаланбаңыз.** Батарея жинақтарын тек өндіруші немесе өкілетті қызмет көрсету жабдықтаушысы арқылы орындалуы мүмкін.

Ауа сорғыларына арналған қауіпсіздік техникасының нұсқаулары



Шланг және адаптердің металл бөліктері ұзақ уақыт пайдаланылған кезде қатты қызып кетуі мүмкін. Ұзақ жұмыс істеген кезде үзілістерді жоспалаңыз және бөліктерді қажетінше суытыңыз.

- ▶ **Ауа сорғысын пайдаланған кезде үрленетін өнімнің рұқсат етілген қысымынан асырмағаныңызға көз жеткізіңіз.** Өнім жарылуы немесе бұзылуы және сізге жарақат тигізуі мүмкін.
- ▶ **Ауа сорғысын бақылаусыз пайдаланбаңыз.** Техникалық ақау орын алған жағдайда, бірден әрекет ете аласыз.
- ▶ **Ауа сорғысындағы қысымды реттемес бұрын және сорғыны үрленетін өнімге тиісінше қоспас бұрын сорғының кенет іске қосылуына жол бермеңіз.**

Сорғы алдын ала реттелген қысымға немесе макс. қысымға қол жеткізілгенде ғана тоқтап қалады.

- ▶ **Үрленгеннен кейін өнімнің қысымын калибрленген өлшегіш құрылғымен тексеріп шығыңыз.** Қате қысым қауіпті жағдайларды тудыруы, мысалы, автомобиліңіздің қозғалысындағы өзгерістерге әкелуі мүмкін.
- ▶ **Балалардың ауа сорғысын пайдалануына жол бермеңіз. Ауа шлангісін немесе ауа ағынын адамның немесе жануардың аузына, құлағына немесе көзіне бағыттамаңыз және шаңды немесе басқа да бөліктерді адамдар мен жануарларға қарай үрлеп шығармаңыз.** Бұл жарақат алуға әкелуі мүмкін.
- ▶ **Индикаторлары немесе басқа бөліктері бұзылған ауа сорғысын пайдаланбаңыз.** Үрленетін өнімнің рұқсат етілген қысымынан асыру орын алып, қауіпті жағдайлар туындауы мүмкін.
- ▶ **Аккумуляторды өзгертеңіз және ашпаңыз.** Қысқа тұйықталу қаупі бар.
- ▶ **Аккумулятор зақымдалған немесе дұрыс пайдаланылмаған жағдайда, одан бу шығуы мүмкін. Аккумулятор жанып немесе жарылып қалуы мүмкін.** Таза ауа ішке тартыңыз және шағымдар болса, дәрігердің көмегіне жүгініңіз. Бу тыныс алу жолдарын тітіркендіруі мүмкін.
- ▶ **Шеге немесе бұрауыш сияқты ұшты заттар немесе сыртқы әсер арқылы аккумулятор зақымдануы мүмкін.** Бұл қысқа тұйықталуға алып келіп, аккумулятор жануы, түтін шығаруы, жарылуы немесе қызып кетуі мүмкін.



Ауа сорғысын ыстықтан, мысалы, күн сәулесінің ұзақ түсуінен, өрттен, судан және ылғалдылықтан қорғаңыз. Жарылыс қаупі бар.

Штепсельдік қуат блогы бойынша қауіпсіздік техникасының нұсқаулары



Өнімді зарядтау үшін тиісті белгісі бар, EN 61558/IEC 61558 стандарты бойынша сертифицирталған және төмен кернеуге қойылатын қауіпсіздік талаптарына (SELV) сай келетін оқшауланған штекерлік қуат блоктарын ғана пайдаланыңыз. Әйтпесе өрт немесе ток соғу қаупі туындайды.

- ▶ **Штекерлік қуат блогын жаңбырдан немесе ылғалдан қорғаңыз.** Штекерлік қуат блогының ішіне су кірсе, ток соғу қаупі артады.
- ▶ **Штекерлік қуат блогын таза ұстаңыз.** Құрылғының ластануы ток соғу қаупін тудырады.
- ▶ **Штекерлік қуат блогын әр пайдалану алдында тексеріңіз.** Зақымдарды байқасаңыз, штекерлік қуат блогын пайдаланбаңыз. Зақымдалған штекерлік қуат блогы ток соғу қаупін арттырады.

- ▶ **Штекерлік қуат блогының жалғағыш штекері розеткаға сәйкес келуі керек. Штекерді еш жағдайда өзгертуге болмайды.** Өзгертілмеген штекер мен жарамды розеткаларды пайдалану арқылы ток соғу қаупі азайтылады.
- ▶ **Штекерлік қуат блогының кабелін ыстықтан, майдан, өткір жиектерден немесе жылжымалы бөлшектерден алшақ ұстаңыз.** Зақымдалған кабель электр тоғының соғу қаупін арттырады.
- ▶ **Құбырлар, радиаторлар, плиталар мен суытқыштар сияқты жерге қосылған беттерге тимеңіз.** Денеңіз жерге қосылған болса жоғары тоқ соғу қаупі пайда болады.

- (15) Аккумулятор бөлімінің қақпағы
- (16) USB порты
- (17) Шланг қысқышы
- (18) Аккумулятор

Индикация элементтері

- (a) Өлшем бірлігінің индикаторы
- (b) Өлшеу мәнінің индикаторы
- (c) Ескерту индикаторы
- (d) Аккумулятор заряды деңгейінің индикаторы
- (e) Жад индикаторы
- (f) Мақсатты қысым индикаторы **PRESET**

Өнім және қуат сипаттамасы



Барлық қауіпсіздік нұсқаулықтарын және ескертпелерді оқыңыз.
Техникалық қауіпсіздік нұсқаулықтарын және

ескертпелерді сақтамау тоқтың соғуына, өрт және/немесе ауыр жарақаттануларға алып келуі мүмкін. Пайдалану нұсқаулығының алғы бөлігінің суреттерін ескеріңіз.

Мақсаты бойынша қолдану

Ауа сорғысы велосипед, мотоцикл мен автомобиль шиналарын және үрлемелі шағын ойын, спорт пен жағажай бұйымдарын үрлеуге арналған. Ол үлкен көлемді шиналарды (мысалы, жүк көлік шиналарын) немесе үлкен көлемді үрлемелі бұйымдарды (мысалы, ауа матрацтарын) үрлеу үшін жарамайды. Ауа сорғысы тек үйде және тұрмыстық мақсатпен пайдалануға арналған.

Бейнеленген құрамды бөлшектер

Суреттегі компоненттердің нөмірлері ауа сорғысының графикалық беттегі суретіне негізделген.

- (1) Жұмыс шамы
- (2) Жылдам қысқыш адаптер
- (3) Қондырманы сақтау бөлімінің қақпағы
- (4) Вентиль адаптері
- (5) Доп инесі
- (6) Көлем адаптері
- (7) Қосу/өшіру түймесі
- (8) Мақсатты қысымды түсіру түймесі
- (9) Жад М/бірлікті ауыстыру **UNIT** түймесі
- (10) Дисплей
- (11) Қысымды шланг
- (12) Жұмыс шамының түймесі
- (13) Мақсатты қысымды көтеру түймесі
- (14) Үрлеу түймесі **START/STOP**

Техникалық мәліметтер

Аккумуляторлық ауа сорғысы		PNEO
Өнім нөмірі		3 603 J47 5..
Номиналды кернеу	V=	3,6
Макс. көтерілетін көлем	л/мин	10
Макс. қысым		
	бар	10,3
	фунт/ шаршы дюйм	150
	кПа	1030
Салмағы	кг	0,5
Жұмыс істеу және зарядтау кезінде рұқсат етілетін қоршаған орта температурасы	°C	0 ... +50
Зарядтау порты		USB
Штепсельдік қуат блогына қойылатын талаптар		
Зарядтау кернеуі	V=	5,0
Ұсынылатын зарядтау тоғы	A	1,0
Зарядтау кезіндегі ұсынылатын қоршаған орта температурасы	°C	5 ... 35

Шуыл және діріл туралы ақпарат

EN 62841-1 бойынша есептелген шуыл эмиссиясының көрсеткіштері.

Электр құралының амплитуда бойынша есептелген дыбыстық қысым деңгейі әдетте **74 дБ(А)** құрайды. К дәлсіздігі = 3 дБ. Шуыл деңгейі жұмыс барысында белгіленген шамалардан артық болуы мүмкін. **Құлақ қорғанысын тағыңыз!**

Діріл көрсеткіштері a_n (үздіксіз діріл), p_f (қайталанатын соқпа діріл) және К дәлсіздігі, **EN 62841-1** стандарты бойынша есептелген:

$$a_n = 2,9 \text{ м/с}^2 \quad (K = 1,5 \text{ м/с}^2), \quad p_f = 65 \text{ м/с}^2 \quad (K = 41 \text{ м/с}^2)$$

Осы нұсқауларда келтірілген діріл деңгейі және шуыл эмиссиясының көрсеткіші заңды өлшеу әдісі бойынша өлшенген және оларды электр құралдарын бір-бірімен

салыстыру үшін пайдалануға болады. Олармен алдыңғы тербелу және шу шығаруды бағалауға болады.

Берілген тербелу деңгейі мен шуыл шығару мәні электр құралының негізгі жұмыстары үшін берілген. Егер электр құрал басқа жұмыстар үшін басқа алмалы-салмалы аспаптар менен немесе жетімсіз күтумен пайдаланылса дiрiлдеу деңгейi мен шуыл шығару мәндерi өзгередi. Бұл бүкiл жұмыс уақыты үшін тербелу және шуыл шығаруды қатты көтеруi мүмкiн.

Дiрiлдеу деңгейi мен шуыл шығару мәнін нақты есептеу үшін құрал өшiрiлген және қосылған болып пайдаланылмаған уақыттарды да ескеру қажет. Бұл дiрiлдеу деңгейi және жұмыс уақытындағы шуыл шығару мәнін төмендетедi.

Пайдаланушыны дiрiлдеу әсерiнен сақтау үшін қосымша қауiпсiздiк шараларын қолдану қажет, мысалы: электр құралды және алмалы-салмалы аспаптарды күту, қолдарды ыстық ұстау, жұмыс әдiстерiн ұйымдыстыру.

Аккумулятор

Аккумуляторды зарядтау

- ▶ **Желiлiк кернеуге назар аударыңыз!** Ток көзiнiң кернеуi штепсельдiк қуат блогының фирмалық тақтайшасындағы мәлiметтерге сәйкес келуi тиiс.
- ▶ **Штепсельдiк қуат блогының пайдалану бойынша нұсқаулығын қараңыз.**
- ▶ Зарядтау үшін "Техникалық деректер" бөлiмiндегi талаптарға сай келетiн штепсельдiк қуат блогын пайдаланыңыз.

Ескерте: Литий-ионды батареялар халықаралық тасымалдау ережелерiне сәйкес iшiнара зарядталған күйде жеткiзiледi. Аккумулятордың толық қуатын пайдалану үшін оны алғаш рет пайдаланудан бұрын толық зарядтаңыз.

Аккумуляторларды зарядтау үшін ауа сорғысының USB портын **(16)** жарамды USB кабелi арқылы USB қуат блогына жалғаңыз. USB қуат блогын электр желiсiне жалғаңыз.

Зарядтау процесi басталып, аккумулятор заряды деңгейiнiң индикаторындағы **(d)** үздiксiз жолақтар арқылы көрсетiледi. Зарядтау барысында ауа сорғысын пайдалануға болмайды.

Зарядтау процесi аяқталғаннан кейiн, аккумулятор заряды деңгейi индикаторының **(d)** барлық сегменттерi жанады. Аккумулятор заряды деңгейiнiң индикаторы зарядтау процесiнiң аяқталуынан кейiн 1 сағат өткенде сөнедi.

Құрылғыны ұзақ уақыт пайдаланбасаңыз, штепсельдiк қуат блогын ток желiсiнен ажыратыңыз.

Аккумулятор заряды деңгейiнiң индикаторы

Дисплейдегi аккумулятор заряды деңгейiнiң индикаторы аккумулятор зарядының деңгейiн көрсетедi:

Индикатор	Сыйымдылығы
	66–100%

Индикатор	Сыйымдылығы
	33–66%
	10–33%
	0–10%

Ауа сорғысындағы аккумуляторды оңтайлы пайдалану туралы нұсқаулар

Ауа сорғысын тек "Техникалық деректер" тарауындағы мәлiметтерге сәйкес рұқсат етiлген температура диапазонында сақтаңыз. Ауа сорғысын, мысалы, жаз кезiнде автомобиль iшiнде қалдырмаңыз.

Пайдалану мерзiмiнiң айтарлықтай қысқаруы аккумулятордың ескiргенi және ауыстыру керектiгiн бiлдiредi.

Қоқыстарды қайта өңдеу туралы нұсқауларды орындаңыз.

Монтаждау және пайдалану

Қолданысқа енгiзу

Қосу/өшiру

Ауа сорғысын **қосу және өшiру** үшін қосу/өшiру түймесiн **(7)** басыңыз.

Егер ауа сорғысында шамамен 5 минут iшiнде ешқандай түйме басылмаса, ауа сорғысы аккумулятордың қызмет ету мерзiмiн ұзарту үшін автоматты түрде өшедi.

Жұмыс шамын қосу/өшiру

Жұмыс шамын **(1)** қосу және өшiру үшін жұмыс шамының түймесiн **(12)** басыңыз.

- ▶ **Жұмыс жарығына тiкелей қарамаңыз, ол көздi зақымдауы мүмкiн.**

Өлшем бiрлiгiн ауыстыру

Қысым индикаторы үшін бар, фунт/шаршы дюйм және кПа өлшем бiрлiктерi қолжетiмдi.

Өлшем бiрлiгiн ауыстыру үшін бiрлiктi ауыстыру түймесiн **UNIT (9)**, өлшем бiрлiгi өлшем бiрлiгiнiң индикаторында **(a)** өзгергенше баса берiңiз. Келесi өлшем бiрлiгiне ауысу үшін түйменi бiраз уақыт қайта басып тұрыңыз.

Мақсатты қысым реттеуi, ауа сорғысын өшiрген кезде жадқа сақталады.

Адаптердi монтаждау (А суретiн қараңыз)

Пайдалану мақсаты үшін жарамды адаптердi таңдаңыз:

- Вентиль адаптерi **(4)**: мысалы, көптеген велосипед вентильдерi үшін,
- Доп инесi **(5)**: мысалы, футбол доптары үшін,
- Көлем адаптерi **(6)**: шағын жағажай немесе спорт бұйымы үшін, мысалы, су добы.

Әдеттегi автомобиль вентильдерi үшін (кейде велосипед шиналарында қолданылады) адаптер қажет емес.

Қондырманың сақтау бөлiмiнен қақпақты **(3)** алып тастап, адаптердi шығарыңыз.

Вентиль қалпағы бар болса, оны үрленетін заттан алып тастаңыз.

Ауа сорғысын вентильге жалғау:

- Вентиль адаптері (4): алдымен вентильге вентиль адаптерін бұрап орнатыңыз. Содан кейін қысымды шлангіге (11) вентиль адаптеріне тірелгенше бұрап кіргізіңіз.
- Доп инесі (5) және көлем адаптері (6): алдымен доп инесін немесе көлем адаптерін қысымды шлангіге (11) тірелгенше бұрап кіргізіңіз. Содан кейін доп инесін немесе көлем адаптерін вентильге бұрап бекітіңіз.
- Стандартты автомобиль клапандары үшін қысымды шлангіні (11) вентильге мықтап бұрап бекітіңіз.

Жылдам қысқыш адаптер (2):

Қолайлы түрде жалғау үшін жылдам қысқыш адаптерін (2) де орнатуға болады: ол қысымды шлангі мен басқа үш адаптерінің немесе автомобиль вентилінің арасында жылдам байланыс орнатуға мүмкіндік береді.

- Ол үшін жылдам қысқыш адаптерді қысымды шлангіге (11) тірелгенше бұрап кіргізіңіз.
- Жылдам қысқыш адаптерді қолданыс түріне байланысты вентиль адаптеріне (4), доп инесіне (5), көлем адаптеріне (6) немесе автомобиль вентиліне тірелгенше орнатыңыз.
- Жылдам қысқыш адаптердің иінірегін адаптерді құлыптау үшін төмен итеріңіз.

Жалғанған заттағы шынайы қысым өлшеу мәні индикаторында (b) көрсетіледі.

Сақталған мақсатты мәндерді шығару/өзгерту

Автоматты түрде өшіру жүйесімен үрлеу үшін ауа сорғысы 3 мақсатты мәнді сақтай алады: мысалы, автомобиль шиналары, велосипед шиналары және шарлар. Зауыттық параметрде осы үш қолданба үшін мәндер әлдеқашан орнатылған.

Сақталған мақсатты қысымды шығару үшін жад түймесін M (9), жад индикаторында (e) қалаған белгі (мысалы, велосипед) жанғанша, қысқа аралықпен бірнеше рет басыңыз. Мақсатты қысым индикаторында PRESET (f) осы белгі үшін сақталған мақсатты мән көрсетіледі.

Көрсетілген мақсатты мәнді өзгерту үшін мақсатты қысымды түсіру (8) немесе мақсатты қысымды көтеру түймесін (13), мақсатты қысым

индикаторында PRESET (f) қалаған мән орнатылғанша басыңыз. Түймелерді ұзақ уақыт басқан кезде, мән жылдамырақ өзгертіледі. Орнатылған мән көрсетілген белгіде (мысалы, велосипед) автоматты түрде сақталады. Сақталған мәндермен жұмыс режимінен шығу үшін жад түймесін M (9), жад индикаторында (e) барлық белгі өшкенше, қысқа аралықпен бірнеше рет басыңыз.

Үрлеу

Автоматты түрде өшіру жүйесімен үрлеу (AUTOSTOP):

- Мақсатты қысым индикаторында PRESET (f) соңғы реттелген қысым мәні көрсетіледі.
- Мақсатты қысымды анықтау немесе өзгерту: мақсатты қысымды түсіру (8) немесе мақсатты қысымды көтеру (13) түймесін, мақсатты қысым индикаторында PRESET (f) қажетті мән реттелгенше басыңыз. Түймелерді ұзақ уақыт басқан кезде, мән жылдамырақ өзгертіледі. Балама ретінде жад түймесі M (9) арқылы сақталған мақсатты мәнді шығаруға болады.
- Айдау процесін бастау үшін айдау түймесін START/STOP (14) басыңыз. Мақсатты қысымды айдау процесінің барысында да өзгертуге болады.
- Айдау процесі реттелген мақсатты қысымға жеткенде автоматты түрде аяқталады. Реттелген мақсатты қысым ауа сорғысын өшірген кезде жадқа сақталады.

Автоматты түрде өшіру жүйесімен үрлеу (MANUAL):

- Автоматты түрде өшіру жүйесімен үрлеу үшін мақсатты қысымды орнатуға және сақталған мәнді реттеуге болмайды (мақсатты қысым индикаторында PRESET (f) "--" белгісі көрсетіледі, жад индикаторында (e) ешқандай белгі көрсетілмейді). Қажет болса, сақталған мәндермен жұмыс режимінен шығыңыз немесе мақсатты қысымды түсіру түймесін (8), "--" белгісі көрсетілгенше басыңыз.
- Үрлеу процесін бастау үшін үрлеу түймесін START/STOP (14) басып тұрыңыз. Жалғанған заттың шынайы қысымы өлшеу мәнінің индикаторында (b) көрсетіледі.
- Қалаған қысым өлшем бірлігінің индикаторына (b) жеткенде, үрлеу түймесін START/STOP (14) жіберіңіз.

Нұсқау: ұзақ үрлеу әрекеттерін шамамен 15 минуттан кейін тоқтатыңыз және шлангіні және адаптердің металл бөлшектерін кемінде 5 минут суытыңыз.

Ақаулар – себептері және шешімдері

Дисплейдегі индикатор	Себебі	Шешімі
"Er1" және ескерту индикаторы (c)	Қысым датчигі қызмет етпейді.	Ауа сорғысын Bosch қызмет көрсету орталығында тексертіңіз.
"Er2" және ескерту индикаторы (c)	Жалғанған заттағы ауа қысымы ауа сорғысының өлшеу диапазонынан тыс.	Ауа сорғысын тек техникалық деректерде көрсетілген максималды қысымнан аспайтын ауа қысымына ие заттарға жалғаңыз.
"Er3" және ескерту индикаторы (c)	Ауа сорғысының температурасы рұқсат етілген жұмыс	Ауа сорғысын қайта қоспас бұрын температурасының ретке келуіне мүмкіндік беріңіз.

Дисплейдегі индикатор	Себебі	Шешімі
	температуларының диапазонынан тыс.	
"Ег4" және ескерту индикаторы (с)	Тұтынылатын ток тым жоғары.	Қысымды шлангідегі (11) немесе басқа бөлшектердегі ауа ағынының бұғатталған-бұғатталмағанын тексеріңіз.
"Ег5" және ескерту индикаторы (с)	Аккумулятор зақымдалған.	Аккумуляторды алмастырыңыз.

Техникалық күтім және қызмет

Қызмет көрсету және тазалау

► Жақсы әрі сенімді жұмыс істеу үшін ауа сорғысы мен желдеткіш саңылауларды таза ұстаңыз.

Өнімдерді олардың сақтығын қамтамасыз ететін, өнімдерге атмосфералық жауын-шашынның тиюіне және асқын температура көздерінің (температураның шұғыл өзгерісінің), соның ішінде күн сәулелерінің әсер етуіне жол бермейтін дүкендерде, бөлімдерде (секцияларда), павильондар мен киоскілерде сатуға болады.

Сатушы (өндіруші) сатып алушыға өнімдер туралы қажетті және шынайы ақпаратты беріп, өнімдерді тиісінше таңдау мүмкіндігін қамтамасыз етуге міндетті. Өнімдер туралы ақпарат міндетті түрде тізімі Ресей Федерациясының заңнамасымен белгіленген мәліметтерді қамтуы тиіс.

Егер тұтынушы сатып алатын өнімдер әлдеқашан пайдаланылған немесе өнімдерде ақаулық (ақаулықтар) жойылған болса, тұтынушыға бұл туралы ақпарат берілуі тиіс.

Өнімдерді сату процесінің аясында төмендегі қауіпсіздік талаптары орындалуы тиіс:

- Сатушы сатып алушыға ұйымының фирмалық атауы, орналасқан жері (мекенжайы) және жұмыс режимі туралы мәліметтер беруге міндетті;
- Сауда бөлмелеріндегі өнімдердің сынамалары сатып алушыға бұйымдардағы жазбалармен танысуға мүмкіндік беруі және визуалды тексерістен басқа бұйымдардың іске қосылуына әкелетін, сатып алушылар өз бетінше орындайтын ешқандай әрекеттерге жол бермеуі тиіс;
- Сатушы осы бұйымдардың белгіленген талаптарға сәйкестігінің растамасы, сертификаттардың немесе сәйкестік жөніндегі мәлімдемелердің бар болуы туралы ақпаратты сатып алушыға беруге міндетті;
- Идентификациялық сипаттары жоқ (жоғалған), жарамдылық мерзімі өтіп кеткен, бұзылу белгілері бар және пайдалану бойынша нұсқаулығы (кітапшасы), міндетті сәйкестік сертификаты немесе сәйкестік белгісі жоқ өнімдерді сатуға тыйым салынады.

Аккумуляторды алмастыру (В суретін қараңыз)

Зарядтағаннан кейін жұмыс уақыты айтарлықтай қысқарған жағдайда, аккумуляторды алмастырыңыз.

Нұсқау: аккумуляторды алмастыру алдында USB кабелінің ашасын USB портынан (16) суырып алыңыз.

Егер USB кабелі аккумуляторды алмастыру барысында жалғанып тұрса, дисплей жаңа аккумуляторларды салғаннан кейін де өшірулі қалады және зарядталмайды.

Екі жақтан да аккумулятор бөлімінің қақпағын (15) басып, оны тартып шығарыңыз. Аккумуляторды (18) аккумулятор бөлімінен тартып шығарыңыз.

Жаңа аккумуляторды (18) аккумулятор бөліміне салып қойыңыз. Тек **Bosch** литий-иондық аккумуляторларын пайдаланыңыз. Аккумуляторды **Bosch** қосалқы бөлшегі ретінде www.boschtoolservice.com сайтында табуға болады.

Қақпақты (15) аккумулятор бөліміне орнатыңыз. Қақпақ екі жақтан да бекітілгеніне көз жеткізіңіз.

Тұтынушыларға қызмет көрсету және пайдалану бойынша кеңес беру

Қазақстан

Тұтынушыларға кеңес беру және шағымдарды қабылдау орталығы:

Роберт Бош (Robert Bosch) ЖШС
050012 Алматы қ.,
Қазақстан Республикасы
Мұратбаев к-сі, 180
"Гермес" БО, 7 қабат
Тел.: +7 (727) 331 86 00
Тел.: 8 8000 700 270

Біздің сервистік мекенжайларымызға және кепілдік шарттарына сілтеме соңғы бетте берілген.

Сұрақтар қою және қосалқы бөлшектерге тапсырыс беру кезінде міндетті түрде өнімнің фирмалық тақтайшасындағы 10 таңбалы өнім нөмірін беріңіз.

Электр құралы кепілді пайдалану мерзімінің ішінде өндірушінің кесірінен істен шыққан жағдайда, өнім иесі төмендегі шарттар орындалғанда кепілдік бойынша тегін жөндеуге құқылы болады:

- механикалық зақымдардың жоқтығы;
- пайдалану бойынша нұсқаулық талаптарының бұзылу белгілерінің жоқтығы;
- пайдалану бойынша нұсқаулықта сатушының сату туралы белгісінің және сатып алушы қолтаңбасының бар болуы;
- электр құралы сериялық нөмірінің және кепілдік талоньндағы сериялық нөмірдің сәйкестігі;
- біліксіз жөндеу белгілерінің жоқтығы.

Кепілдік төмендегі жағдайларда қолданылмайды:

- форс-мажор жағдайларына байланысты кез келген сынықтар;
- барлық электр құралдарындағыдай электр құралының қалыпты тозуы.

Жалғағыш контактілер, сымдар, қылшақтар және т.б. сияқты құрал бөліктерінің қызмет ету мерзімін қысқартатын қалыпты тозу нәтижесінде қажеттілігі туындаған жөндеу кепілдік аясына кірмейді:

- табиғи тозу (ресурстың толық пайдаланылуы);
- қате орнату, рұқсатсыз модификациялау, қате қолдану, қызмет көрсету немесе сақтау ережелерін бұзу нәтижесінде істен шыққан жабдық пен оның бөліктері;
- электр құралына артық жүктеме түскеннен орын алған ақаулар. (Құралға артық жүктеме түсудің шартсыз белгілеріне мыналар жатады: құбылу түсінің пайда болуы немесе электр құралы бөліктері мен түйіндерінің деформациясы немесе қорытылуы, жоғары температура әсерінен электр қозғалтқышындағы сымдар оқшаулағышының қараюы немесе көмірленуі.)

Кәдеге жарату

Ауа сорғылары, аккумуляторлар, керек-жарақтар мен орауыштарды қоршаған орта үшін қауіпсіз жолмен қайта өңдеу орнына тапсыру керек.



Ауа сорғыларын және аккумуляторларды/батареяларды тұрмыстық қоқысқа тастамаңыз!

Тек қана ЕО елдері үшін:

Пайдалануға әрі қарай жарамайтын электрлік және электрондық құрылғыларды немесе пайдаланылған аккумуляторларды/батареяларды бөлек жинау және қоршаған орта үшін қауіпсіз жолмен кәдеге жарату керек. Белгіленген қоқыс жинау жүйелерін пайдаланыңыз. Қате жолмен кәдеге жарату құрылғы құрамындағы қауіпті болуы мүмкін заттарға байланысты қоршаған орта мен денсаулық үшін қауіпті болуы мүмкін.

Аккумуляторлар/батареялар:

Кіріктірілген аккумуляторды ауа сорғысынан бөлек кәдеге жаратыңыз. Ауа сорғысын, аккумулятор заряды толық таусылғанша қосылған күйде ұстаңыз. Аккумуляторды ауа сорғысынан "Аккумуляторды алмастыру" тарауында сипатталғанда шығарып алыңыз. Бөлшектенген аккумуляторды қолданыстағы ережелер мен директиваларға сәйкес кәдеге жаратыңыз.

Română

Instrucțiuni de siguranță

Instrucțiuni generale de siguranță pentru scule electrice

AVERTISMENT

Citiți toate avertizările, instrucțiunile, ilustrațiile și specificațiile puse la dispoziție

împreună cu această sculă electrică. Nerespectarea instrucțiunilor menționate mai jos poate duce la electrocutare, incendiu și/sau vătămări corporale grave.

Păstrați toate indicațiile de avertizare și instrucțiunile în vederea utilizărilor viitoare.

Termenul "sculă electrică" folosit în indicațiile de avertizare se referă la sculele electrice alimentate de la rețea (cu cablu de alimentare) sau la sculele electrice cu acumulator (fără cablu de alimentare).

Siguranța la locul de muncă

- ▶ **Mențineți-vă sectorul de lucru curat și bine iluminat.** Dezordinea sau sectoarele de lucru neluminate pot duce la accidente.
- ▶ **Nu lucrați cu sculele electrice în medii cu pericol de explozie, în care există lichide, gaze sau pulberi inflamabile.** Sculele electrice generează scântei care pot aprinde praful sau vaporii.
- ▶ **Nu permiteți accesul copiilor și al spectatorilor în timpul utilizării sculei electrice.** Dacă vă este distrasă atenția puteți pierde controlul.

Siguranță electrică

- ▶ **Feriți sculele electrice de ploaie sau umezeală.** Pătrunderea apei într-o sculă electrică mărește riscul de electrocutare.

Siguranța persoanelor

- ▶ **Fiți atenți, aveți grijă de ceea ce faceți și procedați rațional atunci când lucrați cu o sculă electrică. Nu folosiți scula electrică atunci când sunteți obosiți sau vă aflați sub influența drogurilor, a alcoolului sau a medicamentelor.** Un moment de neatenție în timpul utilizării sculelor electrice poate duce la răni grave.
- ▶ **Purtați echipament personal de protecție. Purtați întotdeauna ochelari de protecție.** Purtarea echipamentului personal de protecție, ca masca pentru praf, încălțăminte de siguranță antiderapantă, cască de protecție sau protecția auditivă, în funcție de tipul și utilizarea sculei electrice, diminuează riscul rănilor.
- ▶ **Evitați o punere în funcțiune involuntară. Înainte de a introduce ștecherul în priză și/sau de a introduce acumulatorul în scula electrică, de a o ridica sau de a o transporta, asigurați-vă că aceasta este oprită.** Dacă atunci când transportați scula electrică țineți degetul pe întrerupător sau dacă porniți scula electrică înainte de a o racorda la rețeaua de curent, puteți provoca accidente.

- ▶ **Înainte de pornirea sculei electrice îndepărtați cleștii de reglare sau cheile fixe din aceasta.** O cheie sau un clește atașat la o componentă rotativă a sculei electrice poate provoca răniri.
- ▶ **Nu vă întindeți pentru a lucra cu scula electrică. Mențineți-vă întotdeauna stabilitatea și echilibrul.** Astfel veți putea controla mai bine scula electrică în situații neașteptate.
- ▶ **Purtați îmbrăcăminte adecvată. Nu purtați îmbrăcăminte largă sau podoabe. Feriți părul și îmbrăcămintea de piesele aflate în mișcare.** Îmbrăcămintea largă, părul lung sau podoabele pot fi prinse în piesele aflate în mișcare.
- ▶ **Dacă pot fi montate echipamente de aspirare și colectare a prafului, asigurați-vă că acestea sunt racordate și folosite în mod corect.** Folosirea unei instalații de aspirare a prafului poate duce la reducerea poluării cu praf.
- ▶ **Nu vă lăsați amăgiți de ușurința în operare dobândită în urma folosirii frecvente a sculelor electrice și nu ignorați principiile de siguranță ale acestora.** Neglijența poate provoca, într-o fracțiune de secundă, vătămări corporale grave.

Utilizarea și manevrarea atentă a sculelor electrice

- ▶ **Nu suprasolicitați scula electrică. Folosiți pentru executarea lucrării dv. scula electrică destinată aceluși scop.** Cu scula electrică potrivită lucrăți mai bine și mai sigur în domeniul de putere indicat.
- ▶ **Nu folosiți scula electrică dacă aceasta are întrerupătorul defect.** O sculă electrică, care nu mai poate fi pornită sau oprită, este periculoasă și trebuie reparată.
- ▶ **Scoateți ștecherul afară din priză și/sau îndepărtați acumulatorul dacă este detașabil, înainte de a executa reglaje, a schimba accesoriul sau a depozita scula electrică.** Această măsură de prevedere împiedică pornirea involuntară a sculei electrice.
- ▶ **Păstrați sculele electrice nefolosite la loc inaccesibil copiilor și nu lăsați să lucreze cu scula electrică persoane care nu sunt familiarizate cu aceasta sau care nu au citit prezentele instrucțiuni.** Sculele electrice devin periculoase atunci când sunt folosite de persoane lipsite de experiență.
- ▶ **Întrețineți sculele electrice și accesoriile acestora. Verificați alinierea corespunzătoare, controlați dacă, componentele mobile ale sculei electrice nu se blochează, sau dacă există piese rupte sau deteriorate care să afecteze funcționarea sculei electrice. Înainte de utilizare dați la reparat o sculă electrică defectă/piesele deteriorate.** Cauza multor accidente a fost întreținerea necorespunzătoare a sculelor electrice.
- ▶ **Mențineți bine dispozitivele de tăiere bine ascuțite și curate.** Dispozitivele de tăiere întreținute cu grijă, cu tășuri ascuțite se înțepenesec în mai mică măsură și pot fi conduse mai ușor.

- ▶ **Folosiți scula electrică, accesoriile, dispozitivele de lucru etc. conform prezentelor instrucțiuni, ținând cont de condițiile de lucru și de activitatea care trebuie desfășurată.** Folosirea sculelor electrice în alt scop decât pentru utilizările prevăzute, poate duce la situații periculoase.
- ▶ **Mențineți mânerul și zonele de prindere uscate, curate și feriți-le de ulei și unsoare.** Mânerul și zonele de prindere alunecoase nu permit manevrarea și controlul sigur al sculei electrice în situații neașteptate.

Manevrarea și utilizarea atentă a sculelor electrice cu acumulator

- ▶ **Încărcați acumulatorii numai în încărcătoarele recomandate de producător.** Dacă un încărcător destinat unui anumit tip de acumulator este folosit la încărcarea altor tipuri de acumulator decât cele prevăzute pentru el, există pericol de incendiu.
- ▶ **Folosiți numai acumulatori special destinați sculelor electrice respective.** Utilizarea altor acumulatori poate duce la răniri și pericol de incendiu.
- ▶ **Feriți acumulatorii nefolosiți de agrafele de birou, monede, chei, cuie, șuruburi sau alte obiecte metalice mici, care ar putea provoca șuntarea bornelor.** Un scurtcircuit între bornele acumulatorului poate duce la arsuri sau incendiu.
- ▶ **În cazul utilizării greșite, se poate scurge lichid din acumulator; evitați contactul cu acesta. În cazul contactului accidental cu acesta, clătiți cu apă zona afectată. În cazul contactului lichidului cu ochii, consultați de asemenea un medic.** Lichidul scurs din acumulator poate produce iritații ale pielii sau arsuri.
- ▶ **Nu folosiți un acumulator sau o sculă electrică cu acumulator deteriorat sau modificat.** Acumulatorii deteriorați sau modificați pot avea un comportament imprevizibil care să ducă la incendiu, explozie sau să genereze risc de vătămări corporale.
- ▶ **Nu expuneți acumulatorul sau scula electrică la foc sau temperaturi excesive.** Expunerea la temperaturi mai mari de 130 °C poate duce la explozii.
- ▶ **Respectați toate instrucțiunile de încărcare și nu reîncărcați acumulatorul sau scula electrică cu acumulator la temperaturi situate în afara domeniului de temperaturi specificat în instrucțiuni.** Încărcarea încorectă sau la temperaturi situate în afara domeniului de temperaturi specificat ar putea cauza deteriorarea acumulatorului și mări riscul de incendiu.

Întreținere

- ▶ **Încredințați scula electrică pentru reparare personalului de specialitate, calificat în acest scop, repararea făcându-se numai cu piese de schimb originale.** Astfel veți fi siguri că este menținută siguranța sculei electrice.
- ▶ **Nu întrețineți niciodată acumulatori deteriorați.** Întreținerea acumulatorilor ar trebui efectuată numai de către producător sau de către furnizori de service autorizați de acesta.

Instrucțiuni privind siguranța pentru pompele de aer



Furtunul și piesele metalice ale adaptorului se pot supraîncălzi în cazul funcționării îndelungate. În cazul funcționării îndelungate, planificați perioade de pauză și lăsați piesele să se răcească dacă este necesar.

- ▶ **La utilizarea pompei de aer, ai grijă să nu depășești presiunea admisă a produsului care trebuie umflat.** Produsul poate plesni sau pocni, iar tu poți suferi răniri.
- ▶ **Nu lăsa pompa de aer să funcționeze nesupravegheată.** În cazul unei defecțiuni tehnice, trebuie să poți interveni rapid.
- ▶ **Evită pornirea involuntară a pompei de aer înainte de reglarea presiunii pompei și înainte de racordarea pompei la produsul care trebuie umflat.** Pompa se oprește prima dată atunci când presiunea presetată, respectiv presiunea maximă este atinsă.
- ▶ **După umflare, verifică presiunea din produsul tău cu ajutorul unui aparat de măsură calibrat.** O presiune greșită poate duce la situații periculoase, de exemplu, la un comportament de rulare necorespunzător al autovehiculului tău.
- ▶ **Nu lăsa copiii să se joace cu pompa de aer. Nu orienta furtunul de aer, respectiv curentul de aer spre gura, urechile sau ochii persoanelor sau animalelor și nu sufla praf sau alte particule spre acestea.** Aceasta poate provoca răniri.
- ▶ **Nu mai utiliza pompa de aer dacă indicatorul sau alte piese prezintă defecțiuni.** Presiunea admisă a produsului care trebuie umflat poate fi depășită și duce la situații periculoase.
- ▶ **Nu modifica și nu deschide acumulatorul.** Există pericolul de scurtcircuit.
- ▶ **În cazul deteriorării sau utilizării necorespunzătoare a acumulatorului, se pot degaja vapori. Acumulatorul poate arde sau exploda.** Aerisiți bine încăperea și solicitați asistență medicală dacă starea dumneavoastră de sănătate se înrăutățește. Vaporii pot irita căile respiratorii.
- ▶ **În urma contactului cu obiecte ascuțite ca de exemplu cuie sau șurubelnițe sau prin acțiunea unor forțe exterioare asupra sa, acumulatorul se poate deteriora.** Se poate produce un scurtcircuit intern în urma căruia acumulatorul să se aprindă, să scoată fum, să explodeze sau să se supraîncălzească.



Protejează pompa de aer împotriva căldurii, de exemplu, împotriva radiațiilor solare continue, focului, apei și umezelii. Există pericolul de

explozie.

Instrucțiuni privind siguranța pentru alimentator



Pentru încărcarea produsului folosește numai alimentatoare izolate, prevăzute cu simbolul indicat, care sunt certificate conform standardelor EN 61558/IEC 61558 și care corespund cerințelor privind siguranța de joasă tensiune (SELV). În caz

contrar, va exista pericolul de incendiu sau riscul de electrocutare.

- ▶ **Evitați contactul alimentatorului cu ploaia sau umezeala.** Pătrunderea apei într-un alimentator crește riscul de electrocutare.
- ▶ **Mențineți curat alimentatorul.** Dacă acestea se murdăresc, există pericolul de electrocutare.
- ▶ **Verificați alimentatorul înainte de fiecare utilizare. Nu folosiți alimentatorul în cazul în care constatați că acesta prezintă deteriorări.** Alimentatoarele deteriorate cresc riscul de electrocutare.
- ▶ **Ștecherul alimentatorului trebuie să se potrivească cu priza. Nu este permisă în niciun caz modificarea ștecherului.** Fișele nemodificate și prizele potrivite reduc riscul de electrocutare.
- ▶ **Ferește cablul electric împotriva expunerii la căldură, ulei, muchii ascuțite sau componente mobile.** Cablul deteriorat crește riscul de electrocutare.
- ▶ **Evitați contactul corporal cu suprafețe împământate sau legate la masă ca țevi, instalații de încălzire, plite și frigidere.** Există un risc crescut de electrocutare atunci când corpul va este împământat sau legat la masă.

Descrierea produsului și a performanțelor sale



Citiți toate indicațiile și instrucțiunile de siguranță. Nerespectarea instrucțiunilor și indicațiilor de siguranță poate provoca

electrocutare, incendiu și/sau răniri grave.

Țineți seama de ilustrațiile din partea anterioară a instrucțiunilor de folosire.

Utilizarea conform destinației

Pompa de aer este destinată umflării roților de bicicletă, de motocicletă și de autovehicule, precum și a articolelor gonflabile de joacă, sport și de plajă de dimensiuni mici.

Aceasta nu este adecvată pentru umflarea anvelopelor cu volum mare (de exemplu, a celor de camion) sau a articolelor pneumatice (de exemplu, a saltelelor pneumatice).

Pompa de aer este destinată exclusiv uzului gospodăresc și celui casnic.

Componentele ilustrate

Numerotarea componentelor ilustrate se referă la schița pompei de aer de pe pagina grafică.

- (1) Lampă de lucru
- (2) Adaptor cu strângere rapidă
- (3) Capacul compartimentului de depozitare atașabil
- (4) Adaptor de supapă
- (5) Ac cu bilă
- (6) Adaptor de volum
- (7) Buton de pornire/oprire
- (8) Buton de reducere a presiunii țintă
- (9) Buton pentru memorie **M**/de schimbare a unității **UNIT**
- (10) Afișaj
- (11) Furtun de presiune
- (12) Lampă de lucru integrată în buton
- (13) Buton de creștere a presiunii țintă
- (14) Buton de pompare **START/STOP**
- (15) Capacul de la compartimentul acumulatorului
- (16) Port USB
- (17) Colier de furtun
- (18) Acumulator

Elementele de pe afișaj

- (a) Indicator al unității de măsură
- (b) Indicator al valorii măsurate
- (c) Indicator de avertizare
- (d) Indicator de încărcare a acumulatorului
- (e) Afișajul memoriei
- (f) Afișajul presiunii țintă **PRESET**

Date tehnice

Pompă de aer, cu acumulator		PNEO
Cod de identificare		3 603 J47 5..
Tensiune nominală	V=	3,6
Volum maxim vehiculat	l/min	10
Presiune maximă	bari	10,3
	psi	150
	kPa	1030
Greutate	kg	0,5
Temperatură ambientală admisă în timpul funcționării și pe perioada depozitării	°C	0 ... +50
Port de încărcare		USB
Cerințe privind alimentatorul		
Tensiune de încărcare	V=	5,0
Curent de încărcare recomandat	A	1,0
Temperatură ambientală recomandată în timpul încărcării	°C	5 ... 35

Informații privind zgomotul/vibrațiile

Valorile zgomotului emis au fost determinate conform **EN 62841-1**.

Nivelul presiunii acustice evaluat după curba de filtrare A al sculei electrice este în mod normal de **74 dB(A)**.

Incertitudinea $K = 3$ dB. Nivelul de zgomot în timpul lucrului poate depăși valorile specificate. **Poartă căști antifonice!**

Valorile vibrațiilor a_h (vibrații continue), p_f (vibrații de impact repetate) și incertitudinea K au fost determinate conform **EN 62841-1**:

$$a_h = 2,9 \text{ m/s}^2 \text{ (} K = 1,5 \text{ m/s}^2 \text{)}, p_f = 65 \text{ m/s}^2 \text{ (} K = 41 \text{ m/s}^2 \text{)}$$

Nivelul vibrațiilor și nivelul zgomotelor emise specificate în prezentele instrucțiuni au fost măsurate conform unei proceduri de măsurare standardizate și pot fi utilizate la compararea diferitelor scule electrice. Acestea pot fi folosite și pentru evaluarea provizorie a vibrațiilor și zgomotului emis.

Nivelul specificat al vibrațiilor și al zgomotului emis se referă la cele mai frecvente utilizări ale sculei electrice. În eventualitatea în care scula electrică este utilizată pentru alte aplicații, împreună cu alte accesorii decât cele indicate sau nu, beneficiază de o întreținere satisfăcătoare, nivelul vibrațiilor și nivelul zgomotului emis se pot abate de la valorile specificate. Aceasta poate amplifica considerabil vibrațiile și zgomotul de-a lungul întregului interval de lucru.

Pentru o evaluare exactă a vibrațiilor și a zgomotului ar trebui luate în calcul și intervalele de timp în care scula electrică este deconectată sau funcționează, dar nu este folosită efectiv. Această metodă de calcul ar putea duce la reducerea considerabilă a zgomotului pe întreg intervalul de lucru.

Stabiliți măsuri de siguranță suplimentare pentru protejarea utilizatorului împotriva efectului vibrațiilor, ca de exemplu: întreținerea sculei electrice și a accesoriilor, menținerea căldurii mâinilor, organizarea proceselor de muncă.

Acumulator

Încărcarea acumulatorului

- ▶ **Atenție la tensiunea din rețeaua de alimentare cu energie electrică!** Tensiunea sursei electrice trebuie să coincidă cu datele de pe plăcuța cu date tehnice a alimentatorului.
- ▶ **Respectă instrucțiunile de utilizare a alimentatorului.**
- ▶ Pentru încărcare folosește un alimentator care corespunde cerințelor din capitolul Date tehnice.

Observație: Acumulatorii litiu-ion sunt livrați în stare parțial încărcată, conform reglementărilor internaționale privind transportul. Pentru a asigura funcționarea la capacitate maximă a acumulatorului, încarcă complet acumulatorul înainte de prima utilizare.

Pentru încărcarea acumulatorului, conectează portul USB **(16)** al pompei de aer prin intermediul unui cablu USB corespunzător la un alimentator USB. Racordează alimentatorul de rețea USB la rețeaua de alimentare cu energie electrică.

Procesul de încărcare începe și este indicat de barele continue de pe indicatorul stării de încărcare a acumulatorului **(d)**. În timpul încărcării, pompa de aer nu este utilizată.

Când procesul de încărcare este încheiat, toate segmentele indicatorului de încărcare a acumulatorului **(d)** se aprind. Indicatorul de încărcare a acumulatorului se stinge la 1 h după încheierea procesului de încărcare.

În cazul perioadelor îndelungate de neutilizare, separă alimentatorul de la rețeaua de alimentare cu energie electrică.

Indicatorul stării de încărcare a acumulatorului

Indicatorul nivelului de încărcare al acumulatorului de pe afișaj prezintă nivelul de încărcare al acumulatorului:

Indicator	Capacitate
	66–100%
	33–66%
	10–33%
	0–10%

Indicații privind manevrarea optimă a acumulatorului din pompa de aer

Depozitează pompa de aer numai la temperaturi cuprinse în intervalul admis, conform specificațiilor din capitolul „Date tehnice”. Nu lăsa pompa de aer pe timp de vară în autovehicul, de exemplu.

Un timp de funcționare considerabil redus după încărcare indică faptul că acumulatorul s-a uzat și trebuie înlocuit.

Respectați instrucțiunile privind eliminarea.

Montarea și utilizarea

Punerea în funcțiune

Pornirea/Oprirea

Pentru **pornirea și oprirea** pompei de aer, apăsați butonul de pornire/oprire **(7)**.

Dacă, timp de aproximativ 5 minute, nu este apăsată niciun buton de pe pompa de aer, pompa de aer se dezactivează, pentru a proteja acumulatorul.

Aprinderea/Stingerea lămpii de lucru

Pentru activarea și dezactivarea lămpii de lucru **(1)** apăsați lampa de lucru integrată în buton **(12)**.

► **Nu priviți direct în lampa de lucru, aceasta vă poate orbi.**

Schimbarea unității de măsură

Pentru afișarea presiunii sunt disponibile unitățile de măsură bar, psi și kPa.

Pentru schimbarea unității de măsură, mențineți apăsat butonul pentru schimbarea unității **UNIT (9)** până când unitatea de măsură de pe afișajul unităților de măsură **(a)** se modifică. Pentru a comuta la următoarea unitate de măsură, apăsați din nou butonul și mențineți-l apăsat.

La setarea unității de măsură, presiunea țintă reglată este stocată.

Montarea adaptorului (consultă imaginea A)

Alege adaptorul adecvat cazului respectiv de utilizare:

- adaptorul de supapă **(4)**: de exemplu, pentru mai multe supape de bicicletă,
- acul cu bilă **(5)**: de exemplu, pentru mingi de fotbal,
- adaptorul de volum **(6)**: pentru articolele de plajă sau sport de dimensiuni mici, de exemplu, mingi de apă.

Pentru supapele auto convenționale (utilizate parțial și la biciclete) nu este necesar niciun adaptor.

Împinge capacul **(3)** de pe compartimentul de depozitare atașabil și scoate adaptorul.

Scoate capacul supapei, dacă există, de la articolul care trebuie umflat.

Racordarea pompei de aer la ventil:

- Adaptorul de ventil **(4)**: Înșurubează mai întâi adaptorul de ventil pe ventil. Apoi înșurubează furtunul de presiune **(11)** până la opritor pe adaptorul de ventil.
- Acul cu bilă **(5)** și adaptorul de volum **(6)**: mai întâi înșurubează acul cu bilă sau adaptorul de volum până la opritor în furtunul de presiune **(11)**. Apoi răsucește ferm acul cu bilă sau adaptorul de volum în ventil.
- În cazul ventilelor auto convenționale, înșurubează ferm furtunul de presiune **(11)** pe ventil.

Adaptorul cu strângere rapidă **(2)**:

pentru o racordare confortabilă, poți monta suplimentar adaptorul cu strângere rapidă **(2)**: acesta permite conectarea rapidă a furtunului de presiune și unul dintre celelalte trei adaptoare sau un ventil auto.

- În acest scop, înșurubează până la opritor adaptorul cu strângere rapidă în furtunul de presiune **(11)**.
- În funcție de utilizare, introdu adaptorul cu strângere rapidă până la opritor pe adaptorul de ventil **(4)**, acul cu bilă **(5)**, adaptorul de volum **(6)** sau pe un ventil auto.
- Pentru a bloca adaptorul, apăsați în jos levierul adaptorului cu strângere rapidă.

Presiunea actuală din articolul racordat este afișată pe afișajul valorii măsurate **(b)**.

Accesarea/Modificarea valorilor țintă memorate

Pentru umflarea cu deconectare automată, pompa de aer poate memora 3 valori țintă, de exemplu, pentru anvelopele de autovehicule, anvelopele de bicicletă și mingi. În cazul setării implicite, valorile pentru aceste trei aplicații sunt deja setate.

Pentru **accesarea** unei presiuni țintă memorate, apăsați scurt și în mod repetat butonul pentru memorie **M (9)** până când pe indicatorul pentru memorie **(e)** se aprinde simbolul dorit (de exemplu, bicicletă). Pe indicatorul presiunii țintă **PRESET (f)** este afișată valoarea țintă memorată pentru acest simbol.

Pentru **modificarea** unei valori memorate afișate, apăsați butonul de reducere a presiunii țintă **(8)** sau de creștere a presiunii țintă **(13)**, până când este reglată valoarea dorită de pe indicatorul presiunii țintă **PRESET (f)**. În cazul apăsării

mai lungi a butoanelor, valoarea este modificată mai rapid. Valoarea reglată este memorată automat pentru simbolul afișat (de exemplu, bicicletă).

Pentru a **părăsi** regimul de funcționare cu valori memorate, apasă scurt și în mod repetat butonul pentru memorie **M (9)** până când pe indicatorul pentru memorie **(e)** nu se mai aprinde niciun simbol.

Umflarea

Umflarea cu deconectarea automată (AUTOSTOP):

- Pe afișajul presiunii țință **PRESET (f)** apare ultima valoare reglată a presiunii.
- Stabilește sau modifică presiunea țință: apasă în mod repetat butoanele de reducere a presiunii țință **(8)** sau de creștere a presiunii țință **(13)** până când valoarea dorită este reglată pe afișajul presiunii țință **PRESET (f)**. În cazul apăsării mai lungi a butoanelor, valoarea este modificată mai rapid.
Alternativ, poți accesa o valoare țință memorată apăsând butonul pentru memorie **M (9)**.
- Pentru a porni procesul de pompă, apasă butonul de pompă **START/STOP (14)**. Poți modifica presiunea țință chiar și în timpul procesului de pompă.

- Procesul de pompă este finalizat automat atunci când este atinsă presiunea țință reglată. La deconectarea pompei de aer, presiunea țință reglată este stocată.

Umflarea fără deconectarea automată (MANUAL):

- Pentru pomparea fără deconectare automată, nu trebuie să fie stabilită nicio presiune țință și nu trebuie să fie setată nicio valoare memorată („--” pe afișajul presiunii țință **PRESET (f)**, iar pe afișajul memoriei **(e)** nu trebuie să fie prezent niciun simbol.
Dacă este necesar, părăsește modul cu valori memorate sau menține apăsat butonul de reducere a presiunii țință **(8)** până când pe afișaj apare „--”.
- Pentru a porni procesul de pompă, apasă butonul de pompă **START/STOP (14)** și menține-o apăsată. Presiunea actuală din articolul racordat este afișată pe afișajul valorii măsurate **(b)**.
- În momentul în care presiunea dorită este afișată pe indicatorul valorii măsurate **(b)**, eliberează butonul de pompă **START/STOP (14)**.

Observație: În cazul unui proces de pompă de lungă durată, întrerupe procesul după aproximativ **15** minute de funcționare și lasă furtunul și piesele metalice ale adaptorului să se răcească timp de cel puțin 5 minute.

Defecțiuni – Cauze și remediere

Indicator de pe afișaj	Cauză	Remediere
„Er1” și indicatorul de avertizare (c)	Senzorul de presiune nu funcționează.	Solicită verificarea pompei de aer la un centru de service Bosch .
„Er2” și indicatorul de avertizare (c)	Presiunea aerului din articolul racordat se află în afara domeniului de măsurare al pompei de aer.	Racordează pompa de aer numai la articole a căror presiune pneumatică nu depășește presiunea maximă specificată în datele tehnice.
„Er3” și indicatorul de avertizare (c)	Temperatura pompei de aer este în afara domeniului admis al temperaturilor de funcționare.	Lasă pompa de aer să se stabilizeze înainte de a o reconecta.
„Er4” și indicatorul de avertizare (c)	Consumul de energie electrică este prea mare.	Verifică dacă fluxul de aer din furtunul de presiune (11) sau din alte piese este blocat.
„Er5” și indicatorul de avertizare (c)	Acumulatorul este deteriorat.	Înlocuiește acumulatorul.

Întreținere și service

Întreținere și curățare

- **Menține curate pompa de aer și fantele de aerisire pentru a asigura o funcționare optimă și sigură a acestora.**

Înlocuirea acumulatorului (consultă imaginea B)

Înlocuiește acumulatorul, dacă timpul de funcționare este considerabil redus după încărcare.

Observație: Înainte de a înlocui acumulatorul, scoate fișa cablului USB din portul USB **(16)**. Dacă cablul USB rămâne introdus în timpul înlocuirii acumulatorului, afișajul va rămâne dezactivat chiar și după introducerea noului acumulator, iar acumulatorul nu va fi încărcat.

Apasă pe ambele părți capacul **(15)** de la compartimentul acumulatorului și extrage acumulatorul. Scoate acumulatorul **(18)** din compartiment.

Împinge în compartiment noul acumulator **(18)**. Folosește exclusiv acumulatori litiu-ion **Bosch**. Acumulatorul poate fi achiziționat ca piesă de schimb **Bosch** de pe www.boschtoolservice.com.

Fixează capacul **(15)** pe compartimentul acumulatorului. Asigură-te că capacul se fixează pe ambele părți.

Asistență clienți și consultanță privind utilizarea

România

Tel.: +40 21 405 7541

Linkul către adresele centrelor noastre de service și către condițiile de garanție se găsește pe ultima pagină.

În caz de reclamații și comenzi de piese de schimb, te rugăm să specifice neapărat numărul de identificare compus din 10 cifre, indicat pe plăcuța cu date tehnice a produsului.

Eliminare

Pompele de aer, acumulatorii, accesoriile și ambalajele trebuie predate unui centru de reciclare ecologică.



Nu elimina pompele de aer și acumulatorii/bateriile împreună cu deșeurile menajere!

Numai pentru țările UE:

Aparatele electrice și electronice sau acumulatorii uzați/bateriile uzate care nu mai pot utilizați/utilizate trebuie colectați/colectate separat și eliminați/eliminate în mod ecologic. Utilizează sistemele de colectare desemnate. Eliminarea incorectă poate fi nocivă pentru mediu și sănătate din cauza eliminării de substanțe periculoase.

Acumulatori/baterii:

Acumulatorul integrat este separat de la pompa de aer care trebuie eliminată ca deșeu. Lasă conectată pompa de aer până când acumulatorul se descarcă complet. Scoate acumulatorul din pompa de aer conform descrierii din capitolul referitor la înlocuirea acumulatorului. Acumulatorul demontat trebuie eliminat ca deșeu conform legilor și directivelor aflate în vigoare.

Български

Указания за сигурност

Общи указания за безопасност за електроинструменти

⚠ ПРЕДУПРЕЖ-ДЕНИЕ Прочетете всички предупреждения, указания, запознайте се с фигурите и техническите характеристики, приложени към електроинструмента. Пропуски при спазването на указанията по-долу могат да предизвикат токов удар и/или тежки травми.

Съхранявайте тези указания на сигурно място.

Използваният по-долу термин "електроинструмент" се отнася до захранвани от електрическата мрежа електроинструменти (със захранващ кабел) и до захранвани от акумулаторна батерия електроинструменти (без захранващ кабел).

Безопасност на работното място

- ▶ **Пазете работното си място чисто и добре осветено.** Разхвърляните или тъмни работни места са предпоставка за инциденти.
- ▶ **Не работете с електроинструмента в среда с повишена опасност от възникване на експлозия, в бли-**

зост до леснозапалими течности, газове или прахообразни материали. По време на работа в електроинструментите се отделят искри, които могат да възпламенят прахообразни материали или пари.

- ▶ **Дръжте деца и странични лица на безопасно разстояние, докато работите с електроинструмента.** Ако вниманието Ви бъде отклонено, може да загубите контрола над електроинструмента.

Безопасност при работа с електрически ток

- ▶ **Предпазвайте електроинструмента си от дъжд и влага.** Проникването на вода в електроинструмента повишава опасността от токов удар.

Безопасен начин на работа

- ▶ **Бъдете концентрирани, следете внимателно действията си и постъпвайте предпазливо и разумно. Не използвайте електроинструмента, когато сте уморени или под влиянието на наркотични вещества, алкохол или упойващи лекарства.** Един миг разсеяност при работа с електроинструмент може да има за последствие изключително тежки наранявания.
- ▶ **Работете с предпазващо работно облекло. Винаги носете предпазни очила.** Носенето на подходящи за ползвания електроинструмент и извършваната дейност лични предпазни средства, като дихателна маска, здрави плътнотазворени обувки със стабилен грайфер, защитна каска или шумозаглушители (антифони), намалява риска от възникване на трудова злополука.
- ▶ **Избягвайте опасността от включване на електроинструмента по невнимание. Преди да включите щепсела в контакта или да поставите батерията, както и при пренасяне на електроинструмента, се уверявайте, че пусковият прекъсвач е позиция "изключено".** Носенето на електроинструменти с пръст върху пусковия прекъсвач или подаването на захранващо напрежение, докато пусковият прекъсвач е включен, увеличава опасността от трудови злополуки.
- ▶ **Преди да включите електроинструмента, се уверявайте, че сте отстранили от него всички помощни инструменти и гаечни ключове.** Помощен инструмент, забравен на въртящо се звено, може да причини травми.
- ▶ **Избягвайте неестествените положения на тялото. Работете в стабилно положение на тялото и във всеки момент поддържайте равновесие.** Така ще можете да контролирате електроинструмента по-добре и по-безопасно, ако възникне неочаквана ситуация.
- ▶ **Работете с подходящо облекло. Не работете с широки дрехи или украшения. Дръжте косата и дрехите си на безопасно разстояние от движещи се звена.** Широките дрехи, украшенията, дългите коси могат да бъдат захванати и увлечени от въртящи се звена.
- ▶ **Ако е възможно използването на външна аспирационна система, се уверявайте, че тя е включена и функционира изправно.** Използването на аспираци-

онна система намалява рисковете, дължащи се на отделящи се при работа прахове.

- **Доброто познаване на електроинструмента вследствие на честа работа с него не е повод за намаляване на вниманието и пренебрегване на мерките за безопасност.** Едно невнимателно действие може да предизвика тежки наранявания само за части от секундата.

Грижливо отношение към електроинструментите

- **Не претоварвайте електроинструмента. Използвайте електроинструментите само съобразно тяхното предназначение.** Щѐ работите по-добре и по-безопасно, когато използвате подходящия електроинструмент в зададения от производителя диапазон на натоварване.
- **Не използвайте електроинструмент, чиито пусков прекъсвач е повреден.** Електроинструмент, който не може да бъде изключван и включван по предвидения от производителя начин, е опасен и трябва да бъде ремонтиран.
- **Преди да извършвате каквито и да е дейности по електроинструмента, напр. настройване, смяна на работен инструмент, както и когато го прибирате, изключвайте щепсела от контакта, респ. изваждайте батерията, ако е възможно.** Тази мярка премахва опасността от задействане на електроинструмента по невнимание.
- **Съхранявайте електроинструментите на места, където не могат да бъдат достигнати от деца. Не допускате те да бъдат използвани от лица, които не са запознати с начина на работа с тях и не са прочели тези инструкции.** Когато са в ръцете на неопитни потребители, електроинструментите могат да бъдат изключително опасни.
- **Поддържайте добре електроинструментите си и аксесоарите им. Проверявайте дали подвижните звена функционират безукорно, дали не заклинват, дали има счупени или повредени детайли, които нарушават или изменят функциите на електроинструмента. Преди да използвате електроинструмента, се погрижете повредените детайли да бъдат ремонтирани.** Много от трудовете злополуки се дължат на недобре поддържани електроинструменти и уреди.
- **Поддържайте режещите инструменти винаги добре заточени и чисти.** Добре поддържаните режещи инструменти с остри ръбове оказват по-малко съпротивление и се водят по-леко.
- **Използвайте електроинструментите, допълнителните приспособления, работните инструменти и т. н., съобразно инструкциите на производителя. При това се съобразявайте и с конкретните работни условия и операции, които трябва да изпълните.** Използването на електроинструменти за различни от предвидените от производителя приложения повишава опасността от възникване на трудови злополуки.

- **Поддържайте дръжките и ръкохватките сухи, чисти и неомаслени.** Хлъзгавите дръжки и ръкохватки не позволяват безопасната работа и доброто контролиране на електроинструмента при възникване на неочаквана ситуация.

Грижливо отношение към акумулаторни електроинструменти

- **За зареждането на акумулаторните батерии използвайте само зарядните устройства, препоръчвани от производителя.** Когато използвате зарядни устройства за зареждане на неподходящи акумулаторни батерии, съществува опасност от възникване на пожар.
- **За захранване на електроинструментите използвайте само предвидените за съответния модел акумулаторни батерии.** Използването на различни акумулаторни батерии може да предизвика трудова злополука и/или пожар.
- **Предпазвайте неизползваните акумулаторни батерии от контакт с големи или малки метални предмети, напр. кламери, монети, ключове, пирони, винтове и др.п., тъй като те могат да предизвикат късо съединение.** Последствията от късото съединение могат да бъдат изгаряния или пожар.
- **При неправилно използване от акумулаторна батерия от нея може да изтече електролит. Избягвайте контакта с него. Ако въпреки това на кожата Ви попадне електролит, изплакнете мястото обилно с вода. Ако електролит попадне в очите Ви, след незабавно обилно изплакване потърсете помощ от лекар.** Електролитът може да предизвика изгаряния на кожата.
- **Не използвайте акумулаторна батерия или електроинструмент, които са повредени или с изменена конструкция.** Повредени или изменени акумулаторни батерии могат да се възпламенят, експлодират или да предизвикат наранявания.
- **Не излагайте акумулаторната батерия на високи температури или огън.** Излагането на огън или температури над 130 °C могат да предизвикат експлозии.
- **Спазвайте всички указания за зареждане на акумулаторната батерия; не я зареждайте, ако температурата ѝ е извън диапазона, посочен в инструкциите.** Неправилното зареждане или зареждането при температури извън допустимия диапазон могат да увредят батерията и увеличават опасността от пожар.

Поддържане

- **Допускате ремонтът на електроинструментите Ви да се извършва само от квалифицирани специалисти и само с използването на оригинални резервни части.** По този начин се гарантира съхраняване на безопасността на електроинструмента.
- **Никога не ремонтирайте повредени акумулаторни батерии.** Ремонтът на акумулаторни батерии трябва да се извършва само от производителя или от оторизиран сервис.

Указания за безопасност за въздушни помпи

Маркучът и металните части на адаптера могат да прегреят при по-дълга работа.

При по-дълга работа планирайте почивки и оставайте частите да се охлаждат.

- ▶ **При използването на въздушната помпа внимавайте да не превишавате допустимото налягане на надуваемия продукт.** Продуктът може да се пръсне или да се спуска и може да Ви нарани.
- ▶ **Не работете с въздушната помпа без надзор.** В случай на технически дефект можете веднага да се намесите.
- ▶ **Избягвайте неволно стартиране на въздушната помпа преди да се настрои налягането на помпата и помпата да се свърже правилно с продукта за надуване.** Помпата спира едва когато предварително настроеното налягане, респ. макс. налягане не се достигне.
- ▶ **Проверете след напompването налягането на Вашия продукт с калибриран измервателен уред.** Грешното налягане може да достигне до опасни ситуации, напр. до друго поведение на пътя на Вашия автомобил.
- ▶ **Не позволявайте на деца да използват въздушната помпа. Не насочвайте маркуча, респ. въздушната струя към устата, ушите или очите на хора или животни и не издухвайте прах или други частици към хора и животни.** Това може да предизвика наранявания.
- ▶ **Не продължавайте да използвате въздушната помпа след като индикаторът или други части са дали дефект.** Допустимото налягане на надувания продукт може да се превиши и да доведе до опасни ситуации.
- ▶ **Не променяйте и не отваряйте акумулаторната батерия.** Съществува опасност от възникване на късо съединение.
- ▶ **При повреждане и неправилна експлоатация от акумулаторната батерия могат да се отделят пари. Акумулаторната батерия може да се запали или да експлодира.** Погрижете се за добро проветряване и при оплаквания се обърнете към лекар. Парите могат да раздразнят дихателните пътища.
- ▶ **Акумулаторната батерия може да бъде повредена от остри предмети, напр. пирони или отвертки, или от силни удари.** Може да бъде предизвикано вътрешно късо съединение и акумулаторната батерия може да се запали, да запуши, да експлодира или да се прегрее.



Пазете въздушната помпа от топлина, напр. от трайно слънчево лъчение, огън, вода и влага. Съществува опасност от експлозия.

Указания за безопасност за адаптора

За зареждане на Вашия продукт използвайте само изолирани щекерни адаптери, които носят долния символ и са сертифицирани съгласно EN 61558/IEC 61558 и отговарят на изискванията за безопасност ниско напрежение (SELV). В противен случай има опасност от пожар или риск от електрически удар.

- ▶ **Предпазвайте адаптера от дъжд и овлажняване.** Проникването на вода в адаптера повишава опасността от токов удар.
- ▶ **Поддържайте адаптора чист.** Съществува опасност от токов удар вследствие на замърсяване.
- ▶ **Винаги преди употреба проверявайте адаптера. Ако установите повреди, не ползвайте адаптера.** Повредените адаптери увеличават риска от токов удар.
- ▶ **Присъединителният щепсел на щекерния адаптер трябва да е подходящ за контакта. В никакъв случай не се допуска изменение на конструкцията на щепсела.** Непроменените щепсели и подходящите контакти намаляват риска от електрически удар.
- ▶ **Дръжте кабела на мрежовия адаптер далеч от топлина, масло, остри ръбове или подвижни части.** Повредените кабели увеличават риска от електрически удар.
- ▶ **Избягвайте допира на тялото Ви до заземени тела, напр. тръби, отоплителни уреди, печки и хладилници.** Когато тялото Ви е заземено, рискът от възникване на токов удар е по-голям.

Описание на продукта и дейността

Прочетете внимателно всички указания и инструкции за безопасност.

Пропуски при спазването на инструкциите за безо-

пасност и указанията за работа могат да имат за последствие токов удар, пожар и/или тежки травми.

Моля, имайте предвид изображенията в предната част на ръководството за работа.

Предназначение на електроинструмента

Въздушната помпа е предназначена за напompване на велосипедни, мотоциклетни и автомобилни гуми, както и на малки надуваеми играчки и артикули за спорт и плаж.

Тя не е подходяща за напompване на гуми с голям обем (напр. на камиони) или на надуваеми артикули (напр. въздушни матраци).

Въздушната помпа е предназначена само за ползване в домашни условия.

Изобразени елементи

Номерирането на изобразените компоненти се отнася до фигурата на въздушната помпа на графичната страница.

- (1) Работна лампа
- (2) Бързозатегателен адаптер
- (3) Капак на отделението за съхранение на приставката
- (4) Вентилен адаптер
- (5) Игла за топки
- (6) Обемен адаптер
- (7) Пусков прекъсвач
- (8) Бутон Намаляване на целевото налягане
- (9) Бутон Запамятаване **M**/смяна на единици **UNIT**
- (10) Дисплей
- (11) Маркуч за налягане
- (12) Бутон работна светлина
- (13) Бутон Увеличаване на целевото налягане
- (14) Бутон за помпата **START/STOP**
- (15) Капаче отделение за батерия
- (16) USB букса
- (17) Захващане на маркуча
- (18) Акумулаторна батерия

Елементи на дисплея

- (a) Индикатор на мерната единица
- (b) Индикатор стойност от измерване
- (c) Предупредителен индикатор
- (d) Индикатор за акумулаторната батерия
- (e) Индикатор Запамятаване
- (f) Индикатор Целево налягане **PRESET**

Технически данни

Акумулаторна въздушна помпа		PNEO
Каталожен номер		3 603 J47 5..
Номинално напрежение	V=	3,6
Макс. обем на прекарване	l/min	10
Макс. налягане		
	bar	10,3
	psi	150
	kPa	1030
Тегло	kg	0,5
разрешена температура на околната среда при работа и при складиране	°C	0 ... +50
Порт за зареждане		USB
Изисквания мрежови адаптер		
Зарядно напрежение	V~	5,0

Акумулаторна въздушна помпа		PNEO
препоръчителен ток на зареждане	A	1,0
препоръчителна температура на околната среда при зареждане	°C	5 ... 35

Информация за излъчван шум и вибрации

Стойностите на емисии на шум са установени съгласно **EN 62841-1**.

Равнището A на генерирания от електроинструмента звуков натиск обикновено възлиза на **74 dB(A)**. Неопределеност K = 3 dB. Равнището на шум при работа може да превиши посочените стойности. **Работете с шумозаглушители!**

Стойности на колебание $a_{\text{н}}$ (постоянни вибрации), p_{F} (повторни ударни вибрации) и неопределеност K установени съгласно **EN 62841-1**:

$$a_{\text{н}} = 2,9 \text{ m/s}^2 (K = 1,5 \text{ m/s}^2), p_{\text{F}} = 65 \text{ m/s}^2 (K = 41 \text{ m/s}^2)$$

Посочените в това ръководство за експлоатация ниво на вибрациите и стойност на емисия на шум са измерени съгласно процедура, определена и може да служи за сравняване с други електроинструменти. Те са подходящи също така за предварителна оценка на емисиите на вибрации и шум.

Посочените ниво на вибрациите и стойност на емисии на шум са представителни за основните приложения на електроинструмента. Ако обаче електроинструментът бъде използван за други дейности, с различни работни инструменти или без необходимото техническо обслужване, нивото на вибрациите и стойността на емисии на шум може да се различават. Това би могло значително да увеличи вибрациите и шума през периода на ползване на електроинструмента.

За по-точното оценяване на вибрациите и шума трябва да се отчитат и периодите, в които електроинструментът е изключен или работи на празен ход. Това би могло значително да намали емисиите на вибрации и шум през периода на ползване на електроинструмента.

Предписвайте допълнителни мерки за предпазване на работещия с електроинструмента от въздействието на вибрациите, например: техническо обслужване на електроинструмента и работните инструменти, поддържане на ръцете топли, целесъобразна организация на работните стъпки.

Акумулаторна батерия

Зареждане на акумулаторната батерия

- ▶ **Съобразявайте се с напрежението на захранващата мрежа!** Напрежението на захранващата мрежа трябва да съответства на данните, написани на табелката на щекерния адаптер.
- ▶ **Съблюдавайте инструкцията за експлоатация на щекерния адаптер.**

- ▶ Използвайте за зареждане щекерен адаптер, който отговаря на изискванията в глава "Технически данни".

Указание: Литиево-йонните акумулаторни батерии се доставят частично заредени поради международните предписания за транспорт. За да се гарантира пълната мощност на акумулаторната батерия, заредете я напълно преди първата употреба.

За зареждане на акумулаторната батерия свържете USB буска **(16)** на въздушната помпа през подходящ USB кабел с USB мрежово захранване. Свържете USB мрежово захранване към електрическата мрежа.





Процесът на зареждане започва и се указва с непрекъснатата лента в индикатора за акумулаторната батерия **(d)**. По време на зареждането въздушната помпа не може да се използва.

Ако процесът на зареждане е прекратен, всички сегменти на индикатора за акумулаторната батерия **(d)** светят. Индикаторът за акумулаторната батерия угасва 1 h след края на процеса на зареждане.

Когато продължително време не използвате щекерния адаптер, изключвайте го от захранващата мрежа.

Индикатор за акумулаторната батерия

Индикаторът за състоянието на акумулаторната батерия на дисплея показва състоянието на зареждане на акумулаторната батерия:

Индикатор	Капацитет
	66–100 %
	33–66 %
	10–33 %
	0–10 %

Указания за оптимална работа с акумулаторната батерия във въздушната помпа

Складирайте въздушната помпа само в допустимия температурен диапазон съгласно данните в глава "Технически данни". Например не оставяйте въздушната помпа през лятото в автомобила.

Съществено съкратено време за работа след зареждане показва, че акумулаторната батерия е изхабена и трябва да бъде заменена.

Спазвайте указанията за бракуване.

Монтиране и работа

Пускане в експлоатация

Включване и изключване

За **включване и изключване** на въздушната помпа натиснете пусковия прекъсвач **(7)**.

Ако за ок. 5 min не се натисне бутон върху въздушната помпа, въздушната помпа се изключва автоматично за щадене на акумулаторната батерия.

Включване и изключване на работната светлина

За включване и изключване на работната светлина **(1)** натиснете бутона за работната светлина **(12)**.

- ▶ **Не гледайте непосредствено в работната лампа, можете да се заслепите.**

Смяна на мерната единица

За индикация на налягането на разположение са единиците bar, psi и kPa.

За смяната на мерната единица натиснете бутона Смяна на единиците **UNIT (9)** дотогава, докато мерната единица в индикатора за мерни единици **(a)** не се промени. За смяна на следващата мерна единица натиснете отново бутона за дълго.

Настройката на мерната единица се запаметява при изключване на въздушната помпа.

Монтиране на адаптера (вж. фиг. А)

Изберете подходящия адаптер за целта на употреба:

- Вентилен адаптер **(4)**: напр. за много вентили на велосипеди,
- Игла за топки **(5)**: напр. за футболни топки,
- Обмен адаптер **(6)**: за малки артикули за плаж или спорт, напр. водна топка.

За обичайните автомобилни вентили (частично използвани и при велосипедите) не е нужен адаптер.

Избугтайте капака **(3)** от отделението за съхранение на приставката.

Ако има, свалете капачето на вентила на предмета, който ще се надува.

Свързване на въздушната помпа към вентила:

- Вентилен адаптер **(4)**: Първо завийте вентилния адаптер върху вентила. След това завийте маркуча **(11)** до упор върху вентилния адаптер.
- Игла за топки **(5)** и обмен адаптер **(6)**: Първо завийте иглата за топки, респ. обменния адаптер до упор в маркуча **(11)**. След това завийте иглата за топки, респ. обменния адаптер във вентила.
- При обичайните автомобилни вентили завийте маркуча **(11)** върху вентила.

Бързозатегателен адаптер **(2)**:

За комфортно свързване можете допълнително да използвате бързозатегателния адаптер **(2)**: Той позволява по-бързо свързване между маркуча и единица от другите адаптери, респ. автомобилен вентил.

- За целта завийте бързозатегателния адаптер до упор в маркуча **(11)**.
- Пхнете бързозатегателния адаптер според употребата до упор върху вентилния адаптер **(4)**, иглата за топка **(5)**, обменния адаптер **(6)** или автомобилния вентил.
- Натиснете лоста на бързозатегателния адаптер надолу, за да заключите адаптера.

Актуалното налягане на свързания предмет се показва в индикатора за стойност на измерване **(b)**.

Извикване/промяна на запаметени целеви стойности

За напompване с автоматично изключване въздушната помпа може да запамети 3 целеви стойности, напр. за автомобилни гуми, велосипедни гуми и топки. При фабричната настройка вече са настроени стойности за тези три приложения.

За **извикване** на запаметено целево налягане натискайте за кратко бутона Запамяване **M (9)**, докато в индикатора Запамяване **(e)** не светне желания символ (напр. велосипед). В индикатора за целево налягане **PRESET (f)** се показва запаметената целева стойност за този символ.

За **промяна** на показвана стойност на запамяване натискайте бутоните Намалване целево налягане **(8)** респ. Увеличаване целево налягане **(13)** дотогава, докато желаната стойност не се настрои в индикатора Целево налягане **PRESET (f)**. При по-дълго натискане на бутоните стойността се променя по-бързо. Настроената стойност автоматично се съхранява за показвания символ (напр. велосипед).

За **напускане** на режима със запаметени стойности натискайте за кратко бутона Запамяване **M (9)** докато вече не свети никакъв символ в индикатора Запамяване **(e)**.

Напompване**Напompване с автоматично изключване (AUTOSTOP):**

- В индикатора за целево налягане **PRESET (f)** се показва последно настроената стойност на налягане.
- Задаване или промяна на целевото налягане: Натискайте бутона за намаляване на целевото налягане **(8)** респ. за увеличаване на целевото налягане **(13)** докато желаната стойност в индикатора за целево

налягане **PRESET (f)** не се настрои. При по-дълго натискане на бутоните стойността се променя по-бързо. Алтернативно можете да извикате чрез бутона Запамяване **M (9)** запаметена целева стойност.

- Натиснете бутона на помпата **START/STOP (14)**, за да стартирате процеса на напompване. Можете да промените целевото налягане и по време на процеса на напompване.
- Процесът на напompване ще се прекрати автоматично при достигане на настроеното целево налягане. Настроеното целево налягане ще се запамети при изключване на въздушната помпа.

Напompване без автоматично изключване (MANUAL):

- За напompване без автоматично изключване не бива да се установява целево налягане и не бива да се настройва стойност в паметта ("--" в индикатора Целево налягане **PRESET (f)**, без символ в индикатора Запамяване **(e)**). При нужда напуснете работата със запаметени стойности, респ. натиснете бутона Намалване на целевото налягане **(8)** дотогава, докато "--" не се покаже.
- За да стартирате процеса на помпане, натиснете бутона на помпата **START/STOP (14)** и го задръжте натиснат. Актуалното налягане на свързания предмет се показва в индикатора Измерена стойност **(b)**.
- Когато желаното налягане се достигне в индикатора Измерена стойност **(b)**, отпуснете бутона на помпата **START/STOP (14)**.

Указание: Прекъсвайте по-дългите процеси на напompване след около **15 мин.** и оставайте маркуча и металните части на адаптера да се охладят за минимум **5 мин.**

Грешки – Причини за възникване и начини за отстраняване

Индикатор на дисплея	Причина	Отстраняване
"Er1" и предупредителен индикатор (c)	Сензорът за налягане не функционира.	Осигурете проверка на въздушната помпа от клиентска служба на Bosch .
"Er2" и предупредителен индикатор (c)	Въздушното налягане върху свързания предмет е извън диапазона на измерване на въздушната помпа.	Свързвайте въздушната помпа изключително и само към предмети, чието въздушно налягане не превишава посоченото в техническите данни максимално налягане.
"Er3" и предупредителен индикатор (c)	Температурата на въздушната помпа е извън допустимия диапазон на работната температура.	Оставете въздушната помпа да се темперира преди да я включите отново.
"Er4" и предупредителен индикатор (c)	Разходът на електричество е твърде висок.	Проверете дали въздушният поток в маркуча (11) или в други части не е блокиран.
"Er5" и предупредителен индикатор (c)	Акумулаторната батерия е повредена.	Сменете акумулаторната батерия.

Поддържане и сервис**Поддържане и почистване**

- **За да работите качествено и безопасно, поддържайте въздушната помпа и вентилационните отвори чисти.**

Смяна на акумулаторната батерия (вж. фиг. B)

Сменете батерията, ако времето за работа е значително намалено след зареждане.

Указание: Изтеглете щекера на USB кабела от USB буксата **(16)**, преди да смените акумулаторната батерия. Ако USB кабелът остане пъхнат по време на смяната на

акумулаторната батерија, дисплејот остава и след поставяне на новата акумулаторна батерија изключен и акумулаторната батерија не се зарежда.

Натиснете от двете страни капачето (15) на одделението за акумулаторната батерија и го изтеглете. Изтеглете акумулаторната батерија (18) от одделението.

Пхнете нова акумулаторна батерија (18) в одделението. Използвайте само литиево-йонна акумулаторна батерија на **Bosch**. Ще откриете акумулаторната батерија като резервна част на **Bosch** на адрес www.boschtoolservice.com.

Поставете капачето (15) върху одделението. Внимавайте капачето да прищрака от двете страни.

Отдел за обслужване на клиенти и консултации за употреба

България

Тел.: +359(0)700 13 667

Линкът към нашите сервисни адреси и гаранционни условия ще откриете на последната страница.

Моля, при въпроси и при поръчване на резервни части винаги посочвайте 10-цифрени каталожни номер, изписан на табелката на уреда.

Бракуване

С оглед опазване на природата въздушните помпи, акумулаторните батерии, принадлежностите и опаковките трябва да се предават за оползотворяване на съдържащите се в тях суровини.



Не изхвърляйте въздушните помпи и акумулаторните батерии/батериите при битовите отпадъци!

Само за страни от ЕС:

Електрическите и електронни уреди или използваните акумулаторни/обикновени батерии, които вече не могат да се използват, трябва да се събират разделно и да се изхвърлят по екологичносьобразен начин. Използвайте обозначените системи за събиране. Грешното изхвърляне може да е вредно за околната среда и за здравето поради възможното съдържащите се опасни вещества.

Акумулаторни или обикновени батерии:

Интегрираната акумулаторната батерија трябва да се изхвърля отделно от въздушната помпа. Оставете въздушната помпа включена докато акумулаторната батерија не се разрежи напълно. Извадете акумулаторната батерија от въздушната помпа, както е описано в главата за смяна на акумулаторната батерија. Изхвърлете демонтираната акумулаторна батерија съгласно валидните закони и насоки.

Македонски

Безбедносни напомени

Општи предупредувања за безбедност за електрични алати

ПРЕДУ-ПРЕДУВАЊЕ Прочитајте ги сите безбедносни предупредувања, илустрации и спецификации приложени со

овој електричен алат. Непридржувањето до сите упатства приложени подолу може да доведе до струен удар, пожар и/или тешки повреди.

Зачувајте ги безбедносни предупредувања и упатства за користење и за во иднина.

Поимот „електричен алат“ во безбедносни предупредувања се однесува на електрични апарати што користат струја (кабелски) или апарати што користат батерии (акумулаторски).

Безбедност на работниот простор

- ▶ **Работниот простор одржувајте го чист и добро осветлен.** Преполни или темни простории може да доведат до несреќа.
- ▶ **Не работете со електричните алати во експлозивна околина, како на пример, во присуство на запаливи течности, гасови или прашина.** Електричните алати создаваат искри коишто може да ја запалат прашината или гасовите.
- ▶ **Држете ги децата и присутните подалеку додека работите со електричен алат.** Невниманието може да предизвика да изгубите контрола.

Електрична безбедност

- ▶ **Не ги изложувајте електричните алати на дожд или влажни услови.** Ако влезе вода во електричниот алат, ќе се зголеми ризикот од струен удар.

Лична безбедност

- ▶ **Бидете внимателни, внимавајте како работите и работете разумно со електричен алат. Не користете електричен алат ако сте уморни или под дејство на дроги, алкохол или лекови.** Еден момент на невнимание додека работите со електричните алати може да доведе до сериозна лична повреда.
- ▶ **Користете лична заштитна опрема. Секогаш носете заштита за очи.** Заштитната опрема, како на пр., маска за прашина, безбедносни чевли коишто не се лизгаат, шлем или заштита за уши, коишто се користат за соодветни услови, ќе доведат до намалување на лични повреди.
- ▶ **Спречете ненамерно активирање. Проверете дали прекинувачот е исклучен пред да го вклучите во струја и/или со сетот на батерии, пред да го земете или носите алатот.** Носење на електричните алати со прстот позициониран на прекинувачот или

вклучување во струја на електричните алати чишто прекинувачот е вклучен, може да предизвика несреќа.

- ▶ **Отстранете каков било клуч за регулирање или француски клуч пред да го вклучите електричниот алат.** Француски клуч или клуч прикачен за ротирачкиот дел на електричниот алат може да доведе до лична повреда.
- ▶ **Не ги пречекорувајте ограничувањата. Постојано одржувајте соодветна положба и рамнотежа.** Ова овозможува подобра контрола на електричниот алат во непредвидливи ситуации.
- ▶ **Облечете се соодветно. Не носете широка облека и накит. Косата и алиштата треба да бидат подалеку од подвижните делови.** Широката облека, накитот или долгата коса може да се закачат за подвижните делови.
- ▶ **Ако се користат поврзани уреди за вадење прашина и собирање предмети, проверете дали се правилно поврзани и користени.** Собирањето прашина може да ги намали опасностите предизвикани од неа.
- ▶ **Не дозволувајте искуството стекнато со честа употреба на алатите да ве направи спокојни и да ги игнорирате безбедносните принципи при нивно користење.** Невнимателно движење може да предизвика сериозна повреда во дел од секунда.

Употреба и чување на електричните алати

- ▶ **Не го преоптоварувајте електричниот алат.** Користете соодветен електричен алат за намената. Со соодветниот електричен алат подобро, побезбедно и побрзо ќе ја извршите работата за која е наменет.
- ▶ **Не користете електричен алат ако не можете да го вклучите и исклучите со помош на прекинувачот.** Секој електричен алат којшто не може да се контролира со прекинувачот е опасен и мора да се поправи.
- ▶ **Исклучете го електричниот алат од струја и/или извадете го сетот на батерии, ако се вади, пред да правите некакви прилагодувања, менувате дополнителна опрема или го складирате електричниот алат.** Со овие превентивни безбедносни мерки се намалува ризикот од случајно вклучување на електричниот алат.
- ▶ **Чувајте ги електричните алати подалеку од дофат на деца и не дозволувајте лицата кои не ракувале со електричниот алат или не се запознаени со ова упатство да работат со истиот.** Електричните алати се опасни во рацете на необучени корисници.
- ▶ **Одржување на електрични алати и дополнителна опрема.** Проверете го порамнувањето или прицврстувањето на подвижните делови, спојот на деловите и сите други услови што може негативно да влијаат врз функционирањето на електричниот алат. Ако е оштетен, однесете го електричниот алат на поправка пред да го користите. Многу несреќи се

предизвикани заради несоодветно одржување на електричните алати.

- ▶ **Острете и чистете ги алатите за сечење.** Соодветно одржуваните ивици на алатите за сечење помалку се виткаат и полесно се контролираат.
- ▶ **Електричниот алат, дополнителната опрема, деловите и др., користете ги во согласност со ова упатство, внимавајте на работните услови и работата која ја вршите.** Користењето на електричниот алат за други намени може да доведе до опасни ситуации.
- ▶ **Рачките и површините за држење одржувајте ги суви, чисти и неизмастени.** Рачките и површините за држење што се лизгаат не овозможуваат безбедно ракување и контрола на алатот во непредвидливи ситуации.

Употреба и чување на батериски алат

- ▶ **Полнете ја батеријата само со полнач наведен од производителот.** Полнач којшто е соодветен за еден тип сет на батерии може да предизвика опасност од пожар ако се користи за друг сет на батерии.
- ▶ **Електричните алати користете ги само со специјално наменети сетови на батерии.** Користењето на други сетови на батерии може да предизвика опасност од повреда или пожар.
- ▶ **Кога не го користите сетот на батерии, чувајте го подалеку од други метални предмети, како на пр., спојувалки, монети, клучеви, шајки, завртки или други помали метални предмети што може да предизвикаат спој од еден до друг извор.** Краток спој на батериските извори може да предизвика изгореници или пожар.
- ▶ **Под непредвидени околности, течноста може да истече од батеријата; избегнувајте контакт. При случаен допир, измијте се со млаз вода. Ако течноста влезе во очите, побарајте дополнителна медицинска помош.** Течност истечена од батеријата може да предизвика иритација или изгореници.
- ▶ **Не употребувајте сет на батерии или алат што е оштетен или изменет.** Оштетени или изменети батерии може да реагираат непредвидливо и да предизвикаат пожар, експлозија или опасност од повреда.
- ▶ **Не го изложувајте сетот на батерии или алатот на оган или висока температура.** Изложувањето на оган или на температура повисока од 130 °C може да предизвика експлозија.
- ▶ **Следете ги сите упатства за полнење и не го полнете сетот на батерии или алатот надвор од температурниот опсег наведен во упатствата.** Неправилното полнење или на температура надвор од наведениот опсег може да ја оштети батеријата и да ја зголеми опасноста од пожар.

Сервисирање

- ▶ **Електричниот алат сервисирајте го кај квалификувано лице кое користи само идентични**

резервни делови. Со ова се овозможува безбедно одржување на електричниот алат.

- ▶ **Никогаш не поправајте оштетени сетови на батерии.** Поправката на сетови на батерии треба да ја врши само производителот или овластен сервис.

Безбедносни напомени за воздушни пумпи



Цревето и металните делови на адаптерите можат да се прегреат при подолго работење. При подолго работење планирајте паузи и доколку е потребно, оставете ги деловите да се изладат.

- ▶ **Кога користите воздушна пумпа, внимавајте да не го надминете дозволниот притисок на производот што треба да се надува.** Производот може да пувне или да се скрши и притоа може да се повредите.
- ▶ **Не ја оставајте воздушната пумпа да работи без надзор.** Во случај на технички дефект, може веднаш да интервенирате.
- ▶ **Избегнувајте ненамерно стартување на воздушната пумпа пред да се постави притисокот на пумпата и пред пумпата да е правилно поврзана со производот што треба да се надува.** Пумпата прекинува само кога е постигнат претходно поставениот притисок одн. максималниот притисок.
- ▶ **По пумпањето, проверете го притисокот на Вашиот производ со калибриран уред за мерење.** Погрешен притисок може да доведе до опасни ситуации, на пр. различно ракување со Вашиот автомобил.
- ▶ **Не им дозволувајте на децата да ја користат воздушната пумпа. Не ги насочувајте цревето за воздухот одн. протокот на воздухот во устата, ушите или очите на луѓето или животните и не издувајте прашина или други честички кон луѓето или животните.** Ова може да доведе до повреди.
- ▶ **Не ја користете пумпата за воздух ако приказот или другите делови се неисправни.** Дозволниот притисок на производот што треба да се надува може да се надмине и да доведе до опасни ситуации.
- ▶ **Не модифицирајте и отворајте ја батеријата.** Постои опасност од краток спој.
- ▶ **При оштетување и непрописна употреба на батеријата може да излезе пареа. Батеријата може да се запали или да експлодира.** Внесете свеж воздух и доколку има повредени однесете ги на лекар. Пареата може да ги надрази дишните патишта.
- ▶ **Батеријата може да се оштети од остри предмети како на пр. клинци или одвртувач или со надворешно влијание.** Може да дојде до внатрешен краток спој и батеријата може да се запали, да пушти чад, да експлодира или да се прегрее.



Заштитете ја воздушната пумпа од топлина, на пр. исто така од постојана изложеност на сончеви зраци, оган, вода

или влажност. Инаку, постои опасност од експлозија.

Безбедносни напомени за мрежен напојувач



За полнење на вашиот производ, користете само изолирани приклучоци за напојување што го имаат соседниот симбол, се сертифицирани во согласност со EN 61558/IEC 61558 и се во согласност со барањата за безбедносно напојување со низок напон (SELV). Во спротивно постои опасност од пожар или ризик од струен удар.

- ▶ **Адаптерот држете го подалеку од дожд и влага.** Навлегувањето на вода во адаптерот го зголемува ризикот од електричен удар.
- ▶ **Одржувајте ја чистотата на адаптерот.** Доколку се извалка, постои опасност од електричен удар.
- ▶ **Пред секое користење, проверете го адаптерот. Не го користете адаптерот, доколку забележите оштетувања.** Оштетени адаптери го зголемуваат ризикот од електричен удар.
- ▶ **Приклучокот на адаптерот за напојување мора да одговара со приклучницата. Приклучокот не смее да се менува на кој било начин.** Немениувањето на прекинувачот и соодветните приклучници го намалуваат ризикот од струен удар.
- ▶ **Држете го кабелот на адаптерот за напојување подалеку од топлина, масло, остри рабови или подвижни делови.** Оштетениот кабел го зголемува ризикот за електричен удар.
- ▶ **Избегнувајте телесен контакт со заземјени површини, како на пример, цевки, радијатори, метални ланци и ладилници.** Постои зголемен ризик од струен удар ако вашето тело е заземјено.

Опис на производот и перформансите



Прочитајте ги сите безбедносни напомени и упатства. Грешките настанати како резултат од непридржување до

безбедносниот напомени и упатства може да предизвикаат електричен удар, пожар и/или тешки повреди.

Внимавајте на сликите во предниот дел на упатството за користење.

Употреба со соодветна намена

Воздушната пумпа е наменета за надување на гуми за велосипеди, мотоцикли и автомобили, како и за надувувања на мали производи за играње, спорт и плажа.

Не е погодна за надување гуми со голем волумен (на пр. од камиони) или производи на надување (на пр. душеци на надување).

Воздушната пумпа е наменета исклучиво за употреба во домаќинството.

Илустрација на компоненти

Нумерирањето на насликаните компоненти се однесува на приказот на воздушната пумпа на графичката страна.

- (1) Работно светло
- (2) Брзозатегнувачки адаптер
- (3) Поклопец за додатокот на преградата за складирање
- (4) Вентилски адаптер
- (5) Иглица за пумпа
- (6) Волуменски адаптер
- (7) Копче за вклучување/исклучување
- (8) Копче за намалување на целиот притисок
- (9) Копче за менување на меморијата **M**/мерната единица **UNIT**
- (10) Екран
- (11) Црево под притисок
- (12) Копче на работното светло
- (13) Копче за зголемување на целиот притисок
- (14) Копче за пумпа **START/STOP**
- (15) Капаче на преградата за батерии
- (16) USB-конектор
- (17) Стега за црево
- (18) Батерија

Елементи за приказ

- (a) Приказ на мерна единица
- (b) Приказ за мерна вредност
- (c) Приказ за предупредување
- (d) Приказ за наполнетост на батеријата
- (e) Приказ за меморија
- (f) Приказ за целен притисок **PRESET**

Технички податоци

Акумулаторска воздушна пумпа		PNEO
Број на дел		3 603 J47 5..
Номинален напон	V=	3,6
Макс. волумен на испумпување	l/min	10
Макс. притисок		
	bar	10,3
	psi	150
	kPa	1030
Тежина	kg	0,5
дозволена околна температура при полнење и при складирање	°C	0 ... +50

Акумулаторска воздушна пумпа		PNEO
Приклучок за полнење		USB
Барања за адаптерот за напојување		
Напон при полнење	V=	5,0
препорачана струја на полнење	A	1,0
препорачана околна температура при полнење	°C	5 ... 35

Информации за бучава/вибрации

Вредностите за емисија на бучава се одредуваат согласно **EN 62841-1**.

Нивото на звучниот притисок на електричниот алат оценето со A типично изнесува **74 dB(A)**.

Несигурност K = 3 dB. Нивото на звук при работењето може да ги надмине наведените вредности. **Носете заштита за слухот!**

Вредностите на вибрации a_h (континуирани вибрации), p_f (повторувачки ударни вибрации) и несигурност K се одредуваат според **EN 62841-1**:

$a_h = 2,9 \text{ m/s}^2$ ($K = 1,5 \text{ m/s}^2$), $p_f = 65 \text{ m/s}^2$ ($K = 41 \text{ m/s}^2$)

Нивото на вибрации наведено во овие упатства и вредноста на емисијата на бучава се измерени според мерни постапки и можат да се користат за споредба меѓу електрични алати. Исто така може да се прилагоди за предвремена процена на нивото на вибрации и емисијата на бучава.

Наведеното ниво на вибрации и вредноста на емисијата на бучава ги претставуваат главните примени на електричниот алат. Доколку електричниот алат се користи за други примени, алатот што се вметнува отстапува од нормите или недоволно се одржува, нивото на вибрации и вредноста на емисијата на бучава можат да отстапуваат. Ова може значително да го зголеми нивото на вибрации и емисијата на бучава во целокупниот период на работење.

За прецизно одредување на нивото на вибрации и емисијата на бучава, треба да се земе предвид периодот во кој уредот е исклучен или работи, а не во моментот кога е во употреба. Ова може значително да го намали нивото на вибрации и емисијата на бучава во целокупниот период на работење.

Утврдете ги дополнителните мерки за безбедност за заштита на корисникот од влијанието од вибрациите, како на пр.: одржување на електричните алати и алатите за вметнување, одржување на топлината на дланките, организирање на текот на работата.

Батерија

Полнење на батеријата

- **Внимавајте на електричниот напон!** Напонот на изворот на струја мора да одговара на оној кој е наведен на спецификационата плочка на мрежниот напојувач.

► Почитувајте го упатството за употреба на мрежниот напојувач.

- За полнење користете адаптер за напојување кој ги исполнува барањата наведени во поглавјето Технички податоци.

Напомена: Литиум-јонските батерии се испорачуваат делумно наполнети порани меѓународните прописи за транспорт. За да се загарантира целосната јачина на батеријата, пред првата употреба целосно наполнете ја.

За полнење на батеријата поврзете го USB-конекторот **(16)** на пумпата за воздух преку соодветен USB-кабел со USB-напојување. Приклучете го USB-напојувањето на струјната мрежа.

Процесот на полнење започнува и ќе биде прикажан преку постојаните цртки на приказот за наполнетост на батеријата **(d)**. За време на полнењето, не може да се користи воздушната пумпа.

Ако процесот на полнење е завршен, светат сите сегменти на приказот за наполнетост на батеријата **(d)**. Приказот за наполнетост на батеријата се гаси 1 час по завршувањето на процесот на полнење.

Доколку не го употребувате, извадете го приклучокот за мрежа од струја.

Приказ за наполнетост на батеријата

Приказот за наполнетост на акумулаторската батерија ја покажува наполнетоста на батеријата на екранот:

Приказ	Капацитет
	66–100 %
	33–66 %
	10–33 %
	0–10 %

Напомени за оптимално користење на батериите во пумпата за воздух

Чувајте ја пумпата за воздух само во дозволениот температурен опсег како што е наведено во делот „Технички податоци“. Не оставајте ја пумпата за воздух, на пример во лето, во автомобил.

Скратеното време на работа по полнењето покажува, дека батеријата е потрошена и мора да се замени.

Внимавајте на напомените за отстранување.

Монтажа и употреба

Ставање во употреба

Вклучување/исклучување

За **вклучување** и **исклучување** на воздушната пумпа притиснете на копчето за вклучување-исклучување **(7)**.

Доколку за околу 5 min не се притисне на ниедно копче на воздушната пумпа, таа автоматски се исклучува заради заштита на батеријата.

Вклучување/исклучување на работното светло

За вклучување и исклучување на работното светло **(1)**, притиснете го копчето на работното светло **(12)**.

- **Не гледајте директно во него, може да ве заслепи.**

Менување на мерната единица

За прикажување на притисокот достапни се единиците bar, psi и kPa.

За промена на мерната единица, притискајте го копчето за менување меморија/мерна единица **UNIT (9)**, додека не се промени мерната единица на приказот за мерна единица **(a)**. За да се префрлите на следната мерна единица, притиснете го копчето повторно и задржете.

Поставката за мерна единица се зачувува кога пумпата за воздух е исклучена.

Монтирање адаптер (види слика A)

Изберете соодветен адаптер за примената:

- Вентилски адаптер **(4)**: на пр. за многу вентили за велосипеди,
- Иглица за пумпа **(5)**: на пр. за фудбалски топки
- Волуменски адаптер **(6)**: за мали производи за на плажа или за спорт, на пр. топка за во вода.

За вообичаени вентили за автомобили (делумно се користат и за велосипеди) не е потребен адаптер.

Вметнете го поклопецот **(3)** од прифатот на преградата за складирање и извадете го адаптерот.

Доколку има, извадете го капакот на вентилот на предметот што треба да се надува.

Поврзете ја воздушната пумпа со вентилот:

- Адаптер за вентил **(4)**: прво заврзете го адаптерот за вентил на вентилот. Потоа заврзете го цревето под притисок **(11)** до крај на адаптерот за вентил.
- Иглица за пумпа **(5)** и волуменски адаптер **(6)**: најпрво заврзете ја иглицата за пумпа, односно волуменскиот адаптер, до крај во цревето под притисок **(11)**. Потоа цврсто заврзете ја иглицата за пумпа, односно волуменскиот адаптер, во вентилот.
- Кај стандардните автомобилски вентили, цврсто заврзете го цревето под притисок **(11)** на вентилот.

Брзозатегнувачки адаптер (2):

За поудобно поврзување, може да го користите и брзозатегнувачкиот адаптер **(2)**: тој овозможува побрзо поврзување помеѓу цревето под притисок и еден од другите три адаптери или автомобилски вентил.

- За да го направите ова, заврзете го брзозатегнувачкиот адаптер во цревето под притисок до крај **(11)**.
- Во зависност од намената, вметнете го брзозатегнувачкиот адаптер до крај на адаптерот за вентил **(4)**, иглицата за пумпа **(5)**, волуменскиот адаптер **(6)** или автомобилски адаптер.
- Притиснете ја рачката на брзозатегнувачкиот адаптер за да го заклучите адаптерот.

Актуелниот притисок на приклучениот предмет се појавува на приказот за мерна вредност **(b)**.

Враќање/промена на зачуваните целни вредности

За надувување со автоматско исклучување, воздушната пумпа може да зачува 3 целни вредности, на пр. за автомобилски гуми, гуми за велосипеди и топки. Фабричките поставки веќе вклучуваат вредности за овие три примени.

За **повикување** на зачуван целен притисок, кратко притискајте го копчето за меморија **M (9)**, додека на приказот за меморија **(e)** не светне саканата ознака (на пр. велосипед). Приказот за целен притисок **PRESET (f)** ја прикажува целната вредност зачувана за оваа ознака.

За **промена** на прикажаната вредност за меморија, постојано притискајте ги копчињата за намалување **(8)** или зголемување на целиот притисок **(13)**, додека не се постави саканата вредност на приказот за целен притисок **PRESET (f)**. При подолго притискање на копчињата, вредноста побрзо ќе се менува. Поставената вредност автоматски се зачувува за прикажаната ознака (на пр. гуми за велосипед).

За **излез** од режимот со вредности за меморија, притискајте го копчето за менување на меморијата **M (9)**, додека не се исклучат сите ознаки на приказот за меморија **(e)**.

Надувување**Надувување со автоматско исклучување (AUTOSTOP):**

- На приказот за целен притисок **PRESET (f)** се појавува последно поставената вредност за притисок.
- Утврдете или променете го целиот притисок: притискајте го копчето за намалување на целиот притисок **(8)** или за зголемување на целиот притисок **(13)** додека не се постави саканата вредност на приказот за целен притисок **PRESET (f)**. При

подолго притискање на копчињата, вредноста побрзо ќе се менува.

Алтернативно, може да се потсетите на зачуваната целна вредност користејќи го копчето за менување на меморијата **M (9)**.

- Притиснете го копчето за пумпа **START/STOP (14)**, за да започне процесот на пумпање. Целниот притисок исто така може да го менувате и за време на процесот на пумпање.
- Процесот на пумпање автоматски ќе заврши кога ќе се постигне поставениот целен притисок. При исклучување ќе се зачува последно поставениот целен притисок на воздушната пумпа.

Надувување без автоматско исклучување (MANUAL):

- За пумпање без автоматско исклучување, не смее да се постави целен притисок и не смее да се постави вредност за меморија **"--"** во приказот за целен притисок **PRESET (f)**, нема симбол во приказот за меморија **(e)**. Доколку е потребно, излезете од режимот со вредностите за меморија или притискајте го копчето за намалување целен притисок **(8)**, додека не се прикаже **"--"**.
- За да започнете со надувување, притиснете и задржете го копчето за пумпа **START/STOP (14)**. Актуелниот притисок на приклучениот предмет се појавува на приказот за мерна вредност **(b)**.
- Кога ќе се постигне саканиот притисок на приказот за мерна вредност **(b)**, отпуштете го копчето за пумпа **START/STOP (14)**.

Напомена: Прекинете ги подолгите процеси на пумпање по околу **15 min** и оставете го цревето и металните делови на адаптерот да се изладат најмалку **5 min**.

Дефект – Причини и помош

Прикази на екранот	Причина	Помош
„Er1“ и приказ за предупредување (c)	Сензорот за притисок не функционира.	Воздушната пумпа треба да биде проверена од страна на овластена сервисна служба Bosch .
„Er2“ и приказ за предупредување (c)	Воздушниот притисок на приклучениот предмет се наоѓа надвор од мерното поле на воздушната пумпа.	Поврзете ја воздушната пумпа со предмети чиј воздушен притисок не го надминува максималниот притисок наведен во техничките податоци.
„Er3“ и приказ за предупредување (c)	Температурата на пумпата за воздух е надвор од дозволеният опсег на работна температура.	Оставете ја воздушната пумпа да се аклиматизира, пред повторно да ја вклучите.
„Er4“ и приказ за предупредување (c)	Потрошувачката на енергија е превисока.	Проверете дали протокот на воздух е блокиран во цревето под притисок (11) или во други делови.
„Er5“ и приказ за предупредување (c)	Батеријата е оштетена.	Заменете ја батеријата.

Одржување и сервис

Одржување и чистење

- ▶ Одржувајте ја чистотата на воздушната пумпа и отворите за проветрување, за да може добро и безбедно да работите.

Замена на батерија (види слика В)

Заменете ја батеријата ако времето на работа е значително намалено по полнењето.

Напомена: извлекете го приклучокот на USB-кабелот за полнење од USB-конекторот (16), пред да ја замените батеријата. Ако USB-кабелот остане вклучен за време на замената на батеријата, екранот ќе остане исклучен дури и откако ќе се вметне новата батерија и батеријата нема да се полни.

Притиснете го капачето (15) од двете страни на преградата за батерии и извлекете го. Извадете ја батеријата (18) од преградата за батерии.

Вметнете нова батерија (18) во преградата за батерии. Користете исклучиво **Bosch** литиум-јонски батерии.

Батеријата може да ја најдете како резервен дел на **Bosch** на www.boschtoolservice.com.

Поставете го капачето (15) на преградата за батерии. Внимавајте капачето да се вклопи од двете страни.

Сервисна служба и совети при користење

Северна Македонија

Тел.: 02/ 246 76 10

Линкот до нашите адреси за сервис и гарантни услови може да ги најдете на последната страница.

За сите прашања и наачки на резервни делови, Ве молиме наведете го 10-цифрениот број од спецификационата плочка на производот.

Отстранување

Воздушните пумпи, батериите, опремата и амбалажите треба да се отстранат на еколошки прифатлив начин.



Не ги фрлајте електричните пумпи и батериите во домашната канта за отпадоци!

Само за земјите од ЕУ:

Електричната и електронската опрема или искористените батерии што веќе не се употребливи мора да се собира посебно и да се фрла на еколошки начин. Користете ги соодветните системи за собирање. Неправилното фрлање може да биде штетно за животната средина и здравјето на луѓето поради можното присуство на опасни материји.

Батерии:

Вградената батерија мора да се фрли одделно од пумпата за воздух. Оставете ја пумпата за воздух вклучена сè додека батеријата целосно не се испразни. Извадете ја батеријата од пумпата за воздух како што е опишано во

делот за замена на батеријата. Фрлете ја извадената батерија согласно важечките закони и насоки.

Shqip

Udhëzime sigurie

Udhëzime të përgjithshme sigurie për veglat elektrike

4 **PARALAJMËRIM** Lexoni të gjitha parajlmërimet e sigurisë, udhëzimet, ilustrimet dhe specifkimet e dhëna me këtë

vegël elektrike. Mosrespektimi i informacionit të sigurisë dhe udhëzimeve të mëposhtme mund të shkaktojë goditje elektrike, zjarr dhe/ose lëndime serioze.

Mbani të gjitha parajlmërimet dhe udhëzimet e sigurisë për referencë në të ardhmen.

Termi «vegël elektrike» i përdorur në udhëzimet e sigurisë i referohet si veglave elektrike që funksionojnë me energji nga rrjeti (me kablo) ashtu edhe veglave elektrike që funksionojnë me bateri (pa kablo).

Siguria në vendin e punës

- ▶ **Mbajeni zonën tuaj të punës të pastër dhe të ndriçuar mirë.** Rrëmuja ose zonat e pandriçura të punës mund të çojnë në aksidente.
- ▶ **Mos punoni me veglën elektrike në ambiente potencialisht shpërthyes që përmbajnë lëngje, gazra ose pluhur të ndezshëm.** Mjetet elektrike krijojnë shkëndija që mund të ndezin pluhurin ose tymrat.
- ▶ **Mbani larg fëmijët dhe njerëzit e tjerë gjatë përdorimit të veglës elektrike.** Ju mund të humbni kontrollin e veglës elektrike nëse jeni të pavëmendshëm.

Siguria elektrike

- ▶ **Mbani veglat elektrike larg shiut ose lagështisë.** Hyrja e ujit në një vegël elektrike rrit rrezikun e goditjes elektrike.

Siguria e personave

- ▶ **Jini vigjilentë, shikoni se çfarë po bëni dhe përdorni sens të përbashkët kur përdorni një vegël elektrike.** Mos përdorni asnjë vegël elektrike kur jeni të lodhur ose nën ndikimin e drogës, alkoolit ose ilaçeve. Një moment pakujdesie gjatë përdorimit të veglave elektrike mund të rezultojë në lëndime të rënda personale.
- ▶ **Vishni pajisje mbrojtëse personale dhe mbani gjithmonë syze sigurie.** Mbjajtja e pajisjeve mbrojtëse personale, si maska kundër pluhurit, këpuçet e sigurisë që nuk rrëshqasin, helmata e sigurisë ose mbrojtja e dëgjimit, në varësi të llojit të veglës elektrike dhe përdorimit, zvogëlon rrezikun e lëndimit.
- ▶ **Shmangni ndezjen e paqëllimshme. Sigurohuni që mjetei elektrik është i fikur, përpara se të lidheni me**

furnizimin me energji dhe/ose me baterinë, ta merrni ose ta mbani atë. Mбайtja e veglës elektrike me gisht në çelës ose lidhja e saj me furnizimin me energji elektrike ndërsa është e ndezur mund të çojë në aksidente.

- ▶ **Hiqni veglat rregulluese ose çelësat përpara se të ndizni veglën elektrike.** Një mjet ose çelës në një pjesë rrotulluese të veglës mund të shkaktojë lëndim.
- ▶ **Shmangni qëndrimin e parregullt trupor. Sigurohuni që të keni një bazë të sigurt dhe të mbani ekuilibrin tuaj në çdo kohë.** Kjo ju jep kontroll më të mirë të veglës elektrike në situata të papritura.
- ▶ **Mbani veshur veshje të përshtatshme. Mos vishni rroba të gjera ose bizhuteri. Mbani flokët dhe veshjet larg pjesëve të lëvizshme.** Rrobat e gjera, bizhuteritë ose flokët e gjatë mund të kapen në pjesët e lëvizshme.
- ▶ **Nëse mund të instalohen pajisje për nxjerrjen dhe grumbullimin e pluhurit, ato duhet të lidhen dhe përdoren siç duhet.** Përdorimi i nxjerrjes së pluhurit mund të zvogëlojë rreziqet e pluhurit.
- ▶ **Mos u mashtroni duke shpërfillur rregullat e sigurisë së veglave elektrike, edhe nëse njiheni me veglën elektrike pas shumë përdorimesh.** Veprimi i pakujdesshëm mund të çojë në lëndime serioze brenda fraksioneve të sekondës.

Përdorimi dhe kujdesi i veglës elektrike

- ▶ **Mos e mbargarkoni veglën elektrike. Përdorni veglën elektrike e cila është e destinuar për punën tuaj.** Me veglën e duhur elektrike mund të punoni më mirë dhe më të sigurt në gamën e specifikuar të fuqisë.
- ▶ **Mos përdorni një vegël elektrike e cila ka çelës me defekt.** Një vegël elektrike që nuk ndizet ose fiket është e rrezikshme dhe duhet riparuar.
- ▶ **Hiqni spinën nga priza dhe/ose hiqni një bateri të ndashme përpara se të bëni ndonjë rregullim, të ndryshoni pjesët e bashkëngjitjes ose të hiqni veglën elektrike.** Kjo masë paraprake do të parandalojë ndezjen aksidentale të veglës elektrike.
- ▶ **Ruani veglat e papërdorura elektrike larg fëmijëve. Mos lejoni të përdorin veglën elektrike personat që nuk janë të njohur me veglën elektrike ose që nuk i kanë lexuar këto udhëzime.** Veglat elektrike janë të rrezikshme kur përdoren nga persona pa përvojë.
- ▶ **Mirëmbani me kujdes veglat elektrike dhe aksesorët. Kontrolloni nëse pjesët lëvizëse të funksionojnë siç duhet dhe që të mos bllokohen, nëse pjesët janë thyer ose dëmtuar në mënyrë të tillë që funksioni i veglës elektrike të dëmtohet. Riparoni pjesët e dëmtuara përpara se të përdorni pajisjen.** Shumë aksidente shkaktohen nga mjetet elektrike të mirëmbajtura keq.
- ▶ **Mbani mjetet prerëse të mprehta dhe të pastra.** Veglat prerëse të mirëmbajtura siç duhet me tehe prerëse të mprehta kanë më pak gjasa të ngecin dhe janë më të lehta për t'u kontrolluar.
- ▶ **Përdorni veglat elektrike, aksesorët, veglat e futjes, etj. në përputhje me këto udhëzime. Merrni parasysh kushtet e punës dhe punën që do të kryhet.** Përdorimi i

veglave elektrike për qëllime të ndryshme nga ato për të cilat janë të destinuara mund të çojë në situata të rrezikshme.

- ▶ **Mbani dorezat dhe sipërfaqet kapëse të thata, të pastra dhe pa vaj ose yndyrë.** Dorezat dhe sipërfaqet kapëse të rrëshqitshme nuk lejojnë funksionimin dhe kontrollin e sigurt të veglës elektrike në situata të paparashikuara.

Përdorimi dhe kujdesi i veglës me bateri

- ▶ **Karikoni bateritë vetëm me karikues të rekomanduar nga prodhuesi.** Një karikues i projektuar për një lloj baterie paraqet rrezik zjarri kur përdoret me bateri të tjera.
- ▶ **Përdorni vetëm bateritë e dhëna me veglat elektrike.** Përdorimi i baterive të tjera mund të çojë në lëndime dhe rrezik zjarri.
- ▶ **Mbajeni baterinë e papërdorur larg kapëseve, monedhave, çelësve, gozhdëve, vidave ose objekteve të tjera të vogla metalike, të cilat mund të shkaktojnë urë të kontakteve.** Një qark i shkurtër ndërmjet terminaleve të baterisë mund të shkaktojë djegie ose zjarr.
- ▶ **Nëse përdoret gabimisht, lëngu mund të rrjedhë nga bateria. Shmangni kontaktin me të. Në rast kontakti aksidental, shpëljani me ujë. Nëse lëngu ju hy në sy tuaj, kërkoni kujdes mjekësor shtesë.** Rrjedhja e lëngut të baterisë mund të shkaktojë acarim ose djegie të lëkurës.
- ▶ **Mos përdorni një bateri të dëmtuar ose të modifikuar.** Bateritë e dëmtuara ose të modifikuara mund të sillen në mënyrë të paparashikueshme dhe të rezultojnë në zjarr, shpërthim ose rrezik lëndimi.
- ▶ **Mos e ekspozoni baterinë ndaj zjarrit ose temperaturave të larta.** Zjarri ose temperaturat mbi 130 °C mund të shkaktojnë shpërthim.
- ▶ **Ndiqu të gjitha instruksionet e karikimit dhe mos e karikoni paketën e baterisë ose veglën përtej diapazonit të temperaturave të specifikuara në instruksione.** Karikimi në mënyrë të papërshtatshme ose në temperatura përtej diapazonit të specifikuar mund të dëmtojë baterinë dhe rrit rrezikun për zjarr.

Shërbimi

- ▶ **Riparoni veglën tuaj elektrike vetëm tek specialistë të kualifikuar dhe vetëm me pjesë rezervë origjinale.** Kjo siguron që të ruhet siguria e veglës elektrike.
- ▶ **Mos iu bëni kurrë shërbim baterive të dëmtuara.** E gjithë mirëmbajtja e baterisë duhet të kryhet vetëm nga prodhuesi ose agjenti i autorizuar i shërbimit.

Udhëzime sigurie për pompat e ajrit



Tubi dhe pjesët metalike të përshtatësve mund të mbinxehen gjatë përdorimit të zgjatur. Kur kryeni punë më të gjata, planifikoni pushime dhe lëri pjesët të ftohen nëse është e nevojshme.

- ▶ **Gjatë përdorimit të pompës së ajrit, sigurohuni që të mos e tejkaloni presionin e lejuar të produktit që po fryni.** Produkti mund të shpërthejë ose të thyhet, dhe ju mund të lëndoheni në proces.
- ▶ **Mos e përdorni pompën e ajrit pa mbikëqyrje.** Mund të ndërhyri menjëherë në rast të ndonjë defekti teknik.
- ▶ **Shmangni ndezjen aksidentale të pompës së ajrit, përpara se në pompë të vendoset presioni dhe pompa të jetë e lidhur saktë me produktin që do të fryni.** Pompa ndalon vetëm kur presioni i paracaktuar ose presioni maksimal është arritur.
- ▶ **Pas fryrjes, kontrolloni presionin e produktit tuaj duke përdorur një pajisje matëse të kalibruar.** Presioni i gabuar mund të rezultojë në situata të rrezikshme, p.sh., një ndryshim në sjellje të drejtimit i makinës suaj.
- ▶ **Mos i lejoni fëmijët ta përdorin pompën e ajrit. Mos e drejtoni tubin e ajrit ose rrjedhën e ajrit drejt gojës, veshëve ose syve të njerëzve ose kafshëve, dhe mos fryni pluhura ose grimca të tjera drejt njerëzve dhe kafshëve.** Ky veprim mund të shkaktojë lëndime.
- ▶ **Mos e përdorni pompën e ajrit nëse ekrani apo pjesë të tjera janë defekte.** Presioni i lejuar i produktit që fryhet mund të tejkalohet, gjë që mund të rezultojë në situata të rrezikshme.
- ▶ **Mos e modifikoni ose hapni baterinë.** Ekziston rreziku i një qarku të shkurtër.
- ▶ **Nëse bateria është dëmtuar ose përdoret në mënyrë jo të duhur, mund të dalin avuj. Bateria mund të digjet ose të shpërthejë.** Dilni në ajër të freskët dhe flisni me një mjek në rast se keni shqetësime. Avujt mund të irritojnë sistemin e frymëmarrjes.
- ▶ **Bateria mund të dëmtohet nga objekte të mprehta të tilla si gozhdë ose kaçavida ose nga forca të jashtme.** Mund të ndodhë një qark i shkurtër i brendshëm dhe bateria mund të digjet, të nxjerë tym, të shpërthejë ose të mbinxehet.



Mbrojeni pompën e ajrit nga nxehtësia, p. sh. duke përfshirë gjithashtu ekspozimin e zgjatur ndaj rrezeve të diellit, zjarrit, ujit dhe lagështisë. Ka rrezik

shpërthimi.

Udhëzime sigurie për prizën e furnizimit me energji elektrike



Për të karikuar produktin tuaj, përdorni vetëm priza furnizuese të izoluar që mbajnë simbolin ngjitur dhe janë të certifikuar sipas EN 61558/IEC 61558 si dhe plotësojnë kërkesat për tensionin jashtëzakonisht të ulët të sigurisë (SELV).

Përndryshe, ekziston rreziku i zjarrit ose ai i goditjes elektrike.

- ▶ **Mbajeni prizën furnizuese larg shiut ose lagështisë.** Depërtimi i ujit në një prizën furnizuese rrit rrezikun e goditjes elektrike.

- ▶ **Mbajeni prizën e furnizimit me energji elektrike të pastër.** Ekziston rreziku i goditjes elektrike për shkak të kontaminimit.
- ▶ **Kontrolloni prizën furnizuese para çdo përdorimi. Mos e përdorni prizën furnizuese nëse vëreni ndonjë dëmtim.** Priza të dëmtuara furnizuese rrisin rrezikun e goditjes elektrike.
- ▶ **Spina lidhëse e prizës furnizuese duhet të futet në prizë. Spina nuk duhet të modifikohet në asnjë mënyrë.** Prizat e pamodifikuara dhe prizat përkatëse do të zvogëlojnë rrezikun e goditjes elektrike.
- ▶ **Mbajeni kabllon e prizës furnizuese larg nxehtësisë, vajit, skajeve të mprehta ose pjesëve lëvizëse.** Kabllot e dëmtuara rrisin rrezikun e një goditje elektrike.
- ▶ **Shmangni kontaktin trupor me sipërfaqet e tokëzuara si tubacionet, radiatorët, rrezet dhe frigoriferët.** Ekziston një rrezik i shtuar i goditjes elektrike nëse trupi juaj është i tokëzuar.

Përshkrimi i produktit dhe shërbimit



Lexoni të gjitha parajlmërimet dhe udhëzimet për sigurinë.

Nëse nuk ndiqen informacionet dhe

udhëzimet për sigurinë, kjo mund të shkaktojë goditje elektrike, zjarr dhe/ose dëmtime të rënda.

Ju lutemi vini re ilustrimet në pjesën e përparme të udhëzimeve të përdorimit.

Përdorimi në përputhje me qëllimin e duhur

Pompa e ajrit është projektuar për të fryrë gomat e biçikletave, motoçikletave dhe makinave, si dhe lodra të vogla që fryhen, artikuj sportivë dhe plazhi.

Nuk është e përshtatshme për fryrjen e gomave me vëllim të madh (p.sh., të kamionëve) ose të sendeve që fryhen (p.sh., dyshekë me ajër).

Pompa e ajrit është projektuar ekskluzivisht për përdorim shtëpiak.

Komponentët e shfaqur

Numri i komponentëve të paraqitur i referohet përfaqësimit të pompës së ajrit në faqen grafike.

- (1) Drita e punës
- (2) Përshtatës me lëshim të shpejtë
- (3) Kapaku i ndarjes së sipërme të ruajtjes
- (4) Përshtatës valvulash
- (5) Gjilpërë për top
- (6) Përshtatës vëllimi
- (7) Butoni i ndezjes/fikjes
- (8) Butoni i uljes së presionit të synuar
- (9) Butoni ruaj M/ndryshimi i njësisë UNIT
- (10) Ekran

- (11) Tub presioni
- (12) Butoni i dritës së punës
- (13) Butoni i rritjes së presionit të synuar
- (14) Butoni i pompës **START/STOP**
- (15) Kapaku i folesë së baterisë
- (16) Porta USB
- (17) Kapëse tubi
- (18) Bateria

Elementet e shfaqur

- (a) Treguesi i njësisë së matjes
- (b) Treguesi i vlerës së matur
- (c) Treguesi i paralajmërimit
- (d) Treguesi i nivelit të karikimit të baterisë
- (e) Treguesi i memories
- (f) Treguesi i presionit të synuar **PRESET**

Të dhënat teknike

Pompë ajri me bateri		PNEO
Numri i artikullit		3 603 J47 5..
Tension nominal	V=	3,6
Vëllimi maks. i performancës	l/min	10
Presioni maks.		
	bar	10,3
	psi	150
	kPa	1030
Pesha	kg	0,5
Temperatura e lejuar e ambientit gjatë funksionimit dhe gjatë ruajtjes	°C	0 ... +50
Porta e karikimit		USB
Kërkesat për prizën furnizuese		
Tensioni i karikimit	V _~	5,0
rryma e rekomanduar e karikimit	A	1,0
Temperatura e rekomanduar e ambientit gjatë karikimit	°C	5 ... 35

Informacion mbi zhurmën/dridhjet

Vlerat e emetimit të zhurmës përcaktohen në përputhje me **EN 62841-1**.

Niveli i presionit të zërit të ponderuar me A të thithësit është zakonisht **74 dB(A)**. Pasiguria K = 3 dB. Niveli i zhurmës gjatë punës mund të tejkalojë vlerat e specifikuar. **Mbani mbrojtje për veshët!**

Vlerat e dridhjeve a_h (dridhjet e vazhdueshme), p_f (dridhjet e përsëritura të goditjes) dhe pasiguria K e përcaktuar në përputhje me **EN 62841-1**:

$$a_h = 2,9 \text{ m/s}^2 \text{ (K = 1,5 m/s}^2\text{)}, p_f = 65 \text{ m/s}^2 \text{ (K = 41 m/s}^2\text{)}$$

Niveli i dridhjeve dhe vlera e emetimit të zhurmës të dhëna në këto udhëzime janë matur sipas një metode matëse të standardizuar dhe mund të përdoren për të krahasuar veglat elektrike me njëra-tjetrën. Ato janë gjithashtu të përshtatshme për një vlerësim paraprak të emetimeve të dridhjeve dhe zhurmës.

Niveli i dhënë dridhjeve dhe vlera e emetimit të zhurmës përfaqësojnë aplikimet kryesore të veglës elektrike. Megjithatë, nëse vegla elektrik përdoret për përdorime të tjera, me mjete të ndryshme ose me mirëmbajtje të pamjaftueshme, niveli i dridhjeve dhe vlera e emetimit të zhurmës mund të ndryshojnë. Kjo mund të rrisë ndjeshëm emetimet e dridhjeve dhe zhurmës gjatë gjithë periudhës së punës.

Për një vlerësim të saktë të emetimeve të dridhjeve dhe zhurmës, duhet të merren parasysh edhe kohët kur pajisja është e fikur ose është në punë, por nuk është në përdorim. Kjo mund të reduktojë ndjeshëm emetimet e dridhjeve dhe zhurmës gjatë gjithë periudhës së punës.

Vendosni masa shtesë sigurie për të mbrojtur operatorin nga efektet e dridhjeve, të tilla si: mirëmbajtja e veglave dhe aksesorëve elektrikë, mbajtja e duarve të ngrohta, organizimi i proceseve të punës.

Bateria

Karikoni baterinë

► **Kushtojni vëmendje tensionit të rrymës!** Tensioni i burimit të energjisë duhet të përputhet me informacionin në pllakën e emrit të njësisë së furnizimit me energji elektrike.

► **Ju lutemi respektoni udhëzimet e funksionimit të njësisë së furnizimit me energji elektrike.**

► Për karikimin, përdorni një prizë furnizuese që plotëson kërkesat në kapitullin e të dhënave teknike.

Shënim: Bateritë Li-jon dorëzohen pjesërisht të karikuara për shkak të rregulloreve ndërkombëtare të transportit. Për të siguruar funksionimin e plotë të baterisë, karikoni plotësisht baterinë përpara përdorimit të parë.

Për të karikuar baterinë, lidhni portën USB **(16)** të pompës së ajrit me një furnizues me energji USB duke përdorur një kablo USB të përshtatshme. Lidhni përshtatësin e energjisë USB me furnizimin me energji elektrike.

Fillon procesi i karikimit dhe ai tregohet nga shiritat që lëvizin në treguesin e statusit të karikimit të baterisë **(d)**.

Pompa e ajrit nuk mund të përdoret gjatë karikimit.

Pasi të përfundojë procesi i karikimit, ndizen të gjitha segmentet e treguesit të statusit të karikimit të baterisë **(d)**. Treguesi i statusit të karikimit të baterisë fiket 1 orë pasi të ketë përfunduar procesi i karikimit.

Nëse nuk do ta përdorni për një periudhë të gjatë kohore, shkëputeni prizën furnizuese nga furnizimi me energji elektrike.

Treguesi i nivelit të karikimit të baterisë

Treguesi i nivelit të karikimit të baterisë në ekran tregon statusin e karikimit të baterisë:

Tregues	Kapaciteti
	66–100%
	33–66%
	10–33%
	0–10%

Udhëzime për përdorimin optimal të baterisë në pompën e ajrit

Ruajeni pompën e ajrit vetëm brenda diapazonit të lejuar të temperaturës sipas informacionit të dhënë në kapitullin "Të dhëna teknike". P.sh. mos e lini pompën e ajrit brenda në makinë gjatë verës.

Një kohë tepër e reduktuar pune pas karikimit tregon që bateria është konsumuar dhe ajo duhet të zëvendësohet. Ndiqni udhëzimet e asgjësimit.

Montimi und funksionimi

Instalimi

Ndezja/fikja

Për ta **ndezur dhe fikur** pompën e ajrit, shtypni butonin e ndezjes/fikjes **(7)**.

Nëse për afërsisht 5 minuta, në pompën e ajrit nuk shtypet asnjë buton, pompa e ajrit do të fiket automatikisht për të kursyer energjinë e baterisë.

Ndizni/fikni dritën e punës

Për të ndezur dhe fikur dritën e punës **(1)** shtypni butonin e dritës së punës **(12)**.

► **Mos e shikoni drejtpërdrejt dritën e punës pasi mund t'ju verbojë.**

Ndrysho njësinë e matjes

Njësitë e disponueshme për shfaqjen e presionit janë bar, psi dhe kPa.

Për të ndryshuar njësinë e matjes, shtypni butonin ndryshimi i njësisë **UNIT (9)** derisa njësia e matjes të ndryshojë në ekranin e njësisë së matjes **(a)**. Për të kaluar në njësinë tjetër të matjes, shtypni dhe mbani shtypur përsëri butonin.

Cilësimi i njësisë së matjes ruhet kur pompa e ajrit është e fikur.

Montoni përshtatësin (shih figurën A)

Zgjidhni përshtatësin që i përshtatet më së miri nevojave tuaja:

- Përshtatës valvulash **(4)**: p.sh. për shumë valvula biçikletash,
- Gjilpërë për top **(5)**: p.sh. për topat e futbollit,
- Përshtatës vëllimi **(6)**: për pajisje të vogla plazhi ose sportive, p.sh. topa të ujit.

Nuk keni nevojë për përshtatës për valvulat standarde të makinave (që përdoren ndonjëherë edhe në biçikleta).

Grëshqisni kapakun **(3)** nga kapaku i ndarjes së sipërme të ruajtjes dhe hiqni përshtatësin.

Nëse ekziston, hiqeni kapakun e valvulës nga objekti që do të fryhet.

Lidhni pompën e ajrit me valvulën:

- Përshtatës valvulash **(4)**: Së pari, vidhosni përshtatësin e valvulës në valvul. Pastaj vidhosni tubin e presionit **(11)** në përshtatësin e valvulës deri në fund.
- Gjilpërë për top **(5)** dhe përshtatës vëllimi **(6)**: Së pari, vidhosni gjilpërën e topit ose përshtatësin e vëllimit në tubin e presionit derisa të ndalet **(11)**. Pastaj vidhosni fort gjilpërën për top ose përshtatësin e vëllimit në valvul.
- Për valvulat standarde të makinave, vidhosni tubin e presionit **(11)** fort në valvul.

Përshtatës me lëshim të shpejtë **(2)**:

Për një lidhje më të përshtatshme, mund të përdorni edhe përshtatësin me lëshim të shpejtë **(2)**: Ai mundëson një lidhje më të shpejtë midis tubit të presionit dhe njërit prej tre përshtatësve të tjerë ose një valvule makine.

- Për ta bërë këtë, vidhosni përshtatësin me lëshim të shpejtë në tubin e presionit deri në fund. **(11)**.
- Në varësi të aplikimit, shtyni përshtatësin me lëshim të shpejtë mbi përshtatësin e valvulës, **(4)**, gjilpërën për top **(5)**, përshtatësin e vëllimit **(6)** se valvulën e makinës derisa të ndalojë.
- Shtypni përshtatësin me lëshim të shpejtë për ta bllokuar përshtatësin.

Presioni aktual në objektin e lidhur shfaqet te treguesi i vlerës së matur **(b)**.

Riktheni/ndryshoni vlerat e ruajtura të synuara

Për fryrjet me fikje automatike, pompa e ajrit mund të ruajë 3 vlera të synuara, p.sh. për gomat e makinave, gomat e biçikletave dhe topat. Vlerat për këto 3 aplikime janë tashmë të vendosura në cilësimet e fabrikës.

Për të **thirrur** një presion të synuar që keni ruajtur, shtypni shkurtimisht butonin ruaj **M (9)**, derisa në treguesin e memories **(e)** të ndizet simboli i dëshiruar (p.sh. biçikletë). Treguesi i presionit të synuar **PRESET (f)** do të shfaqet vlerën e synuar të ruajtur për këtë simbol.

Për të **ndryshuar** një vlerë të shfaqur në memorie, shtypni butonat për uljen **(8)** ose ngritjen e presionit të synuar **(13)** aq herë derisa vlera e dëshiruar të shfaqet në treguesin e vlerës së synuar **PRESET (f)**. Kur i mbani të shtypur më gjatë butonat, vlerat ndërrohen më shpejt. Vlera e caktuar ruhet automatikisht për simbolin e shfaqur (p.sh. biçikletë).

Për të **dalë** nga funksionimi me vlerat e ruajtura, shtypni shkurtimisht butonin ruaj **M (9)**, derisa në treguesin e memories **(e)** të mos ndriçojë më asnjë simbol.

Fryrja

Fryrja me fikje automatike (AUTOSTOP):

- Në treguesin e presionit të synuar **PRESET (f)** shfaqet vlera e fundit e presionit të vendosur.
- Për të vendosur ose ndryshuar presionin e synuar: Shtypni butonat për uljen **(8)** ose ngritjen e presionit të synuar **(13)** aq herë derisa vlera e dëshiruar të shfaqet në

treguesin e vlerës së synuar **PRESET (f)**. Kur i mbani të shtypur më gjatë butonat, vlerat ndërrohen më shpejt. Si alternativë, duke përdorur butonin ruaj **M (9)** mund të rikuperoni një vlerë të synuar të ruajtur.

- Shtypni butonin e pompës **START/STOP (14)**, që të filluar procesin e pompimit. Ju mund ta ndryshoni presionin e synuar edhe gjatë procesit të pompimit.
- Procesi i pompimit do të ndalet automatikisht kur të arrihet presioni i synuar i cilësuar. Presioni i synuar i cilësuar ruhet kur pompa e ajrit fiket.

Fryrja pa fikje automatike (MANUAL):

- Për pompimin pa fikje automatike, nuk mund të caktohet asnjë presion i synuar dhe nuk mund të cilësohet asnjë vlerë ruajtjeje ("--" në treguesin e presionit të

synuar **PRESET (f)**, asnjë simbol në treguesin e memories e ruajtjes (**e**).

Nëse është e nevojshme, dilni nga funksioni me vlerat e ruajtura ose shtypni butonin e uljes së presionit të synuar (**8**) derisa të shfaqet "--".

- Për të filluar procesin e pompimit, shtypni dhe mbani shtypur butonin e pompës **START/STOP (14)**. Presioni aktual në objektin e lidhur shfaqet te treguesi i vlerës së matur (**b**).
- Kur të arrihet presioni i dëshiruar te treguesi i vlerës së matur (**b**) lëshoni butonin e pompës **START/STOP (14)**.

Shënim: Ndërpritni proceset më të gjata të pompimit pas afërsisht **15 min** dhe lëreni tubin dhe pjesët metalike të përshtatësve të ftohen për të paktën 5 min.

Gabimet – shkaqet dhe zgjidhjet

Treguesi në ekran	Shkaqet	Zgjidhja
"Er1" dhe tregues paralajmërimi (c)	Sensori i presionit nuk funksionon.	Kontrolloni pompën e ajrit te një Bosch qendër shërbimi ndaj klientit.
"Er2" dhe tregues paralajmërimi (c)	Presioni i ajrit në objektin e lidhur është jashtë diapazonit të matjes së pompës së ajrit.	Lidhni pompën e ajrit vetëm me objekte, presioni i ajrit i të cilave nuk e tejkalon presionin maksimal të specifikuar në të dhënat teknike.
"Er3" dhe tregues paralajmërimi (c)	Temperatura e pompës së ajrit është jashtë diapazonit të lejuar të temperaturës së funksionimit.	Lëreni pompën e ajrit të ftohet përpara se ta rindizni.
"Er4" dhe tregues paralajmërimi (c)	Konsumi i energjisë elektrike është shumë i lartë.	Kontrolloni nëse rrjedha e ajrit është bllokuar në tubin e presionit (11) ose në pjesë të tjera
"Er5" dhe tregues paralajmërimi (c)	Bateria është e dëmtuar.	Zëvendësoni baterinë.

Mirëmbajtja dhe servisi

Mirëmbajtja dhe pastrimi

- **Mbajeni të pastër pompën e ajrit dhe vrimat e ventilimit që të punoni mirë dhe në mënyrë të sigurt.**

Zëvendësoni baterinë (shih figurën B)

Zëvendësojeni baterinë nëse koha e punës pas karikimit është reduktuar ndjeshëm.

Shënim: Shkëputeni kabllo USB nga porta USB (**16**) përpara se të zëvendësoni baterinë. Nëse kablo USB mbetet e lidhur gjatë zëvendësimit të baterisë, ekranin do të mbetet i fikur dhe bateria nuk do të karikohet edhe pasi të jetë futur bateria e re.

Shtypni në të dyja anët e kapakut (**15**) të folesë së baterisë dhe hiqeni atë. Hiqeni baterinë (**18**) nga foleja e baterisë.

Rrëshqisni një bateri të re (**18**) në follenë e baterisë. Përdorni vetëm **Bosch** bateri Li-jon. Bateritë janë të disponueshme si **Bosch** pjesë këmbimi në www.boschtoolservice.com.

Vendosni kapakun (**15**) mbi follenë e baterisë. Sigurohuni që kapaku të fiksohet në vendin e vet nga të dyja anët.

Shërbimi i klientit dhe këshilla për përdorim

Severna Makedonija

Tel.: 02/ 246 76 10

Linkun e adresave tona të servisit dhe kushtet e garancisë mund ti gjeni në faqen e fundit.

Ju lutemi jepni te të gjitha pyetjet dhe porositë e pjesëve të këmbimit me patjetër numrin 10-shifror të artikullit sipas tabelës së tipit.

Asgjësimi

Pompat e ajrit, bateritë, aksesorët dhe paketimet duhet të riciklohen në një mënyrë miqësore për mjedisin.



Mos i hidhni pompat e ajrit dhe bateritë në mbeturinat shtëpiake!

Vetëm për vendet e BE-së:

Pajisjet elektrike dhe elektronike ose bateritë e përdorura që nuk janë më të përdorshme duhet të grumbullohen veçmas dhe të hidhen në një mënyrë miqësore me mjedisin.

Përdorni sistemet e parashikuara të grumbullimit. Asgjësimi i gabuar mund të jetë i dëmshëm për mjedisin dhe shëndetin për shkak të substancave potencialisht të rrezikshme.

Bateritë:

Bateria e integruar duhet të hidhet e ndarë nga pompa e ajrit. Mbajeni të ndezur pompën e ajrit derisa bateria të shkarkohet plotësisht. Hiqeni baterinë nga pompa e ajrit siç përshkruhet në kapitullin e zëvendësimit të baterisë. Hidhjeni baterinë e hequr në përputhje me ligjet dhe rregulloret që janë në fuqi.

Srpski

Bezbednosne napomene

Opšte sigurnosne napomene za električne alate

⚠ UPOZORENJE Pročitajte sva sigurnosna upozorenja, uputstva, ilustracije i specifikacije isporučene uz ovaj električni alat. Propusti u pridržavanju svih dole navedenih uputstava mogu imati za posledicu električni udar, požar i/ili teške povrede.

Čuvajte sva upozorenja i uputstva za buduću upotrebu.

Pojam „električni alat“ upotrebljen u upozorenjima odnosi se na električne alate sa pogonom na struju (sa kablom) i na električne alate sa akumulatorskim pogonom (bez kabla).

Sigurnost radnog područja

- ▶ **Držite vaše radno područje čisto i dobro osvetljeno.** Nered ili neosvetljena radna područja mogu voditi nesrećama.
- ▶ **Ne radite sa električnim alatom u okolini ugroženoj eksplozijom, u kojoj se nalaze zapaljive tečnosti, gasovi ili prašina.** Električni alati stvaraju varnice koje mogu zapaliti prašinu ili isparenja.
- ▶ **Držite podalje decu i druge osobe za vreme korišćenja električnog alata.** Stvari koje vam odvrataju pažnju mogu dovesti do gubitka kontrole.

Električna sigurnost

- ▶ **Držite električni alat što dalje od kiše ili vlage.** Prodor vode u električni alat povećava rizik od električnog udara.

Sigurnost osoblja

- ▶ **Budite pažljivi, pazite na to šta radite i postupajte razumno tokom rada sa vašim električnim alatom. Ne koristite električni alat ako ste umorni ili pod uticajem droge, alkohola ili lekova.** Momenat nepažnje kod upotrebe električnog alata može rezultirati ozbiljnim povredama.
- ▶ **Nosite ličnu zaštitnu opremu. Uvek nosite zaštitne naočare.** Nošenje zaštitne opreme, kao što je maska za prašinu, sigurnosne cipele koje ne klišu, zaštitni šlem ili zaštita za sluh, zavisno od vrste i upotrebe električnog alata, smanjuje rizik od povreda.
- ▶ **Izbegavajte nenamerno puštanje u rad. Uverite se da je električni alat isključen, pre nego što ga priključite na struju i/ili na akumulator, uzmete ga ili nosite.**

Nošenje električnog alata sa prstom na prekidaču ili priključivanje na struju uključenog električnog alata vodi do nesreće.

- ▶ **Uklonite bilo kakve ključeve za podešavanje ili ključeve za zavrtnjeve, pre nego što uključite električni alat.** Ostavljanje ključa za zavrtnjeve ili ključa prikačenog na rotirajući deo električnog alata može rezultirati ličnom povredom.
- ▶ **Izbegavajte neprirodno držanje tela. Pobrnite se uvek da stabilno stojite i u svako doba održavajte ravnotežu.** Ovo omogućava bolje upravljanje električnim alatom u neočekivanim situacijama.
- ▶ **Nosite pogodnu odeću. Ne nosite široku odeću ili nakit. Držite kosu i odeću dalje od pokretnih delova.** Pokretni delovi mogu zahvatiti široku odeću, nakit ili dugu kosu.
- ▶ **Ako mogu da se montiraju uređaji za usisavanje i skupljanje prašine, uverite se da li su priključeni i upotrebljeni kako treba.** Usisavanje prašine može smanjiti rizike koji su povezani sa prašinom.
- ▶ **Ne dozvolite da pouzdanje koje ste stekli čestom upotrebom alata utiče na to da postanete neoprezni i da zanemarite sigurnosne principe za upotrebu alata.** Neoprezno delovanje može prouzrokovati teške povrede u deliću sekunde.

Upotreba i briga o električnim alatima

- ▶ **Ne preopterećujte aparat. Upotrebljavajte električni alat koji je pogodan za vaš zadatak.** Odgovarajući električni alat radi bolje i sigurnije tempom za koji je projektovan.
- ▶ **Ne koristite električni alat čiji je prekidač u kvaru.** Svaki električni alat koji se ne može kontrolisati prekidačem je opasan i mora se popraviti.
- ▶ **Izvučite utikač iz utičnice i/ili izvadite akumulatorsku bateriju iz električnog alata, ukoliko je to moguće, pre nego što izvršite bilo kakva podešavanja, promenu pribora ili pre nego što uskladištite električni alat.** Takve preventivne sigurnosne mere smanjuju rizik od slučajnog pokretanja električnog alata.
- ▶ **Čuvajte nekorišćene električne alate izvan dometa dece i ne dozvoljavajte korišćenje alata osobama koje ne poznaju isti ili nisu pročitale ova uputstva.** U rukama neobučenih korisnika električni alati postaju opasni.
- ▶ **Održavajte električni alat i pribor. Proverite da li pokretni delovi aparata besprekorno funkcionišu i da li su dobro povezani, da li su delovi možda polomljeni ili su tako oštećeni da je ugroženo funkcionisanje električnog alata. Pre upotrebe popravite alat ukoliko je oštećen.** Mnoge nesreće su prouzrokovane lošim održavanjem električnih alata.
- ▶ **Održavajte alate za sečenje oštre i čiste.** Sa adekvatno održanim alatom za sečenje sa oštrim sečivima manja je verovatnoća da će doći do zapinjanja i upravljanje je jednostavnije.

- ▶ **Upotrebljavajte električni alat, pribor, alate koji se umeću itd. prema ovim uputstvima. Obratite pažnju pritom na uslove rada i posao koji morate obaviti.** Upotreba električnog alata za namene drugačije od predviđenih može voditi opasnim situacijama.
- ▶ **Održavajte drške i prihvatne površine suvim, čistim i bez ostataka ulja ili masnoće.** Klizave drške ili prihvatne površine ne omogućavaju bezbedno rukovanje i upravljanje alatom u neočekivanim situacijama.

Upotreba i briga o alatu na akumulatorski pogon

- ▶ **Punite samo u aparatima za punjenje, koje je preporučio proizvođač.** Punjač koji je pogodan za jednu vrstu akumulatorske baterije može stvoriti rizik od požara ako se koristi za drugačiju akumulatorsku bateriju.
- ▶ **Upotrebljavajte električni alat samo zajedno sa akumulatorskim baterijama namenjenim za njih.** Upotreba bilo kojih drugih akumulatorskih baterija može stvoriti rizik od povrede ili požara.
- ▶ **Držite nekorišćenu akumulatorsku bateriju dalje od drugih metalnih objekata, poput kancelarijskih spajalica, novčića, ključeva, eksera, zavrtnja ili drugih malih metalnih predmeta, koji mogu prouzrokovati povezivanje jednog terminala sa drugim.** Kratak spoj između baterijskih terminala može prouzrokovati opekotine ili požar.
- ▶ **Kod pogrešne primene iz akumulatorske baterije može biti izbačena tečnost. Izbegavajte kontakt sa njom. Kod slučajnog kontakta isperite sa vodom. Ako tečnost dospe u oči, potražite i dodatnu lekarsku pomoć.** Tečnost iz akumulatora može prouzrokovati iritaciju ili opekotine.
- ▶ **Ne koristite akumulatorsku bateriju ili alat koji je oštećen ili modifikovan.** Oštećene ili modifikovane akumulatorske baterije mogu se ponašati nepredvidivo, što može rezultirati požarom, eksplozijom ili povredom.
- ▶ **Ne izlažite akumulatorsku bateriju ili alat vatri ili visokim temperaturama.** Izlaganje vatri ili temperaturama iznad 130 °C može prouzrokovati eksploziju.
- ▶ **Pridržavajte se svih uputstava u vezi sa punjenjem i ne punite akumulatorsku bateriju ili alat izvan temperaturnog opsega naznačenog u uputstvima.** Nepropisno punjenje ili punjenje na temperaturama izvan naznačenog opsega može oštetiti akumulatorsku bateriju i povećati rizik od požara.

Servisiranje

- ▶ **Neka vam vaš električni alat popravljaju samo kvalifikovano osoblje, koristeći samo originalne rezervne delove.** Ovo će osigurati očuvanje bezbednosti električnog alata.
- ▶ **Nikada ne servisirajte oštećene akumulatorske baterije.** Servisiranje akumulatorskih baterija treba da vrše isključivo proizvođači ili ovlašćeni serviseri.

Bezbednosne napomene za pneumatske pumpe



Crevo i metalni delovi adaptera mogu pri dužoj upotrebi da se pregreju. Kada obavljate duže radove, isplanirajte pauze i ukoliko je potrebno sačekajte da se delovi ohlade.

- ▶ **Kada koristite pneumatsku pumpu, vodite računa da ne prekoračite dozvoljeni pritisak za proizvod koji želite napumpati.** Proizvod bi mogao prsnuti ili pući i mogli biste se povrediti.
- ▶ **Nemojte koristiti pneumatsku pumpu bez nadzora.** U slučaju tehničkog kvara možete odmah da reagujete.
- ▶ **Sprečite nesmotreno pokretanje pneumatske pumpe pre nego što podesite pritisak na pumpi i pumpu ne povežete ispravno sa proizvodom koji želite napumpati.** Pumpa se zaustavlja tek kada dostigne prethodno podešeni odn. maksimalni pritisak.
- ▶ **Nakon pumpanja proverite pritisak proizvoda pomoću kalibrisanog mernog uređaja.** Pogrešan pritisak može dovesti do opasnih situacija, npr. do drugačijeg ponašanja vozila tokom vožnje.
- ▶ **Nemojte dati deci da koriste pneumatsku pumpu. Crevo za vazduh odn. struju vazduha nemojte usmeravati prema ustima, ušima ili očima ljudi ili životinja i ne duvajte prašinu ili druge čestice prema ljudima ili životinjama.** To može dovesti do povreda.
- ▶ **Ukoliko su prikaz ili drugi delovi neispravni, nemojte koristiti pneumatsku pumpu.** Mogli biste prekoračiti dozvoljeni pritisak proizvoda koji želite napumpati i tako uzrokovati opasne situacije.
- ▶ **Nemojte menjati i otvarati akumulator.** Postoji opasnost od kratkog spoja.
- ▶ **Kod oštećenja i nestručne upotrebe akumulatora može doći do isparavanja. Akumulator može da izgori ili da eksplodira.** Uzmite svež vazduh i potražite lekara ako dođe do tegoba. Para može nadražiti disajne puteve.
- ▶ **Baterija može da se ošteti oštrim predmetima, kao npr. ekserima ili odvijačima zavrtnjeva ili usled dejstva neke spoljne sile.** Može da dođe do internog kratkog spoja i akumulatorska baterija može da izgori, dimi, eksplodira ili da se pregreje.



Pneumatsku pumpu zaštitite od toplote, npr. od trajnog sunčevog zračenja, vatre, vode i vlage. Postoji opasnost od eksplozije.

Sigurnosne napomene za napojnu jedinicu sa utikačem



Za punjenje proizvoda koristite samo izolirane mrežne adaptere, koji imaju simbol koji se nalazi pored i sertifikovani su prema EN 61558/IEC 61558 i koji odgovaraju zahtevima za bezbednosni niski napon (SELV). U protivnom postoji opasnost od požara ili rizik od strujnog udara.

- ▶ **Držite napojnu jedinicu sa utikačem što dalje od kiše ili vlage.** Prodor vode u napojnu jedinicu sa utikačem povećava rizik od električnog udara.
- ▶ **Održavajte napojnu jedinicu sa utikačem čistom.** Zbog nečistoće postoji opasnost od električnog udara.
- ▶ **Prekontrolišite pre svake upotrebe napojnu jedinicu sa utikačem. Nemojte da koristite napojnu jedinicu sa utikačem, ukoliko primetite oštećenja.** Oštećene komponente napojne jedinice sa utikačem povećavaju rizik od strujnog udara.
- ▶ **Priključni utikač mrežnog adaptera mora da odgovara utičnici. Utikač se nipošto ne sme menjati.** Nepromenjeni utikač i odgovarajuće utičnice smanjuju rizik od električnog udara.
- ▶ **Kabl mrežnog adaptera držite dalje od izvora toplote, ulja, oštih ivica ili delova koji su u pokretu.** Oštećeni kablovi povećavaju rizik od strujnog udara.
- ▶ **Izbegavajte kontakt telom sa uzemljenim površinama kao što su cevi, radijatori, šporeti i frižideri.** Postoji povećani rizik od električnog udara ako je vaše telo uzemljeno.

Opis proizvoda i primene



Pročitajte sve bezbednosne napomene i uputstva. Propusti u poštovanju bezbednosnih napomena i uputstava

mogu da prouzrokuju električni udar, požar i/ili teške povrede.

Vodite računa o slikama u prednjem delu upustva za rad.

Namenska upotreba

Pneumatska pumpa je predviđena za napumpavanje guma bicikala, motocikala i automobila, kao i malih predmeta za napumpavanje predviđenih za igru, sport ili plažu.

Nije predviđena za napumpavanje guma velikih zapremina (npr. kamionske) ili predmeta za naduvavanje (npr. vazdušni dušeci).

Pneumatska pumpa je predviđena isključivo za upotrebu u domaćinstvu i kući.

Prikazane komponente

Numeracija prikazanih komponenti se odnosi na prikaz pneumatske pumpe na grafičkoj stranici.

- (1) Radno svetlo
- (2) Brzostezni adapter
- (3) Poklopac pregrade za čuvanje nastavaka
- (4) Ventilski adapter
- (5) Igla za loptu
- (6) Zapreminski adapter
- (7) Taster za uključivanje/isključivanje
- (8) Taster za smanjenje ciljnog pritiska
- (9) Taster za memoriju **M**/promenu jedinice **UNIT**

- (10) Displej
- (11) Pneumatsko crevo
- (12) Taster za radno svetlo
- (13) Taster za povećanje ciljnog pritiska
- (14) Taster za pumpanje **START/STOP**
- (15) Kapna pregrade za akumulator
- (16) USB utičnica
- (17) Stezaljka za crevo
- (18) Akumulator

Prikazani elementi

- (a) Prikaz merne jedinice
- (b) Prikaz merne vrednosti
- (c) Prikaz upozorenja
- (d) Prikaz statusa napunjenosti akumulatora
- (e) Prikaz memorije
- (f) Prikaz ciljnog pritiska **PRESET**

Tehnički podaci

Akumulatorska pneumatska pumpa		PNEO
Broj artikla		3 603 J47 5..
Nominalni napon	V=	3,6
Maks. prenosna zapremina	l/min	10
Maks. pritisak		
	bar	10,3
	psi	150
	kPa	1030
Težina	kg	0,5
dozvoljena temperatura okruženja u radu i prilikom skladištenja	°C	0 ... +50
Priključak za punjenje		USB
Zahtevi za mrežni adapter		
Napon punjenja	V=	5,0
Preporučena struja punjenja	A	1,0
Preporučena temperatura okruženja prilikom punjenja	°C	5 ... 35

Informacije o buci/vibracijama

Vrednosti emisije buke utvrđene u skladu sa **EN 62841-1**.

Pod A klasifikovan nivo zvučnog pritiska električnog alata tipično iznosi **74 dB(A)**. Nesigurnost $K = 3$ dB. Nivo buke prilikom rada može da prekorači navedene vrednosti. **Nosite zaštitu za sluh!**

Vrednosti vibracije a_{hv} (kontinuirane vibracije), p_f (ponovljene udarne vibracije) nesigurnost K utvrđeni u skladu sa **EN 62841-1**:

$a_{hv} = 2,9 \text{ m/s}^2$ ($K = 1,5 \text{ m/s}^2$), $p_f = 65 \text{ m/s}^2$ ($K = 41 \text{ m/s}^2$)

Nivo vibracija i vrednosti emisije buke, koji su navedeni u ovim uputstvima, su izmereni prema standardizovanom

mernom postupku i mogu se koristiti za međusobno poređenje električnih alata. Pogodni su i za privremenu procenu emisije vibracije i buke.

Navedeni nivo vibracija i vrednost emisije buke predstavljaju realnu upotrebu električnog alata. Međutim, ako se električni alat upotrebljava za druge namene, sa drugim umetnim alatima ili ako se nedovoljno održava, može doći do odstupanja nivoa vibracija i vrednosti emisije buke. Ovo može u značajnoj meri povećati emisiju vibracija i buke tokom celokupnog perioda korišćenja.

Za tačnu procenu emisije vibracija i buke trebalo bi uzeti u obzir i vreme u kojem je uređaj isključen ili u situaciji da radi, ali nije zaista u upotrebi. Ovo može značajno redukovati emisije vibracija i buke tokom celokupnog perioda korišćenja.

Utvrđite dodatne sigurnosne mere radi zaštite korisnika od delovanja vibracija kao na primer: održavanje električnog alata i umetnog alata, održavanje toplih ruku, organizacija radnih postupaka.

Akumulator

Punjenje akumulatora

► **Obratite pažnju na napon mreže!** Napon strujnog izvora mora biti usaglašen sa podacima na tipskoj pločici napojne jedinice sa utikačem.

► **Pogledajte uputstvo za upotrebu mrežnog adaptera.**

► Za punjenje koristite mrežni adapter koji odgovara zahtevima iz poglavlja Tehnički podaci.

Napomena: Litijum-jonski akumulatori se zbog međunarodnih transportnih propisa isporučuju delimično napunjeni. Da biste osigurali punu snagu akumulatora, pre prve upotrebe ga potpuno napunite.

Za punjenje akumulatora, povežite USB-utičnicu (16) pneumatske pumpe pomoću odgovarajućeg USB-kabla sa USB mrežnim adapterom. Priključite USB mrežni adapter na strujnu mrežu.





Postupak punjenja počinje i prikazuje se u vidu prolaznog stupca na prikazu statusa napunjenosti akumulatora (d). Za vreme punjenja, pneumatska pumpa se ne može koristiti.

Kada je proces punjenja završen, sva polja na prikazu statusa napunjenosti akumulatora svetle (d). Prikaz statusa napunjenosti akumulatora se gasi 1 sat nakon završetka punjenja.

U slučaju dužeg nekorišćenja odvojite napojnu jedinicu sa utikačem iz strujne mreže.

Prikaz statusa napunjenosti akumulatora

Prikaz statusa napunjenosti akumulatora na displeju prikazuje status napunjenosti akumulatora:

Prikaz	Kapacitet
	66–100%
	33–66%
	10–33%
	0–10%

Uputstva za optimalno ophođenje sa akumulatorom u pneumatskoj pumpi

Pneumatsku pumpu čuvajte samo u okviru dozvoljenog temperaturnog opsega u skladu sa informacijama u poglavlju „Tehnički podaci“. Pneumatsku pumpu npr. leti nemojte ostavljati da stoji u automobilu.

Bitno skraćeno vreme rada posle punjenja pokazuje da je akumulator istrošen i da se mora zameniti.

Obratite pažnju na uputstva za uklanjanje otpada.

Montaža i rad

Puštanje u rad

Uključivanje/isključivanje

Za **uključivanje i isključivanje** pneumatske pumpe pritisnite taster za uključivanje/isključivanje (7).

Ako otprilike 5 min ne pritisnete nijedan taster na pneumatskoj pumpi, pneumatska pumpa se automatski isključuje radi zaštite akumulatora.

Uključivanje/isključivanje radnog svetla

Za uključivanje i isključivanje radnog svetla (1) pritisnite taster za radno svetlo (12).

► **Ne gledajte direktno u radno svetlo, možete se zaslepit.**

Promena merne jedinice

Za prikaz pritiska su vam na raspolaganju jedinice bar, psi i kPa.

Za promenu merne jedinice pritisnite taster za promenu jedinice **UNIT (9)** sve dok se merna jedinica ne promeni u prikazu merne jedinice (a). Da biste prešli na sledeću mernu jedinicu, ponovo dugo pritisnite taster.

Podešavanje jedinice mere se memoriše prilikom isključivanja pneumatske pumpe.

Montaža adaptera (videti sliku A)

Za svrhu upotrebe izaberite odgovarajući adapter:

- Ventilski adapter (4): npr. za mnoge ventile za bicikla,
- Iglu za loptu (5): npr. za fudbalske lopte,
- Zapreminski adapter (6): za male predmete za plažu ili sport, npr. lopta za vodu.

Za uobičajene automobilske ventile (koji se delimično koriste i kod bicikala) nije neophodan adapter.

Gurnite poklopac (3) sa pregrade za čuvanje nastavaka i skinite adapter.

Ako postoji, na predmetu za izduvavanje skinite kapicu ventila.

Priključivanje pneumatske pumpe:

- Ventilski adapter (4): Prvo zavrnite ventilski adapter na ventil. Zatim pneumatsko crevo (11) zavrnite do graničnika u ventilski adapter.
- Iglu za loptu (5) i zapreminski adapter (6): Iglu za loptu odn. zapreminski adapter zavrnite prvo do graničnika u pneumatsko crevo (11). Zatim iglu za loptu odn. zapreminski adapter čvrsto zavrnite na ventil.

- Kod uobičajenih auto-ventila, zavrnite pneumatsko crevo (**11**) na ventil.

Brzostezni adapter (2):

Za udobnije povezivanje možete dodatno koristiti brzostezni adapter (**2**) on omogućava brže povezivanje između pneumatskog creva i jednog od preostala tri adaptera ili auto-ventila.

- Brzostezni adapter zavrnite do graničnika u pneumatsko crevo (**11**).
- Umetnite brzostezni adapter, u zavisnosti od upotrebe, do kraja na ventilski adapter (**4**), iglu za loptu (**5**), zapreminski adapter (**6**) ili autoventil.
- Pritisnite polugu brzosteznog adaptera da biste zaključali adapter.

Trenutni pritisak na priključenom predmetu se pojavljuje na prikazu merne vrednosti (**b**).

Otvaranje/promena sačuvanih ciljnih vrednosti

Za napumpavanje sa automatskim isključivanjem pneumatska pumpa može da sačuva 3 ciljne vrednosti, npr. za gume automobila, gume bicikala i lopte. Fabrički su već podešene vrednosti za ove tri primene.

Za **pozivanje** sačuvanog ciljnog pritiska, pritisnite kratko taster za memoriju **M (9)**, dok na prikazu memorije (**e**) ne zasvetli željeni simbol (npr. bicikl). U prikazu ciljnog pritiska **PRESET (f)** se prikazuje ciljna vrednost sačuvana za taj simbol.

Za **promenu** prikazane memorisane vrednosti pritisnite taster za smanjivanje ciljnog pritiska (**8**) odn. za povećavanje ciljnog pritiska (**13**) sve dok željena vrednost ne bude podešena na prikazu ciljnog pritiska **PRESET (f)**. Kod dužeg pritiskanja tastera, vrednost se brže menja. Podešena vrednost se automatski čuva za prikazani simbol (npr. bicikl).

Za **napuštanje** rada sa memorisanim vrednostima pritisnite kratko taster za memoriju **M (9)**, sve dok na prikazu memorije više ne svetli simbol (**e**).

Napumpavanje

Napumpavanje pomoću automatskog isključivanja (AUTOSTOP):

- U prikazu ciljnog pritiska **PRESET (f)** pojavljuje se poslednje podešena vrednost pritiska.
- Utvrdite ili promenite ciljni pritisak: Pritisnite tastere za smanjenje ciljnog pritiska (**8**) odnosno povećanje ciljnog pritiska (**13**), sve dok se željena vrednost ne podesi u prikazu ciljnog pritiska **PRESET (f)**. Kod dužeg pritiskanja tastera, vrednost se brže menja. Alternativno pomoću tastera za memoriju **M (9)** možete da pozovete memorisanu ciljnu vrednost.
- Pritisnite taster za pumpanje **START/STOP (14)**, da biste pokrenuli postupak pumpanja. Ciljni pritisak možete promeniti i tokom postupka pumpanja.
- Postupak pumpanja se automatski završava, kada se dostigne podešeni ciljni pritisak. Podešeni ciljni pritisak se memoriše prilikom isključivanja pneumatske pumpe.

Napumpavanje bez automatskog isključivanja (MANUAL):

- Za pumpanje bez automatskog isključivanja ne sme da se postavlja ciljni pritisak niti da se podešava memorijska vrednost ("--" u prikazu ciljnog pritiska **PRESET (f)**, bez simbola na prikazu memorije (**e**)). Ako je potrebno, napustite režim sa memorisanim vrednostima ili držite taster za smanjenje ciljnog pritiska (**8**) dok se ne prikaže "--".
- Da biste pokrenuli postupak pumpanja, pritisnite taster za pumpanje **START/STOP (14)** i držite ga pritisnuto. Trenutni pritisak priključenog predmeta se pojavljuje na prikazu merne vrednosti (**b**).
- Kada dostignete željeni pritisak na prikazu merne vrednosti (**b**) pustite taster za pumpanje **START/STOP (14)**.

Napomena: Prekinite duže procese pumpanja nakon oko 15 minuta i ostavite crevo i metalne delove adaptera da se ohlade najmanje 5 minuta.

Greška – uzroci i pomoć

Prikaz na displeju	Uzrok	Rešenje
"Er1" i prikaz upozorenja (c)	Senzor pritiska ne funkcioniše.	Proverite pneumatsku pumpu kod Bosch korisničkog servisa.
"Er2" i prikaz upozorenja (c)	Vazdušni pritisak na priključenom predmetu je van mernog područja pneumatske pumpe.	Vazdušnu pumpu povežite isključivo sa predmetima, čiji vazdušni pritisak ne prekoračuje navedeni maksimalni pritisak u tehničkim podacima.
"Er3" i prikaz upozorenja (c)	Temperatura pneumatske pumpe je izvan dozvoljenog radnog temperaturnog opsega.	Ostavite pneumatsku pumpu da joj se izreguliše temperatura, pre nego što je ponovo uključite.
"Er4" i prikaz upozorenja (c)	Potrošnja struje je previsoka.	Proverite da li je blokiran protok vazduha u pneumatskom crevu (11) ili u drugim delovima.
"Er5" i prikaz upozorenja (c)	Akumulator je oštećen.	Zamenite akumulator.

Održavanje i servis

Održavanje i čišćenje

- ▶ **Održavajte pneumatsku pumpu i ventilacione proreze čistim, kako biste dobro i sigurno radili.**

Zamena akumulatora (videti sliku B)

Zamenite akumulator ako je vreme rada značajno smanjeno nakon punjenja.

Napomena: Pre zamene akumulatora, izvucite utikač USB-kabla iz USB utičnice (16). Ako je USB kabl priključen tokom zamene akumulatora, displej će ostati isključen čak i nakon umetanja novog akumulatora, a akumulator se neće puniti.

Pritisnite klapnu (15) pregrade za akumulator sa obe strane i skinite je. Izvadite akumulator (18) iz pregrade za akumulator.

Gurnite novi akumulator (18) u pregradu. Koristite isključivo **Bosch** litijum-jonske akumulatore. Akumulatore možete kupiti kao **Bosch** rezervni deo na www.boschtoolservice.com.

Postavite klapnu (15) na pregradu za akumulator. Vodite računa da klapna sa obe strane uskoči.

Servisna služba i savetovanje o upotrebi

Srpski

Tel.: +381 11 644 8546

Link ka našim servisnim adresama i uslovima garancije možete da pronađete na poslednjoj strani.

Molimo da kod svih pitanja i naručivanja rezervnih delova neizostavno navedete broj artikla sa 10 bročanih mesta prema tipskoj pločici proizvoda.

Uklanjanje đubreta

Pneumatske pumpe, akumulatori, pribor i ambalažu treba predati na reciklažu koja je u skladu sa zaštitom životne sredine.



Pneumatske pumpe i akumulatore/baterije nemojte da bacate u kućno smeće!

Samo za EU-zemlje:

Električni i elektronski uređaji ili istrošeni akumulatori i baterije koji više ne mogu da se koriste moraju da se skupljaju zasebno i odlože u otpad u skladu sa ekološkim propisima. Koristite naznačene sisteme za sakupljanje. Zbog mogućih opasnih materija koji se nalaze u uređaju, nepravilno odlaganje u otpad može da bude opasno za okolinu i zdravlje.

Akumulatorske baterije/baterije:

Integrirani akumulator mora da se odlaže odvojeno od pneumatske pumpe. Ostavite pneumatsku pumpu uključen, dok se akumulator ne isprazni do kraja. Izvadite akumulator iz pneumatske pumpe kao što je opisano u poglavlju o zameni akumulatora. Odložite izvađeni akumulator u otpad u skladu sa važećim zakonima i direktivama.

Slovenščina

Varnostna opozorila

Splošna varnostna navodila za električna orodja

⚠ OPOZORILO Preberite vsa varnostna opozorila, navodila, ilustracije in specifikacije, ki so priložene temu električnemu orodju.

Če spodaj navedenih napotkov ne upoštevate, lahko pride do električnega udara, požara in/ali težke poškodbe.

Vsa opozorila in napotke shranite, ker jih boste v prihodnje še potrebovali.

Pojem električna orodja, ki se pojavlja v nadaljnjem besedilu, se nanaša na električna orodja z električnim pogonom (z električnim kablom) in na akumulatorska električna orodja (brez električnega kabla).

Varnost na delovnem mestu

- ▶ **Delovno mesto naj bo vedno čisto in dobro osvetljeno.** Nered in neosvetljena delovna mesta povečajo možnost nezgod.
- ▶ **Električnega orodja ne uporabljajte v okolju, v katerem lahko pride do eksplozij (prisotnost vnetljivih tekočin, plinov ali prahu).** Električna orodja povzročajo iskre, zaradi katerega se lahko prah ali hlapi vnamejo.
- ▶ **Ko uporabljate električno orodje, poskrbite, da v bližini ni otrok ali drugih oseb.** Odvračanje pozornosti lahko povzroči izgubo nadzora nad orodjem.

Električna varnost

- ▶ **Prosimo, da napravo zavarujete pred dežjem ali vlago.** Vdor vode v električno orodje povečuje tveganje za električni udar.

Osebna varnost

- ▶ **Bodite pozorni, pazite kaj delate ter se dela z električnim orodjem lotite z razumom. Ne uporabljajte električnega orodja, če ste utrujeni oziroma če ste pod vplivom mamil, alkohola ali zdravil.** Trenutek nepazljivosti pri uporabi električnega orodja je lahko vzrok za resne telesne poškodbe.
- ▶ **Uporabljajte osebno zaščitno opremo. Vedno uporabljajte zaščito za oči.** Z uporabo zaščitne opreme, kot so protiprašna maska, varnostni čevlji, ki ne drsijo, čelada ali zaščita za sluh, v ustreznih okoliščinah zmanjšate nevarnost poškodb.
- ▶ **Preprečite nenameren vklop orodja. Pred priključitvijo električnega orodja na električno omrežje in/ali na akumulatorsko baterijo in pred dviganjem ali nošenjem se prepričajte, da je električno orodje izklopljeno.** Če električno orodje nosite in imate pri tem prst na stikalu ali pa orodje napajate, ko je stikalo v položaju za vklop, lahko pride do nesreče.
- ▶ **Odstranite vse ključne in izvijače za prilagajanje orodja, preden orodje vključite.** Ključ ali izvijač, ki ga ne

odstranite z vrtečega se dela električnega orodja, lahko povzroči telesne poškodbe.

- ▶ **Ne precenjujte svojih sposobnosti. Ves čas trdno stojite in vzdržujte ravnovesje.** To omogoča boljši nadzor nad električnim orodjem v nepričakovanih situacijah.
- ▶ **Bodite primerno oblečeni. Ne nosite ohlapnih oblačil ali nakita. Las in oblačil ne približujte premikajočim se delom.** Ohlapna oblačila, nakit ali dolgi lasje se lahko ujamejo v premikajoče se dele.
- ▶ **Če imate na voljo naprave za priklop sesalnika za prah ali zbiralnih posod, se prepričajte, da so te ustrezno priključene.** Uporaba sistema za zbiranje prahu lahko zmanjša nevarnosti, povezane s prahom.
- ▶ **Naj seznanjenost z orodjem, ki jo pridobite s pogosto uporabo, ne bo razlog za to, da postanete lahkomišeln in ignorirate varnostna načela.** V delčku sekunde lahko nepozorno dejanje pripelje do hude poškodbe.

Uporaba in vzdrževanje električnega orodja

- ▶ **Električnega orodja ne preobremenjujte. Za delo uporabite ustrezno električno orodje.** Pravo električno orodje bo delo opravilo bolje in varneje, in sicer s hitrostjo, za katero je bilo oblikovano.
- ▶ **Električnega orodja ne uporabljajte, če ga s stikalom ne morete vklopiti in izklopiti.** Vsako električno orodje, ki ga ni mogoče nadzirati s stikalom, je nevarno in ga je treba popraviti.
- ▶ **Izvelecite vtič iz vtičnice in/ali odstranite akumulatorsko baterijo, če je le mogoče, in odstranite ter shranite pribor, še preden se lotite popravila orodja.** Ti preventivni varnostni ukrepi zmanjšajo tveganje za nenamerni zagon aparata.
- ▶ **Ko električnih orodij ne uporabljajte, jih shranite izven dosega otrok. Osebam, ki orodja ne poznajo ali niso prebrale teh navodil za uporabo, orodja ne dovolite uporabljati.** Električna orodja so nevarna, če jih uporabljajo neizkušene osebe.
- ▶ **Vzdržujte električna orodja in pribor. Prepričajte se, da so premikajoči se deli pravilno poravnani in da se ne zatikajo ter da deli niso polomljeni. Prav tako preverite, ali je na orodju še kaj drugega, kar bi lahko vplivalo na njegovo delovanje. Če je električno orodje poškodovano, mora biti pred uporabo popravljeno.** Slabo vzdrževana električna orodja so vzrok za mnoge nezgode.
- ▶ **Rezalna orodja naj bodo vedno ostrina in čista.** Skrbno negovana rezalna orodja z ostrimi robovi se manj zatikajo in so lažje vodljiva.
- ▶ **Električna orodja, pribor, vsadna orodja in podobno uporabljajte v skladu s temi navodili. Pri tem upoštevajte delovne pogoje in dejavnost, ki jo boste opravljali.** Uporaba električnih orodij v namene, ki so drugačni od predpisanih, lahko privede do nevarnih situacij.
- ▶ **Ročaji in površine za prijemanje naj bodo suhe, čiste in brez olja ali maščobe.** Gladki ročaji in površine za

prijemanje ne omogočajo varne uporabe in nadzora orodja v nepričakovanih situacijah.

Uporaba in vzdrževanje akumulatorskih orodij

- ▶ **Akumulatorske baterije polnite samo s polnilniki, ki jih priporoča proizvajalec.** Polnilnik, ki je namenjen določeni vrsti akumulatorskih baterij, se lahko vname, če ga boste uporabljali za polnjenje drugačnih akumulatorskih baterij.
- ▶ **V električnih orodjih uporabljajte le akumulatorske baterije, ki so zanje predvidene.** Uporaba drugih akumulatorskih baterij lahko povzroči telesne poškodbe ali požar.
- ▶ **Akumulatorska baterija, ki je ne uporabljate, ne sme priti v stik s kovinskimi predmeti, kot so pisarniške sponke, kovanci, ključi, žebli, vijaki in drugi manjši kovinski predmeti, ki bi lahko povzročili premostitev kontaktov.** Kratak stik med akumulatorskimi kontakti ima lahko za posledico opeklino ali požar.
- ▶ **V primeru napačne uporabe lahko iz akumulatorske baterije izteče tekočina. Izogibajte se stiku z njo. Če tekočina vseeno po naključju pride v stik s kožo, jo sperite z vodo. Če pride tekočina v oči, poiščite zdravniško pomoč.** Iztekajoča akumulatorska tekočina lahko povzroči draženje ali opeklino.
- ▶ **Ne uporabljajte poškodovanih ali prilagojenih akumulatorskih baterij oz. orodij.** Poškodovane ali prilagojene akumulatorske baterije se lahko nepredvidljivo obnašajo, kar lahko povzroči požar, eksplozijo ali tveganje za poškodbe.
- ▶ **Akumulatorske baterije ali orodja ne izpostavljajte ognju ali previsoki temperaturi.** Izpostavljenost ognju ali vročini nad 130 °C lahko povzroči eksplozijo.
- ▶ **Upoštevajte navodila za polnjenje in ne polnite akumulatorske baterije ali orodja pri temperaturi, ki je izven območja, navedenega v navodilih.** Če orodje polnite na nepravilen način ali pri temperaturah, ki so izven določenega območja, lahko pride do poškodb akumulatorske baterije, kar poveča tveganje za požar.

Servisiranje

- ▶ **Vaše električno orodje naj popravljata samo usposobljeno strokovno osebje, ki naj pri tem uporabi zgolj originalne rezervne dele.** S tem boste zagotovili, da bo orodje varno za uporabo.
- ▶ **Nikdar ne popravljajte poškodovanih akumulatorskih baterij.** Akumulatorske baterije naj popravljata le proizvajalec ali pooblaščen servisier.

Varnostna opozorila za zračne tlačilke



Gibka cev in kovinski deli nastavkov se lahko pri daljšem delovanju pregrejejo. Pri daljših delih načrtujte premore in počakajte, da se sestavni deli po potrebi ohladijo.

- ▶ **Pri uporabi zračne tlačilke pazite, da ne presežete dovoljenega tlaka v izdelku, ki ga napihujete.** Izdelek lahko počni ali se razpoči, pri čemer se lahko poškodujete.

- ▶ **Zračne tlačilke med uporabo ne puščajte nenadzorovane.** Če pride do tehnične okvare, lahko v tem primeru takoj ukrepate.
- ▶ **Preprečite nenameren zagon zračne tlačilke, preden je na tlačilki nastavljen tlak in tlačilka ni pravilno nameščena na izdelek, ki ga želite napihnniti.** Tlačilka se zaustavi šele, ko je dosežen nastavljen tlak oz. največji tlak.
- ▶ **Zatem ko napihnete izdelek, tlak preverite z umerjeno merilno napravo.** Neprimeren tlak je lahko nevaren, npr. zaradi drugačnega vedenja vozila med vožnjo.
- ▶ **Otroci ne smejo uporabljati zračne tlačilke.** Gibke cevi za zrak oz. izpihanega zraka ne usmerjajte v usta, ušesa ali oči ljudi ali živali in proti njim ne izpuhajte prahu ali drugih delcev. To lahko povzroči poškodbe.
- ▶ **Zračno tlačilko prenehajte uporabljati, če so prikaz ali drugi deli v okvari.** Dovoljeni tlak izdelka, ki ga napihujete, lahko s tem prekoračite, kar je lahko nevarno.
- ▶ **Akumulatorske baterije ne spreminjajte in ne odpirajte.** Obstaja nevarnost kratkega stika.
- ▶ **Če je akumulatorska baterija poškodovana ali če jo nepravilno uporabljate, lahko iz nje uhajajo pare.** Akumulatorska baterija se lahko vname ali eksplodira. Poskrbite za dovod svežega zraka in se v primeru težav obrnite na zdravnika. Pare lahko povzročijo draženje dihalnih poti.
- ▶ **Koničasti predmeti, kot so na primer želji ali izvijači, in zunanji vplivi lahko poškodujejo akumulatorsko baterijo.** Pojavi se lahko kratek stik, zaradi katerega lahko akumulatorska baterija zgori, se osmudi, pregreje ali eksplodira.



Zračno tlačilko zaščitite pred vročino, npr. tudi pred daljšo izpostavitvijo neposredni sončni svetlobi, odprtim plamenom, vodo in vlago.

Obstaja nevarnost eksplozije.

Varnostna opozorila za električni vtič



Za polnjenje izdelka uporabljajte samo izolirane omrežne priključke, označene s sosednjim simbolom, certificirane v skladu s standardom EN 61558/IEC 61558 in skladne z zahtevami za zaščito z varnostno malo napetostjo (SELV). Če tega ne

upoštevate, obstaja nevarnost požara ali električnega udara.

- ▶ **Omrežni priključek zavarujte pred dežjem ali vlago.** Vdor vode v omrežni priključek povečuje tveganje električnega udara.
- ▶ **Poskrbite za čistočo omrežnega priključka.** Zaradi umazanije lahko pride do električnega udara.
- ▶ **Pred vsako uporabo morate omrežni priključek preveriti. Če opazite kakršne koli poškodbe, omrežnega priključka ne uporabljajte.** Poškodovani deli omrežnega priključka povečujejo tveganje električnega udara.

- ▶ **Priključni vtič omrežnega priključka mora ustrezati vtičnici. Spreminjanje vtiča na kakršen koli način ni dovoljeno.** Nespremenjeni vtiči in ustrezne vtičnice zmanjšajo tveganje električnega udara.
- ▶ **Kabel zavarujte pred vročino, oljem, ostrimi robovi ali premikajočimi se deli.** Poškodovani kabli povečujejo tveganje električnega udara.
- ▶ **Izogibajte se telesnemu stiku z ozemljenimi površinami, kot so na primer cevi, grelci, hladilniki in pašniki.** Tveganje električnega udara je večje, če je vaše telo ozemljeno.

Opis izdelka in storitev



Preberite vsa varnostna opozorila in navodila.

Neupoštevanje varnostnih opozoril in navodil lahko povzroči električni udar,

požar in/ali hude poškodbe.

Upoštevajte slike na začetku navodil za uporabo.

Namen uporabe

Zračna tlačilka je namenjena polnjenju pnevmatik za kolesa, motorje in avtomobile ter za polnjenje manjših napihljivih izdelkov za igro, šport in plažo.

Ni primerna za polnjenje večjih pnevmatik (npr. za tovornjake) ali napihljivih izdelkov (npr. zračne blazine).

Zračna tlačilka je namenjena izključno za gospodinjstvo in domačo uporabo.

Komponente na sliki

Oštevilčenje komponent na sliki se nanaša na prikaz zračne tlačilke na strani s shemami.

- (1) Delovna lučka
- (2) Hitrovpeljalni nastavek
- (3) Pokrov predalčka za shranjevanje nastavkov
- (4) Nastavek za ventil
- (5) Iгла za žoge
- (6) Nastavek za napihovanje
- (7) Tipka za vklop/izklop
- (8) Tipka za znižanje ciljnega tlaka
- (9) Tipka za pomnilnik **M**/menjava enot **UNIT**
- (10) Zaslon
- (11) Tlačna cev
- (12) Tipka za delovno lučko
- (13) Tipka za zvišanje ciljnega tlaka
- (14) Tipka za tlačilko **START/STOP**
- (15) Pokrov predala za akumulatorsko baterijo
- (16) Vhod USB
- (17) Sponka za cev
- (18) Akumulatorska baterija

Prikazani elementi

- (a) Prikaz merske enote
- (b) Prikaz izmerjene vrednosti
- (c) Opozorilni prikaz
- (d) Prikaz stanja napoljenosti akumulatorske baterije
- (e) Prikaz pomnilnika
- (f) Prikaz ciljnega tlaka **PRESET**

Tehnični podatki

Akumulatorska zračna tlačilka		PNEO
Kataloška številka		3 603 J47 5..
Nazivna napetost	V=	3,6
Najv. polnilni tok	l/min	10
Najv. tlak	bar	10,3
	psi	150
	kPa	1030
Teža	kg	0,5
Dovoljena zunanja temperatura med delovanjem in med skladiščenjem	°C	0 ... +50
Priključek za polnjenje		USB
Zahteve za omrežni priključek		
Polnilna napetost	V $\overline{}$	5,0
Priporočen polnilni tok	A	1,0
Priporočena zunanja temperatura med polnjenjem	°C	5 ... 35

Podatki o hrupu/tresljajih

Podatki o emisijah hrupa, pridobljeni v skladu s standardom **EN 62841-1**.

A-vrednotena raven zvočnega tlaka za električno orodje običajno znaša **74 dB(A)**. Negotovost $K = 3$ dB. Raven hrupa pri delu lahko preseže navedene vrednosti. **Uporabite zaščito za sluh!**

Vrednosti tresljajev a_h (neprekinjeni tresljaji), p_f (tresljaji zaradi ponavljajočih se udarcev) in negotovost K so določene v skladu s standardom **EN 62841-1**:

$$a_h = 2,9 \text{ m/s}^2 (K = 1,5 \text{ m/s}^2), p_f = 65 \text{ m/s}^2 (K = 41 \text{ m/s}^2)$$

Vrednosti nivoja tresljajev in hrupa, podane v teh navodilih, so bile izmerjene v skladu s standardiziranim merilnim postopkom in se lahko uporabljajo za medsebojno primerjavo električnih orodij. Primerne so tudi za začasno oceno oddajanja tresljajev in hrupa.

Naveden nivo tresljajev in hrupa je določen na osnovi glavnih načinov uporabe električnega orodja. Pri uporabi orodja v drugačne namene, z drugačnimi nastavki ali pri nezadostnem vzdrževanju lahko nivo hrupa in tresljajev odstopa. To lahko obremenjenost s hrupom in tresljaji v celotnem obdobju uporabe občutno poveča.

Za natančnejšo oceno obremenjenosti s hrupom in tresljaji morate upoštevati tudi čas, ko je orodje izklopljeno, in čas, ko orodje deluje, vendar dejansko ni v uporabi. To lahko občutno zmanjša obremenjenost s hrupom in tresljaji, ki je razporejena na celotno obdobje uporabe.

Določite dodatne varnostne ukrepe za zaščito uporabnika pred vplivi tresljajev, npr. vzdrževanje električnega orodja in nastavkov, segrevanje rok, organizacija delovnih postopkov.

Akumulatorska baterija**Polnjenje akumulatorske baterije**

► **Bodite pozorni na omrežno napetost!** Napetost vira električne energije se mora ujemati s podatki na omrežnem priključku električnega orodja.

► **Upoštevajte navodila za uporabo omrežnega priključka.**

► Za polnjenje uporabite omrežni priključek, ki ustreza zahtevam v poglavju s tehničnimi podatki.

Opomba: litij-ionske akumulatorske baterije se zaradi mednarodnih transportnih predpisov dobavljajo delno napolnjene. Da zagotovite polno zmogljivost akumulatorske baterije, jo pred prvo uporabo popolnoma napolnite.

Za polnjenje akumulatorske baterije priključite vhod USB **(16)** zračne tlačilke na napajalnik USB z ustreznim kablom USB. Napajalnik USB priključite na električno omrežje.





Postopek polnjenja se začne in se prikazuje z vizualnim pretokom črtic na prikazu stanja napoljenosti akumulatorske baterije **(d)**. Med polnjenjem zračne tlačilke ne morete uporabljati.

Ko je postopek polnjenja zaključen, svetijo vsi segmenti prikaza stanja napoljenosti akumulatorske baterije **(d)**. Prikaz stanja napoljenosti akumulatorske baterije ugasne 1 h po koncu polnjenja.

Če omrežnega priključka dlje časa ne uporabljate, ga odklopite z električnega omrežja.

Prikaz stanja napoljenosti akumulatorske baterije

Prikaz stanja napoljenosti akumulatorske baterije na zaslonu prikazuje stanje napoljenosti akumulatorske baterije:

Prikaz	Kapaciteta
	66–100 %
	33–66 %
	10–33 %
	0–10 %

Navodila za optimalno uporabo akumulatorske baterije v zračni tlačilki

Zračno tlačilko skladiščite le v dovoljenem temperaturnem razponu, kot je navedeno v poglavju „Tehnični podatki“. Zračne tlačilke npr. poleti ne puščajte v avtomobilu.

Bistveno krajši čas delovanja po polnjenju pomeni, da je akumulatorska baterija izrabljena in da jo je treba zamenjati. Upoštevajte navodila za odstranjevanje.

Montaža in delovanje

Zagon

Vklop/izklop

Za **vklop in izklop** zračne tlačilke pritisnite tipko za vklop/izklop (7).

Če v pribl. 5 min ne pritisnete nobene tipke na zračni tlačilki, se zračna tlačilka za zaščito akumulatorske baterije samodejno izklopi.

Vklop/izklop delovne lučke

Za vklop oz. izklop delovne lučke (1) pritisnite tipko za delovno lučko (12).

► **Ne glejte neposredno v delovno luč, ker bi vas lahko oslepila.**

Spreminjanje merske enote

Za prikaz tlaka so na voljo enote bar, psi in kPa.

Za menjavo merske enote držite tipko za spremembo enot **UNIT (9)**, dokler se na prikazu za mersko enoto (a) ne spremeni merska enota. Za menjavo za naslednjo mersko enoto znova dalj časa držite tipko.

Nastavitev merske enote se ob izklopu zračne tlačilke shrani.

Namestitev adapterja (glejte sliko A)

Izberite primeren nastavek za namen uporabe:

- nastavek za ventil (4): npr. za večino ventilov za kolesa,
- iglo za žoge (5): npr. za nogometne žoge,
- nastavek za hitro napihovanje (6): za manjše izdelke za šport in plažo, npr. žogo za vodo.

Za običajne avtomobilске ventile (deloma možno tudi pri kolesih) nastavek ni potreben.

Potisnite pokrov (3) s predalčka za shranjevanje nastavkov ter odstranite nastavek.

Če je nameščen, odstranite pokrov ventila na predmetu, ki ga želite napihniti.

Priključite zračno tlačilko na ventil:

- Nastavek za ventil (4): najprej nastavek za ventil privijte na ventil. Tlačno cev (11) nato do konca privijte v nastavek za ventil.
- Iгла za žoge (5) in nastavek za hitro napihovanje (6): najprej iglo za žoge oz. nastavek za napihovanje do konca privijte v tlačno cev (11). Nato iglo za žoge oz. nastavek za napihovanje trdno privijte v ventil.
- Pri običajnih avtomobilskih ventilih pritrдите tlačno cev (11) na ventil.

Hitrovpenjalni nastavek (2):

Za priročnejšo povezavo lahko uporabite tudi hitrovpenjalni nastavek (2): omogoča hitrejšo povezavo med tlačno cevjo

in enim od ostalih treh adapterjev oz. avtomobilskim ventilom.

- Hitrovpenjalni nastavek do konca privijte na tlačno cev (11).
- Priključite hitrovpenjalni nastavek glede na uporabo do konca na nastavek za ventil (4), iglo za žoge (5), nastavek za napihovanje (6) ali avtomobilski ventil.
- Pritisnite vzvod hitrovpenjalnega nastavka navzdol, da se adapter zaklene.

Trenutni tlak v predmetu, povezanem z zračno tlačilko, se prikaže na prikazu izmerjene vrednosti (b).

Priklic/sprememba shranjenih ciljnih vrednosti

V pomnilnik zračne tlačilke lahko shranite 3 ciljne vrednosti za napihovanje s samodejnim izklopom, npr. za avtomobilске pnevmatike, zračnice na kolesu in žoge. Tovarniške nastavitve že vključujejo vrednosti za te načine uporabe.

Za **priklic** shranjenega ciljnega tlaka tolikokrat na kratko pritisnite tipko za pomnilnik **M (9)**, da na prikazu pomnilnika (e) zasveti zeleni simbol (npr. kolo). Prikaz ciljnega tlaka **PRESET (f)** prikazuje ciljno vrednost, shranjeno za ta simbol.

Za **spremembo** prikazane vrednosti tlaka pritisnite tipki za znižanje ciljnega tlaka (8) oz. povečanje ciljnega tlaka (13) toliko krat, dokler na prikazu za ciljni tlak **PRESET (f)** ni nastavljena zelena vrednost. Ob daljšem pritisku na tipki se vrednost spreminja hitreje. Nastavljena vrednost se samodejno shrani za prikazani simbol (npr. kolo).

Če želite **zapreti** način s shranjenimi vrednostmi, tolikokrat na kratko pritisnite tipko za pomnilnik **M (9)**, da na prikazu pomnilnika (e) ne sveti noben simbol več.

Polnjenje

Polnjenje s samodejnim izklopom (AUTOSTOP):

- V prikazu ciljnega tlaka **PRESET (f)** se prikaže zadnja nastavljena vrednost tlaka.
- Določite ali spremenite ciljni tlak: pritisnite tipki za znižanje ciljnega tlaka (8) oz. povečanje ciljnega tlaka (13) toliko krat, dokler na prikazu za ciljni tlak **PRESET (f)** ni nastavljena zelena vrednost. Ob daljšem pritisku na tipki se vrednost spreminja hitreje. Namesto tega lahko priključite shranjeno ciljno vrednost s tipko za pomnilnik **M (9)**.
- Za zagon polnjenja pritisnite tipko za tlačilko **START/STOP (14)**. Ciljni tlak lahko spremenite tudi med polnjenjem.
- Polnjenje se samodejno konča, ko ste dosegli ciljni tlak. Nastavljen ciljni tlak se z izklopom zračne tlačilke shrani.

Polnjenje brez samodejnega izklopa (MANUAL):

- Za polnjenje brez samodejnega izklopa ne smeta biti nastavljena noben ciljni tlak in nobena shranjena vrednost ("--" v prikazu ciljnega tlaka **PRESET (f)**, nobenega simbola v prikazu pomnilnika (e)). Po potrebi zaprite način s shranjenimi vrednostmi ali držite tipko za znižanje ciljnega tlaka (8), dokler se ne prikaže "--".

- Za zagon poljenja pritisnite in pridržite tipko za tlačilko **START/STOP (14)**. Trenutni tlak v priključenem predmetu se prikaže na prikazu izmerjene vrednosti **(b)**.
- Ko je na prikazu izmerjene vrednosti **(b)** naveden zeleni tlak, izpustite tipko za tlačilko **START/STOP (14)**.

Opomba: daljše postopke napihovanja prekinite po pribl. **15 min** in pustite cev ter kovinske dele nastavka vsaj 5 min mirovati, da se ohladijo.

Napake – vzroki in ukrepi

Prikazi na prikazovalniku	Vzrok	Ukrepi
Opozorilo „Er1“ in opozorilni prikaz (c)	Tlačni senzor ne deluje.	Zračno tlačilko naj pregleda serviser Bosch .
Opozorilo „Er2“ in opozorilni prikaz (c)	Zračni tlak predmeta, povezanega z zračno tlačilko, je zunaj merilnega območja zračne črpalke.	Zračno tlačilko uporabljajte izključno za predmete, katerih zračni tlak ne presega največjega tlaka, ki je naveden v tehničnih podatkih.
Opozorilo „Er3“ in opozorilni prikaz (c)	Temperatura zračne tlačilke je zunaj dovoljenega območja delovne temperature.	Dovolite, da se zračna tlačilka ohladi, preden jo vnovič vklopite.
Opozorilo „Er4“ in opozorilni prikaz (c)	Poraba električne energije je previsoka.	Preverite, ali je zračni pretok v tlačni cevi (11) ali drugih delih oviran.
Opozorilo „Er5“ in opozorilni prikaz (c)	Akumulatorska baterija je poškodovana.	Zamenjajte akumulatorsko baterijo.

Vzdrževanje in servisiranje

Vzdrževanje in čiščenje

- **Za dobro in varno delovanje poskrbite, da so zračna tlačilka in prezračevalne reže čiste.**

Zamenjava akumulatorske baterije (glejte sliko B)

Če je čas delovanja po polnjenju znatno krajši, zamenjajte akumulatorsko baterijo.

Opomba: pred zamenjavo akumulatorske baterije iz vhoda USB **(16)** izvlecite vtič kabla USB. Če je kabel USB med menjavo akumulatorske baterije priključen, zaslon ostane izklopljen tudi po vstavitvi nove akumulatorske baterije, akumulatorska baterija pa se ne polni.

Pritisnite na obe strani pokrova **(15)** predala za akumulatorsko baterijo in ga odstranite. Akumulatorsko baterijo **(18)** izvlecite iz predala za akumulatorsko baterijo.

V predal za akumulatorsko baterijo potisnite novo akumulatorsko baterijo **(18)**. Uporabljajte izključno litij-ionske akumulatorske baterije **Bosch**. Akumulatorska baterija je na voljo kot nadomestni del **Bosch** na spletni strani www.boschtoolservice.com.

Namestite pokrov **(15)** predala za akumulatorsko baterijo. Poskrbite, da se pokrov zaskoči na obeh straneh.

Servis in svetovanje o uporabi

Slovensko

Tel.: +00 803931

Povezava z naslovi naših servisierjev in garancijskimi pogoji je navedena za zadnji strani.

Ob vseh vprašanih in naročili rezervnih delov nujno sporočite 10-mestno številko na tipski ploščici izdelka.

Odlaganje

Zračne tlačilke, akumulatorske baterije, pribor in embalažo reciklirajte na okolju prijazen način.



Zračnih tlačilk in akumulatorskih/običajnih baterij ne smete odvreči med gospodinjne odpadke!

Zgolj za države Evropske unije:

Električno in elektronsko opremo, ki ni več uporabna, ter izrabljene baterije in akumulatorske baterije je treba zbirati ločeno in odstraniti na okolju prijazen način. Uporabite za to določene sisteme za zbiranje odpadkov. Zaradi nevarnih snovi, ki jih lahko vsebuje odpadni material, lahko nepravilno ravnanje z odpadnim materialom škoduje okolju in zdravju.

Akumulatorske/običajne baterije:

Vgrajeno akumulatorsko baterijo je treba zavreči ločeno od zračne tlačilke. Zračno tlačilko pustite vklopljeno tako dolgo, da se akumulatorska baterija popolnoma izprazni. Odstranite akumulatorsko baterijo iz zračne tlačilke, kot je opisano v poglavju o zamenjavi akumulatorske baterije. Odstranjeno akumulatorsko baterijo zavrzite v skladu z veljavnimi zakoni in smernicami.

Hrvatski

Sigurnosne napomene

Uobičajena sigurnosna upozorenja za električne alate

⚠ UPOZORENJE Pročitajte sva sigurnosna upozorenja, upute, ilustracije i specifikacije koje se isporučuju s ovim električnim alatom. Nepoštivanje dolje navedenih uputa može uzrokovati električni udar, požar i/ili ozbiljne ozljede. Sačuvajte sve napomene o sigurnosti i upute za buduću primjenu.

Pojam „električni alat“ u upozorenjima odnosi se na električne alate s priključkom na električnu mrežu (s mrežnim kabelom) i električne alate s napajanjem na akumulatorsku bateriju (bez mrežnog kabela).

Sigurnost na radnom mjestu

- ▶ **Održavajte radno mjesto čistim i dobro osvijetljenim.** Nered ili neosvijetljeno radno mjesto mogu uzrokovati nezgode.
- ▶ **Ne radite s električnim alatima u eksplozivnim atmosferama, primjerice onima u kojima ima zapaljivih tekućina, plinova ili prašine.** Električni alati proizvode iskre koje mogu zapaliti prašinu ili pare.
- ▶ **Tijekom upotrebe električnog alata djecu i druge osobe držite podalje od mjesta rada.** Svako odvratanje pozornosti može uzrokovati gubitak kontrole nad uređajem.

Električna sigurnost

- ▶ **Električne alate držite dalje od kiše ili vlage.** Prodiranje vode u električni alat povećava opasnost od strujnog udara.

Sigurnost ljudi

- ▶ **Budite pažljivi, pazite što činite i postupajte oprezno dok radite s električnim alatom. Nemojte upotrebljavati alat ako ste umorni ili pod utjecajem droga, alkohola ili lijekova.** Trenutak nepažnje kod upotrebe električnog alata može uzrokovati ozbiljne ozljede.
- ▶ **Nosite osobnu zaštitnu opremu. Uvijek nosite zaštitne naočale.** Nošenje osobne zaštitne opreme, kao što je maska za prašinu, zaštitna obruca s protukliznim potplatom, zaštitna kaciga ili štitnik za sluh, ovisno od vrste i primjene električnog alata, smanjuje opasnost od ozljeda.
- ▶ **Spriječite svako nehotično uključivanje uređaja. Prije nego što ćete utaknuti utikač u utičnicu i/ili staviti komplet baterija, provjerite je li električni alat isključen.** Ako kod nošenja električnog alata imate prst na prekidaču ili se uključen uređaj priključi na električno napajanje, to može dovesti do nezgoda.

- ▶ **Prije uključivanja električnog alata uklonite alate za podešavanje ili ključ.** Alat ili ključ koji se nalazi u rotirajućem dijelu uređaja može dovesti do nezgoda.
- ▶ **Izbjegavajte neuobičajene položaje tijela. Zauzmite siguran i stabilan položaj tijela i u svakom trenutku održavajte ravnotežu.** Na taj način možete električni alat bolje kontrolirati u neočekivanim situacijama.
- ▶ **Nosite prikladnu odjeću. Ne nosite široku odjeću ni nakit. Kosu i odjeću držite dalje od pomičnih dijelova.** Široku odjeću, dugu kosu ili nakit mogu zahvatiti pomični dijelovi.
- ▶ **Ako uređaji imaju priključak za usisavače za prašinu, provjerite jesu li isti priključeni i mogu li se ispravno upotrebljavati.** Upotreba sustava za usisavanje može smanjiti mogućnost nastanka opasnih situacija koje uzrokuje prašina.
- ▶ **Nemojte postati previše bezbrižni i zanemariti sigurnosne upute zato što alat često upotrebljavate i smatrate da ste ga dobro poznali.** Samo jedan trenutak nepažnje dovoljan je za nastanak ozbiljnih ozljeda.

Upotreba i održavanje električnog alata

- ▶ **Ne preopterećujte uređaj. Za svaki posao upotrebljavajte prikladan i za to predviđen električni alat.** S odgovarajućim električnim alatom posao ćete obaviti lakše, brže i sigurnije.
- ▶ **Nemojte upotrebljavati električni alat čiji je prekidač neispravan.** Električni alat koji se više ne može uključivati i isključivati opasan je i mora se popraviti.
- ▶ **Alat prije podešavanja, izmjene pribora i odlaganja isključite iz izvora napajanja i/ili izvadite komplet baterije, ako se vadi iz uređaja.** Ovim mjerama opreza izbjeći će se nehotično uključivanje električnog alata.
- ▶ **Električni alat koji ne upotrebljavate spremite izvan dosega djece. Rukovanje alatom zabranjeno je osobama koje nisu s njim upoznate ili koje nisu pročitale ove upute.** Električni alati su opasni ako s njima rade neiskusne osobe.
- ▶ **Redovno održavajte električne alate i pribor. Kontrolirajte rade li besprijekorno pomični dijelovi uređaja, jesu li zaglavljani, polomljeni ili oštećeni tako da to ugrožava daljnju upotrebu i rad električnog alata. Prije upotrebe oštećene dijelove treba popraviti.** Loše održavani električni alati uzrok su mnogih nezgoda.
- ▶ **Rezne alate održavajte ostrim i čistim.** Pažljivo održavani rezni alati s ostrim oštricama manje će se zaglavljivati i lakše se s njima radi.
- ▶ **Električni alat, pribor, radne alate, itd. upotrebljavajte prema ovim uputama i na način kako je to propisano za određenu vrstu uređaja. Pritom uzmite u obzir radne uvjete i radove koje treba izvršiti.** Upotreba električnog alata za poslove izvan njegove predviđene upotrebe može dovesti do opasnih situacija.
- ▶ **Ručke i zahvatne površine održavajte suhima, čistima i pazite da na njih ne dospiju ulje ili mast.** Skliske ručke

i zahvatne površine onemogućuju sigurno rukovanje i alat se teško kontrolira u neočekivanim situacijama.

Upotreba i održavanje akumulatorskih alata

- ▶ **Akumulatorsku bateriju puniti isključivo punjačima koje preporučuje proizvođač.** Ako punjač predviđen za jednu određenu vrstu kompleta baterija rabite s drugim kompletom baterija, postoji opasnost od požara.
- ▶ **Električne alate upotrebljavajte isključivo s posebnim, namjenskim kompletima baterija.** Upotreba drugih kompleta baterija može dovesti do ozljeda i opasnosti od požara.
- ▶ **Komplete baterija dok ih ne upotrebljavate držite dalje od uredskih spajalica, kovanica, ključeva, čavala, vijaka ili drugih sitnih metalnih predmeta koji bi mogli uzrokovati premošćenje kontakata.** Kratki spoj između kontakata baterije može uzrokovati opekline ili požar.
- ▶ **Kod pogrešne primjene iz baterije može isticati tekućina. Izbjegavajte kontakt s ovom tekućinom. Kod slučajnog kontakta zahvaćeno mjesto treba isprati vodom. Ako vam tekućina uđe u oči, zatražite pomoć liječnika.** Tekućina istekla iz baterije može uzrokovati nadraženost kože i opekline.
- ▶ **Ne upotrebljavajte oštećene ili izmijenjene komplete baterija ni alate.** Oštećene ili izmijenjene baterije podložne su nepredvidivom ponašanju i mogu uzrokovati požar, eksploziju ili ozljede.
- ▶ **Držite alat i komplet baterija dalje od vatre i visokih temperatura.** Izlaganje vatri ili temperaturi višoj od 130 °C može uzrokovati eksploziju.
- ▶ **Poštujte sve upute za punjenje i komplet baterija i alat ne puniti pri temperaturama izvan vrijednosti koje su propisane i navedene u uputama.** Nepravilno punjenje ili punjenje pri temperaturama višim od propisanih može oštetiti bateriju i povećati opasnost od požara.

Servisiranje

- ▶ **Popravak električnog alata prepustite kvalificiranom osoblju ovlaštenog servisa i isključivo s originalnim rezervnim dijelovima.** Tako će biti zajamčen siguran rad s uređajem.
- ▶ **Nikada ne servisirajte oštećene komplete baterija.** Servisiranje kompleta baterija smiju obavljati isključivo proizvođači i ovlašteni serviseri.

Sigurnosne napomene za zračne pumpe



Crijevo i metalni dijelovi adaptera mogu se pregrijati kod duljeg rada. Kod duljeg rada isplanirajte stanke i eventualno ostavite dijelove da se ohlade.

- ▶ **Pri uporabi zračne pumpe pazite da ne prekoračite dopušteni tlak proizvoda koji treba napuhati.** Proizvod može puknuti ili se raspuknuti i pritom se možete ozlijediti.
- ▶ **Ne upotrebljavajte zračnu pumpu bez nadzora.** U slučaju tehničkog kvara možete hitno djelovati.

- ▶ **Izbjegavajte nehotično pokretanje zračne pumpe prije nego što namjestite tlak na pumpi i ispravno spojite pumpu s proizvodom koji treba napuhati.** Pumpa se zaustavlja tek kada je postignut zadani tlak ili maksimalni tlak.
- ▶ **Nakon napuhavanja provjerite tlak svojeg proizvoda baždarenim mjernim alatom.** Pogrešan tlak može uzrokovati opasne situacije npr. drukčije ponašanje vašeg automobila u vožnji.
- ▶ **Ne dopustite djeci korištenje zračne pumpe. Ne usmjeravajte crijevo za zrak ili struju zraka na usta, uši ili oči ljudi ili životinja niti ne otpuhujte prašinu ili druge čestice na ljude i životinje.** To može prouzročiti ozljede.
- ▶ **Više ne upotrebljavajte zračnu pumpu ako su zaslon ili drugi dijelovi neispravni.** Dopušteni tlak proizvoda koji treba napuhati može se prekoračiti i uzrokovati opasne situacije.
- ▶ **Ne mijenjajte i ne otvarajte aku-bateriju.** Postoji opasnost od kratkog spoja.
- ▶ **U slučaju oštećenja i nestručne uporabe aku-baterije mogu se pojaviti pare. Aku-baterija može izgorjeti ili eksplodirati.** Dovedite svježi zrak i u slučaju potrebe zatražite liječničku pomoć. Pare mogu nadražiti dišne puteve.
- ▶ **Oštrim predmetima kao što su npr. čavli, odvijači ili djelovanjem vanjske sile aku-baterija se može oštetiti.** Može doći do unutrašnjeg kratkog spoja i aku-baterija može izgorjeti, razviti dim, eksplodirati ili se pregrijati.



Zaštitite zračnu pumpu od vrućine, npr. također od stalnog sunčevog zračenja, vatre, vode i vlage. Postoji opasnost od eksplozije.

Sigurnosne napomene za utični adapter



Za punjenje proizvoda koristite samo izolirane utične adaptere koji su označeni simbolom u nastavku i certificirani su u skladu s EN 61558/IEC 61558 te odgovaraju zahtjevima sigurnog niskog napona (SELV).

U suprotnom postoji opasnost od požara ili rizik od električnog udara.

- ▶ **Utični adapter držite dalje od kiše ili vlage.** Prodiranje vode u utični adapter povećava opasnost od električnog udara.
- ▶ **Utični adapter držite čistim.** Zbog nečistoće postoji opasnost od električnog udara.
- ▶ **Prije svake uporabe provjerite utični adapter. Utični adapter ne koristite ako ste ustanovili oštećenja.** Oštećeni utični adapteri povećavaju opasnost od električnog udara.
- ▶ **Priključni utikač utičnog adaptera mora odgovarati utičnici. Na utikaču se ni na koji način ne smiju izvoditi izmjene.** Utikači na kojima nisu provedene izmjene i

odgovarajuće utičnice smanjuju opasnost od električnog udara.

- ▶ **Kabel utičnog adaptera držite dalje od izvora topline, ulja, oštrih rubova ili pomičnih dijelova.** Oštećeni kabeli povećavaju opasnost od električnog udara.
- ▶ **Izbjegavajte dodir tijela s uzemljenim površinama kao što su cijevi, radijatori, štednjaci i hladnjaci.** Opasnost od električnog udara je veća ako je vaše tijelo uzemljeno.

Opis proizvoda i radova



Treba pročitati sve sigurnosne napomene i upute. Propusti do kojih može doći uslijed nepridržavanja sigurnosnih

napomena i uputa mogu uzrokovati električni udar, požar i/ili teške ozljede.

Pridržavajte se slika na početku uputa za uporabu.

Namjenska uporaba

Zračna pumpa je namijenjena za napuhavanje guma bicikla, motocikla i automobila te za male artikle za igru, sport i plažu na napuhavanje.

Nije namijenjena za napuhavanje velikih guma (npr. kamiona) ili artikala za napuhavanje (npr. madraca na napuhavanje).

Zračna pumpa je namijenjena isključivo za upotrebu u kućanstvima i za kućnu uporabu.

Prikazani dijelovi alata

Numeriranje prikazanih dijelova odnosi se na prikaz zračne pumpe na stranici sa slikama.

- (1) Radno svjetlo
- (2) Brzostezni adapter
- (3) Poklopac pretinca za spremanje nastavaka
- (4) Adapter ventila
- (5) Iгла za loptu
- (6) Adapter za napuhavanje
- (7) Tipka za uključivanje/isključivanje
- (8) Tipka za smanjenje ciljnog tlaka
- (9) Tipka za memoriranje **M**/promjenu jedinice **UNIT**
- (10) Zaslon
- (11) Tlačno crijevo
- (12) Tipka za radno svjetlo
- (13) Tipka za povećanje ciljnog tlaka
- (14) Tipka za napuhavanje **START/STOP**
- (15) Poklopac pretinca za aku-bateriju
- (16) USB utičnica
- (17) Stezaljka crijeva
- (18) Aku-baterija

Prikazni elementi

- (a) Prikaz mjerne jedinice
- (b) Prikaz izmjerene vrijednosti
- (c) Upozorenje
- (d) Pokazivač stanja napunjenosti aku-baterije
- (e) Prikaz memorije
- (f) Prikaz ciljnog tlaka **PRESET**

Tehnički podaci

Akumulatorska zračna pumpa		PNEO
Kataloški broj		3 603 J47 5..
Nazivni napon	V=	3,6
Maks. protok	l/min	10
Maks. tlak		
	bar	10,3
	psi	150
	kPa	1030
Težina	kg	0,5
Dopuštena temperatura okoline pri radu i kod skladištenja	°C	0 ... +50
Priključak za punjenje		USB
Zahtjevi za utični adapter		
Napon punjenja	V=	5,0
Preporučena struja punjenja	A	1,0
Preporučena temperatura okoline kod punjenja	°C	5 ... 35

Informacije o buci i vibracijama

Emisijske vrijednosti buke utvrđene sukladno **EN 62841-1**.

Razina buke električnog alata prema ocjeni A iznosi obično **74 dB(A)**. Nesigurnost $K = 3$ dB. Razina buke pri radu može prelaziti navedene vrijednosti. **Nosite zaštitu za uši!**

Vrijednosti vibracija a_{hv} (kontinuirane vibracije), p_F (ponovljene udarne vibracije) i nesigurnost K utvrđene u skladu s normom **EN 62841-1**:

$a_{hv} = 2,9 \text{ m/s}^2$ ($K = 1,5 \text{ m/s}^2$), $p_F = 65 \text{ m/s}^2$ ($K = 41 \text{ m/s}^2$)

Razina titranja koja je navedena u ovim uputama i emisijska vrijednost buke izmjerene su sukladno normiranom postupku mjerenja te se mogu koristiti za međusobnu usporedbu električnih alata. Primjerene su i za privremenu procjenu emisije titranja i buke.

Navedena razina titranja i emisijska vrijednost buke predstavljaju glavne primjene električnog alata. Ako se ustvari električni alat koristi za druge primjene s radnim alatima koji odstupaju od navedenih ili se nedovoljno održavaju, razina titranja i emisijska vrijednost buke mogu odstupati. Na taj se način može osjetno povećati emisija titranja i buke tijekom čitavog vremenskog perioda rada.

Za točnu procjenu emisija titranja i buke trebaju se uzeti u obzir i vremena, tijekom kojih je alat bio isključen ili je radio, ali se zapravo nije koristio. Na taj se način može osjetno

smanjiti emisija titranja i buke tijekom čitavog vremenskog perioda rada.

Odredite dodatne sigurnosne mjere za zaštitu korisnika prije djelovanja titranja kao npr.: održavanje električnog alata i nastavaka, održavanje toplih ruku, organizacija tokova rada.

Aku-baterija

Punjenje aku-baterije

- ▶ **Pridržavajte se mrežnog napona!** Napon izvora struje mora se podudarati s podacima na tipskoj pločici utičnog adaptera.
- ▶ **Pridržavajte se uputa za uporabu utičnog adaptera.**
- ▶ Za punjenje upotrebljavajte utični adapter koji ispunjava zahtjeve u poglavlju Tehnički podaci.

Napomena: Litij-ionske aku-baterije isporučuju se djelomično napunjene zbog međunarodnih propisa o prijevozu. Kako bi se zajamčio puni učinak aku-baterije, prije prve uporabe aku-bateriju napunite do kraja.

Za punjenje aku-baterije spojite USB utičnicu (16) zračne pumpe putem odgovarajućeg USB kabela s USB adapterom. Priključite USB adapter na električnu mrežu.

Proces punjenja počinje i prikazuje se gredicama u prikazu stanja napunjenosti aku-baterije (d). Zračna pumpa se tijekom punjenja ne može koristiti.

Ako je proces punjenja završen, svijetle svi segmenti pokazivača stanja napunjenosti aku-baterije (d). Pokazivač stanja napunjenosti aku-baterije gasi se 1 h nakon završetka procesa punjenja.

U slučaju duljeg nekorištenja isključite utični adapter iz električne mreže.

Pokazivač stanja napunjenosti aku-baterije

Pokazivač stanja napunjenosti aku-baterije prikazuje stanje napunjenosti aku-baterije na zaslonu:

Prikaz	Kapacitet
	66–100 %
	33–66 %
	10–33 %
	0–10 %

Napomene za optimalno rukovanje aku-baterijom u zračnoj pumpi

Čuvajte zračnu pumpu samo u dopuštenom području temperature prema informacijama u poglavlju „Tehnički podaci“. Ne ostavljajte zračnu pumpu npr. ljeti u automobilu.

Bitno skraćeno vrijeme rada nakon punjenja pokazuje da je aku-baterija istrošena i da je treba zamijeniti.

Pridržavajte se uputa za zbrinjavanje u otpad.

Montaža i rad

Puštanje u rad

Uključivanje/isključivanje

Za **uključivanje i isključivanje** zračne pumpe pritisnite tipku za uključivanje/isključivanje (7).

Ako se cca. 5 min na zračnoj pumpi ne pritisne niti jedna tipka, zračna će se pumpa automatski isključiti radi štednje aku-baterije.

Uključivanje/isključivanje radnog svjetla

Za uključivanje i isključivanje radnog svjetla (1) pritisnite tipku za radno svjetlo (12).

- ▶ **Ne gledajte izravno u radno svjetlo jer vas ono može zaslijepiti.**

Promjena mjerne jedinice

Za prikaz tlaka dostupne su jedinice bar, psi i kPa.

Za promjenu mjerne jedinice pritisnite tipku za promjenu jedinice **UNIT (9)** sve dok se mjerna jedinica ne promijeni na prikazu mjerne jedinice (a). Za promjenu na sljedeću mjernu jedinicu ponovno dugo pritisnite tipku.

Postavka za mjernu jedinicu pohranjuje se pri isključivanju zračne pumpe.

Montaža adaptera (vidjeti sliku A)

Odaberite odgovarajući adapter u svrhu primjene:

- adapter ventila (4): npr. za brojne ventile bicikla
- iglu za loptu (5): npr. za nogometne lopte
- adapter za napuhavanje (6): za male artikle za plažu i sport, npr. loptu za vodu.

Za uobičajene autoventile (djelomično se upotrebljavaju i kod bicikala) nije potreban adapter.

Gurnite poklopac (3) pretinca za spremanje nastavaka i izvadite adapter.

Ako postoji, skinite kapicu ventila na predmetu za napuhavanje.

Priključivanje zračne pumpe na ventil:

- Adapter ventila (4): Najprije navrnite adapter ventila na ventil. Zatim navrnite tlačno crijevo (11) do graničnika na adapter ventila.
- Iglu za loptu (5) i adapter za napuhavanje (6): Najprije uvrnite iglu za loptu ili adapter za napuhavanje do graničnika u tlačno crijevo (11). Zatim uvrnite iglu za loptu ili adapter za napuhavanje u ventil.
- Kod uobičajenih autoventila navrnite tlačno crijevo (11) na ventil.

Brzostezni adapter (2):

Za praktičnije spajanje možete dodatno upotrijebiti brzostezni adapter (2): On omogućuje brže spajanje između tlačnog crijeva i jednog od ostala tri adaptera ili autoventila.

- U tu svrhu uvrnite brzostezni adapter do graničnika u tlačno crijevo (11).
- Ovisno o primjeni, natakните brzostezni adapter do graničnika na adapter ventila (4), iglu za loptu (5), adapter za napuhavanje (6) ili autoventil.

- Pritisnite polugu brzosteznog adaptera prema dolje kako biste deblokirali adapter.

Trenutni tlak na priključenom predmetu pojavljuje se na prikazu izmjerene vrijednosti **(b)**.

Pozivanje/promjena pohranjenih ciljnih vrijednosti

Prilikom napuhavanje s automatikom isključivanja zračna pumpa može pohraniti 3 ciljne vrijednosti, npr. gume automobila, gume bicikala i lopte. Kod tvorničke postavke za ove tri primjene vrijednosti su već postavljene.

Za **pozivanje** pohranjenog ciljnog tlaka kratko pritisnite tipku za memoriranje **M (9)** sve dok na prikazu memorije **(e)** ne zasvijetli željeni simbol (npr. bicikl). U prikazu ciljnog tlaka **PRESET (f)** za taj simbol se prikazuje pohranjena ciljna vrijednost.

Za **promjenu** prikazane pohranjene vrijednosti pritisnite tipku za smanjenje ciljnog tlaka **(8)** odn. povećanje ciljnog tlaka **(13)** sve dok ne namjestite željenu vrijednost na prikazu ciljnog tlaka **PRESET (f)**. Vrijednost se brže mijenja ako dulje pritisnete tipke. Podešena vrijednost za prikazani simbol (npr. bicikl) automatski se pohranjuje.

Za **napuštanje** rada s pohranjenim vrijednostima kratko pritisnite tipku za memoriranje **M (9)** sve dok niti jedan simbol više ne zasvijetli na prikazu memorije **(e)**.

Napuhavanje

Napuhavanje s automatskim isključivanjem (AUTOSTOP):

- Na prikazu ciljnog tlaka **PRESET (f)** pojavljuje se posljednja namještena vrijednost tlaka.

- Određivanje ili promjena ciljnog tlaka: Pritisnite tipku za smanjenje ciljnog tlaka **(8)** ili povećanje ciljnog tlaka **(13)** sve dok ne namjestite željenu vrijednost na prikazu ciljnog tlaka **PRESET (f)**. Vrijednost se brže mijenja ako dulje pritisnete tipke. Alternativno možete pomoću tipke za memoriranje **M (9)** pozvati pohranjenu ciljnu vrijednost.
- Pritisnite tipku za napuhavanje **START/STOP (14)** kako biste pokrenuli napuhavanje. Ciljni tlak možete promijeniti čak i tijekom napuhavanja.
- Napuhavanje završava automatski kada je postignut namješteni ciljni tlak. Namješteni ciljni tlak pohranjuje se pri isključivanju zračne pumpe.

Napuhavanje bez automatskog isključivanja (MANUAL):

- Za napuhavanje bez automatskog isključivanja ne smije biti određen ciljni tlak i namještena pohranjena vrijednost („--“ na prikazu ciljnog tlaka **PRESET (f)**, bez simbola na prikazu memorije **(e)**). Eventualno napustite rad s pohranjenim vrijednostima ili pritisnite tipku za smanjenje ciljnog tlaka **(8)** sve dok se ne prikaže „--“.
- Za pokretanje napuhavanja pritisnite tipku za napuhavanje **START/STOP (14)** i držite ju pritisnutom. Trenutni tlak priključenog predmeta pojavljuje se na prikazu izmjerene vrijednosti **(b)**.
- Ako je postignut željeni tlak na prikazu izmjerene vrijednosti **(b)**, otpustite tipku za napuhavanje **START/STOP (14)**.

Napomena: Prekinite dulja napuhavanja nakon otprilike **15 min** i ostavite crijevo i metalne dijelove adaptera da se ohlade najmanje **5 min**.

Smetnje – uzroci i pomoć

Prikaz na zaslonu	Uzrok	Pomoć
"Er1" i upozorenje (c)	Senzor tlaka ne radi.	Provjeru zračne pumpe prepustite Bosch servisu.
"Er2" i upozorenje (c)	Tlak zraka na priključenom predmetu je izvan mjernog područja zračne pumpe.	Priključite zračnu pumpu isključivo na predmete čiji tlak zraka ne prelazi maksimalni tlak naveden u tehničkim podacima.
"Er3" i upozorenje (c)	Temperatura zračne pumpe je izvan dopuštenog područja radne temperature.	Ostavite zračnu pumpu da se temperira prije ponovnog uključivanja.
"Er4" i upozorenje (c)	Potrošnja struje je prevelika.	Provjerite je li blokirana struja zraka u tlačnom crijevu (11) ili drugim dijelovima.
"Er5" i upozorenje (c)	Aku-baterija je oštećena.	Zamijenite aku-bateriju.

Održavanje i servisiranje

Održavanje i čišćenje

- **Zračnu pumpu i otvore za hlađenje održavajte čistima kako bi se moglo dobro i sigurno raditi.**

Zamjena aku-baterije (vidjeti sliku B)

Zamijenite aku-bateriju ako je vrijeme rada nakon punjenja znatno skraćeno.

Napomena: Izvucite utikač USB kabela iz USB utičnice **(16)** prije zamjene aku-baterije. Ako USB kabel ostane utaknut

tijekom zamjene aku-baterije, zaslon ostaje isključen čak i nakon stavljanja nove aku-baterije i ona se neće puniti.

Pritisnite poklopac **(15)** pretinca za aku-bateriju s obje strane i skinite ga. Izvadite aku-bateriju **(18)** iz pretinca za aku-bateriju.

Stavite novu aku-bateriju **(18)** u pretinac za aku-bateriju. Isključivo upotrebljavajte **Bosch** litij-ionske aku-baterije. Možete pronaći aku-bateriju kao **Bosch** rezervni dio na www.boschtoolservice.com.

Stavite poklopac **(15)** na pretinac za aku-bateriju. Pazite da se poklopac uglati s obje strane.

Servisiranje i savjetovanje o primjeni

Hrvatski

Tel.: +385 12 958 051

Poveznicu na naše adrese servisa i uvjete jamstva možete pronaći na zadnjoj stranici.

U slučaju upita ili naručivanja rezervnih dijelova, molimo vas obavezno navedite 10-znamenasti kataloški broj s tipske pločice proizvođača.

Zbrinjavanje

Zračne pumpe, aku-baterije, pribor i ambalažu treba dovesti na ekološki prihvatljivo recikliranje.



Zračne pumpe i aku-baterije/baterije ne bacajte u kućni otpad!

Samo za zemlje EU:

Električni i elektronski uređaji ili iskorišteni akumulatori/baterije koji više nisu uporabivi, moraju se odvojeno sakupljati i zbrinuti na ekološko prihvatljiv način. Koristite predviđene sustave prikupljanja otpada. Nepravilno zbrinjavanje može biti štetno za okoliš i zdravlje zbog opasnih tvari koje može sadržavati.

Aku-baterije/baterije:

Integrirana aku-baterija mora se odlagati odvojeno od zračne pumpe. Ostavite zračnu pumpu uključenu sve dok se aku-baterija potpuno ne isprazni. Izvadite aku-bateriju iz zračne pumpe kako je opisano u poglavlju za zamjenu aku-baterije. Zbrinite izvađenu aku-bateriju u skladu s važećim zakonima i smjernicama.

Eesti

Ohutusnõuded

Üldised ohutusnõuded elektriliste tööriistade kasutamisel

⚠ HOIATUS Lugege läbi kõik tööriistaga kaasas olevad ohutusnõuded ja juhised

ning tutvuge kõigi jooniste ja spetsifikatsioonidega.

Ohutusnõuete ja juhiste eiramise tagajärjeks võib olla elektrilöökk, tulekahju ja/või rasked vigastused.

Hoidke kõik ohutusnõuded ja juhised edasiseks kasutamiseks hoolikalt alles.

Ohutusnõuetes sisalduv mõiste "elektriline tööriist" käib nii vooluvõrku ühendatud (juhtmega) elektriliste tööriistade kui ka akutoitega (juhtmeta) elektriliste tööriistade kohta.

Ohutusnõuded tööpiirkonnas

► Hoidke tööpiirkond puhas ja hästi valgustatud.

Korrastamata või valgustamata töökoht võib põhjustada õnnetusi.

- **Ärge kasutage elektrilist tööriista plahvatusohtlikus keskkonnas, kus leidub tuleohtlikke vedelikke, gaase või tolmu.** Elektrilistest tööriistadest lööb sädemeid, mis võivad tolmu või aurud süüdata.
- **Elektrilise tööriista kasutamise ajal hoidke lapsed ja teised inimesed töökohast eemal.** Kui teie tähelepanu juhitakse kõrvale, võib seade teie kontrolli alt väljuda.

Elektriohtus

- **Kaitske elektrilist tööriista vihma ja niiskuse eest.** Kui elektrilisse tööriista on sattunud vett, on elektrilöögi oht suurem.

Inimeste turvalisus

- **Olge tähelepanelik, jälgige, mida teete, ning toimige elektrilise tööriistaga töötades kaalutletult. Ärge kasutage elektrilist tööriista, kui olete väsinud või uimastite, alkoholi või ravimite mõju all.** Hetkeline tähelepanematus seadme kasutamisel võib põhjustada tõsisid vigastusi.
- **Kandke isikukaitsevahendeid. Kandke alati kaitseprille.** Elektrilise tööriista tüübile ja kasutusalaale vastavate isikukaitsevahendite, näiteks tolmu maski, libisemiskindlate turvajalatsite, kaitsekiivri või kuulmiskaitsevahendite kasutamine vähendab vigastuste ohtu.
- **Vältige elektrilise tööriista soovimatut käivitamist. Enne pistiku ühendamist pistikupesasa, aku ühendamist seadme külge, seadme ülestõstmist ja kandmist veenduge, et elektriline tööriist on välja lülitatud.** Kui hoiate elektrilise tööriista kandmisel sõrme lülilil või ühendate vooluvõrku sisselülitatud seadme, võivad tagajärjeks olla õnnetused.
- **Enne elektrilise tööriista sisselülitamist eemaldage tööriista küljest reguleerimis- ja mutrivõtmed.** Seadme pöörleva osa küljes olev reguleerimis- või mutrivõti võib põhjustada vigastusi.
- **Vältige ebatavalist töösensidit. Võtke stabiilne töösensend ja hoidke kogu aeg tasakaalu.** Nii saate elektrilist tööriista ootamatutes olukordades paremini kontrollida.
- **Kandke sobivat rõivastust. Ärge kandke laiu riideid ega ehteid. Hoidke juuksed ja rõivad seadme liikuvatest osadest eemal.** Liiga avarad riided, ehted või pikad juuksed võivad sattuda seadme liikuvate osade vahele.
- **Kui on võimalik paigaldada tolmueemaldus- ja tolmu kogumisseadiseid, veenduge, et need on seadmega ühendatud ja et neid kasutatakse õigesti.** Tolmueemaldusseadise kasutamine vähendab tolmu põhjustatud ohte.
- **Ärge muutuge tööriista sagedasest kasutamisest hooletuks ja ärge eirake ohutusnõudeid.** Hooletus võib sekundi mürdosa jooksul kaasa tuua raskeid vigastusi.

Elektriliste tööriistade hoolikas käsitsemine ja kasutamine

- ▶ **Ärge koormake seadet üle. Kasutage konkreetse töö tegemiseks ette nähtud elektrilist tööriista.** Sobiva elektrilise tööriistaga töötate ettenähtud jõudluspiirides efektiivsemalt ja ohutumalt.
- ▶ **Ärge kasutage elektrilist tööriista, mida ei saa lülitist sisse ja välja lülitada.** Elektriline tööriist, mida ei ole enam võimalik lülitist sisse ja välja lülitada, on ohtlik ning tuleb parandada.
- ▶ **Tõmmake pistik pistikupesast välja ja/või eemaldage seadmest aku, kui see on eemaldatav, enne seadme reguleerimist, tarvikute vahetamist ja seadme ärapanekut.** See ettevaatusabinõu väldib elektrilise tööriista soovimatut käivitamist.
- ▶ **Kasutusvälisel ajal hoidke elektrilisi tööriistu lastele kättesaamatus kohas ja ärge laske seadet kasutada isikutele, kes seadet ei tunne või pole lugenud käesolevaid juhiseid.** Asjatundmatute isikute käes on elektrilised tööriistad ohtlikud.
- ▶ **Hoolidage elektrilisi tööriistu ja tarvikuid nõuetekohaselt. Kontrollige, kas seadme liikuvad osad töötavad veatult ega kiildu kiini ning veenduge, et seadme detailid ei ole murdunud või kahjustatud määral, mis mõjutab seadme töökindlust. Laske kahjustatud detailid enne seadme kasutamist parandada.** Paljude õnnetuste põhjuseks on halvasti hooldatud elektrilised tööriistad.
- ▶ **Hoidke löiketarvikud teravad ja puhtad.** Hoolikalt hooldatud, teravate löikeservadega löiketarvikud kiilduvad harvemini kinni ja neid on lihtsam juhtida.
- ▶ **Kasutage elektrilist tööriista, lisavarustust, tarvikuid jne vastavalt käesolevatele juhistele, võttes arvesse töötingimusi ja teostatava töö iseloomu.** Elektriliste tööriistade nõuetevastane kasutamine võib põhjustada ohtlikke olukordi.
- ▶ **Hoidke käepidemed ja haardepinnad kuiva ja puhtana ning vabana õlist ja määrdeainetest.** Libedad käepidemed ja haardepinnad ei luba tööriista ohutult käsitseda ja ootamatutes olukordades kontrolli all hoida.

Akutööriistade hoolikas käsitsemine ja kasutamine

- ▶ **Laadige akusid ainult tootja poolt soovitatud laadimisseadmetega.** Laadimisseade, mis sobib teatud tüüpi akudele, muutub tuleohtlikuks, kui seda kasutatakse teiste akude laadimiseks.
- ▶ **Kasutage elektrilistes tööriistades ainult selleks ettenähtud akusid.** Teiste akude kasutamine võib põhjustada vigastusi ja tulekahjuohtu.
- ▶ **Kasutusvälisel ajal hoidke akusid eemal kirjklambritest, müntidest, võtmetest, naeltest, kruvidest või teistest väikestest metallesemetest, mis võivad akukontaktid omavahel ühendada.** Akukontaktide vahel tekkiva lühise tagajärjeks võivad olla põletused või tulekahju.
- ▶ **Väärkasutuse korral võib akuvedelik välja voolata; vältige sellega kokkupuudet. Juhusliku kokkupuute**

korral loputage kahjustatud kohta veega. Kui vedelik satub silma, pöörduge lisaks arsti poole. Väljavoolav akuvedelik võib põhjustada nahaärritusi või põletusi.

- ▶ **Ärge kasutage akut ega tööriista, mis on kahjustada saanud või mida on modifitseeritud.** Kahjustada saanud või modifitseeritud akud võivad põhjustada tulekahju, plahvatus, kehavigastusi ja varalist kahju.
- ▶ **Kaitske akut ja elektrilist tööriista tule ja väga kõrgete temperatuuride eest.** Kokkupuude tulega või üle 130 °C temperatuuriga võib põhjustada plahvatus.
- ▶ **Järgige kõiki laadimisjuhiseid ja ärge laadige akut väljaspool juhistes määratletud temperatuurivahemikku.** Nõuetele mittevastav laadimine või laadimine väljaspool ettenähtud temperatuurivahemikku võib akut kahjustada ja suurendada tulekahju ohtu.

Teenindus

- ▶ **Laske elektrilist tööriista parandada ainult kvalifitseeritud spetsialistidel, kes kasutavad originaalvaruosi.** Nii tagate seadme püsivalt ohutu töö.
- ▶ **Ärge kunagi käideldage kahjustada saanud akusid.** Akusid võivad käidelda vaid tootja esindajad või volitatud hooldekeskuse töötajad.

Õhupumpade ohutusjuhised



Voolik ja adapteri metallosad võivad pikemaajalisel töötamisel üle kuumeneda.

Planeerige pikemaajalistesse töödesse pause ja laske osadel vajaduse korral maha jahtuda.

- ▶ **Jälgige õhupumba kasutamisel, et ei ületataks õhuga täidetava toote lubatud rõhku.** Vastasel juhul võib toode lõhkeda või puruneda ja te võite viga saada.
- ▶ **Ärge jätke töötavat õhupumpa järelevalveta.** Tehnilise defekti korral saate siis kohe sekkuda.
- ▶ **Jälgige, et õhupumpa ei saaks juhuslikult käivitada, enne kui pumbal on seadistatud rõhk ja pump on täispumbatava tootega korrektselt ühendatud.** Pump seiskub alles siis, kui saavutatakse eelseadistatud rõhk või maksimaalne rõhk.
- ▶ **Pärast täispumpamist kontrollige toote rõhku kalibreeritud mõõteseadmega.** Vale rõhk võib kaasa tuua ohtlikke olukordi, nt auto sõidukäitumise muutumise.
- ▶ **Ärge laske õhupumpa kasutada lastel. Ärge suunake õhuvoolikut või õhuvoogu vastu inimeste või loomade suud, kõrvu või silmi ning ärge puhuge tolmuga ega muid osakesi inimeste ja loomade suunas.** Vastasel juhul võivad selle tagajärjel tekkida vigastused.
- ▶ **Kui näidik või muud osad on defektid, ärge õhupumpa enam kasutage.** Vastase juhul võidakse õhuga täidetava toote lubatavat rõhku ületada ja see võib kaasa tuua ohtlikke olukordi.
- ▶ **Ärge muutke ega avage akut.** On lühiseoht.
- ▶ **Aku vigastamise ja ebaõige käsitsamise korral võib akust eralduda auru. Aku võib põlema süttida või**

plahvatada. Õhutage ruumi, halva enesetunde korral pöörduge arsti poole. Aurud võivad ärritada hingamisteid.

► **Teravad esemed, näiteks naelad või kruvikeerajad, samuti löögid, põrutused jmt võivad akut kahjustada.**

Akukontaktide vahel võib tekkida lühis ja aku võib süttida, suitsema hakata, plahvatada või üle kuumeneda.



Kaitske õhupumpa kuumuse, nt ka pikemaajalise päikesekiirguse, tule, vee ja niiskuse eest. Plahvatusoht.

Pistiktoiteploki ohutussuunised



Kasutage oma toote laadimiseks ainult isoleeritud pistiktoiteplokkke, millel on kõrvalolev sümbol ja mis on sertifitseeritud vastavalt standardile EN 61558/IEC 61558 ning vastavad madala ohutuspinge (SELV) nõuetele. Vastasel korral tekib põlengu või

elektrilöögi oht.

- **Kaitske pistiktoiteploki vihma ja niiskuse eest.** Vee tungimine pistiktoiteploki suurendab elektrilöögi riski.
- **Hoidke pistiktoiteplokk puhas.** Määrdumine suurendab elektrilöögi ohtu.
- **Kontrollige pistiktoiteploki enne iga kasutamiskorda.** Kahjustuste tuvastamise korral ärge kasutage pistiktoiteploki. Vigastatud pistiktoiteploki suurendavad elektrilöögi riski.
- **Pistiktoiteploki pistik peab pistikupesaga sobima.** Pistikut ei tohi mitte mingil viisil muuta. Muutmata pistikud ja sobivad pistikupesad vähendavad elektrilöögi ohtu.
- **Kaitske pistiktoiteploki kaablit kuumuse, õli, teravate servade ja liikuvate osade eest.** Kahjustunud kaablid suurendavad elektrilöögi ohtu.
- **Vältige kehalist kontakti maandatud pindadega, näiteks torude, radiaatorite, pliitide ja külmikutega.** Kui Teie keha on maandatud, on elektrilöögi oht suurem.

Toote kirjeldus ja kasutusjuhend



Lugege läbi kõik ohutusnõuded ja juhised. Ohutusnõuete ja juhiste eiramine võib kaasa tuua elektrilöögi, tulekahju ja/või

raskeid vigastusi.

Juhinduge kasutusjuhendi alguses esitatud joonistest.

Otstarbele vastav kasutamine

Õhupump on ette nähtud jalgratta-, mootorratta- ja autorehvide ning väikeste täispuhutavate mänguasjade, spordi- ja rannatarvete täispuhumiseks.

See ei sobi suuremate rehvide (nt veoautorehvide) ega õhuga täidetavate toodete (nt õhkmadratsite) täispuhumiseks.

Õhupump on ette nähtud üksnes majapidamis- ja kodukasutuseks.

Kujutatud komponendid

Kujutatud komponentide numeratsiooni aluseks on jooniste leheküljel õhupumba kujutisel näidatud numbrid.

- (1) Töövalgusti
- (2) Kiirinnitusadapter
- (3) Otsakute hoiulaeka kaas
- (4) Ventiili adapter
- (5) Pallinõel
- (6) Mahu adapter
- (7) Sisse-/välja-nupp
- (8) Sihtrõhu vähendamise nupp
- (9) Salvesti **M** / ühikute vahetamise **UNIT** nupp
- (10) Ekraan
- (11) Survevoolik
- (12) Töövalgusti nupp
- (13) Sihtrõhu suurendamise nupp
- (14) Pumpamise nupp **START/STOP**
- (15) Akupesaka kate
- (16) USB-pesa
- (17) Voolikuklamber
- (18) Aku

Näiduelemendid

- (a) Mõõtühiku näidik
- (b) Mõõteväärtuse näidik
- (c) Hoiatusnäidik
- (d) Aku laetuse taseme näidik
- (e) Salvesti näidik
- (f) Sihtrõhu näidik **PRESET**

Tehnilised andmed

Akuga õhupump	PNEO	
Tootenumber		3 603 J47 5..
Nimipinge	V=	3,6
Max pumpamismaht	l/min	10
Max rõhk		
	bar	10,3
	psi	150
	kPa	1030
Kaal	kg	0,5
Lubatud keskkonnamtemperatuur töötamisel ja ladustamisel	°C	0 ... +50
Laadimisühendus		USB
Nõuded pistiktoiteploki		
Laadimispinge	V=	5,0

Akuga õhupump	PNEO	
Soovitav laadimisvool	A	1,0
Soovitav keskkonnatemperatuur laadimisel	°C	5 ... 35

Andmed müra/vibratsiooni kohta

Mürapäästuväärtused määratud vastavalt standardile **EN 62841-1**.

Elektrilise tööriista ekvivalentne helirõhutase on tavaliselt **74 dB(A)**. Mõõtemääramatus $K = 3$ dB. Töötamisel võib müratase nimetatud väärtusi ületada. **Kasutage kuulmiskaitsevahendeid!**

Vibratsiooni väärtused a_h (pidevad vibratsioonid), p_r (korduvad löögivibratsioonid) ja mõõtemääramatus K on kindlaks tehtud vastavalt standardile **EN 62841-1**:

$a_h = 2,9 \text{ m/s}^2$ ($K = 1,5 \text{ m/s}^2$), $p_r = 65 \text{ m/s}^2$ ($K = 41 \text{ m/s}^2$)

Selles juhendis toodud vibratsioonitaseme ja mürapäästu väärtused on mõõdetud standardset mõõtemetodit kasutades ja neid saab kasutada elektriliste tööriistade omavaheliseks võrdlemiseks. Need sobivad ka vibratsioonitaseme ja mürapäästu esialgseks hindamiseks.

Toodud vibratsioonitaseme ja mürapäästu väärtused on iseloomulikud elektrilise tööriista põhiliste rakenduste korral. Kui aga elektrilist tööriista kasutatakse muudes rakendustes, muude vahetatavate tööriistadega või ebapiisavalt hooldades, võivad vibratsioonitaseme ja mürapäästu väärtused nendest erineda. See võib kogu tööaja vibratsioonitaset ja mürapäästu tunduvalt suurendada.

Vibratsioonitaseme ja mürapäästu täpseks hindamiseks tuleb arvesse võtta ka aega, mil seade on välja lülitatud või mil seade on küll sisse lülitatud, kuid tegelikult tööle rakendamata. See võib kogu tööaja vibratsioonitaset ja mürapäästu tunduvalt vähendada.

Rakendage kasutaja kaitsmiseks vibratsiooni mõju eest täiendavaid kaitsemeetmeid, nagu näiteks: elektrilise tööriista ja vahetatavate tööriistade hooldus, kätesoojendus, töökorraldus.

Aku

Aku laadimine

- **Pöörake tähelepanu võrgupingele!** Vooluallika pinge peab vastama pistiktoiteploki tüübisildil märgitud andmetele.
- **Järgige pistiktoiteploki kasutusjuhendit.**
- Kasutage laadimiseks pistiktoiteploki, mis vastab peatükis Tehnilised andmed esitatud nõuetele.

Juhis: liitiumioonakud tarnitakse tehaseset rahvusvaheliste transpordieeskirjade põhjal osaliselt laetuna. Selleks et aku täielikku võimsust tagada, laadige aku enne esimest kasutamist täielikult täis.

Aku laadimiseks ühendage õhupumba USB-pesa (**16**) sobiva USB-kaabli kaudu USB-võrgutoiteploki. Ühendage USB-toiteplokk vooluvõrku.

Laadimine algab ja seda näidatakse jooksvate ribadega aku laetuse taseme näidikul (**d**). Laadimise ajal ei saa õhupumpa kasutada.

Kui laadimistoiming on lõpetatud, põlevad kõik aku laetuse taseme näidiku (**d**) segmendid. Aku laetuse taseme näidik kustub 1 h pärast laadimistoimingu lõppu.

Pikemaagekse mittekasutamine korral lahutage pistiktoiteplokk vooluvõrgust.

Aku laetuse taseme näidik

Ekraanil olev aku laetuse taseme näidik näitab aku laetuse taset:

Näidik	Mahtvus
	66–100%
	33–66%
	10–33%
	0–10%

Juhised aku optimaalseks käsitsemiseks õhupumbas

Hoiustage õhupumpa ainult lubatud temperatuurivahemikus vastavalt peatükis „Tehnilised andmed“ toodud teabele.

Ärge jätkke õhupumpa nt suvel autosse.

Oluliselt lühenenud kasutusaeg pärast laadimist näitab, et aku on muutunud kasutuskõlmatuks ja tuleb välja vahetada. Järgige ringlussevõtu juhiseid.

Paigaldamine ja töö

Kasutuselevõtt

Sisse-/väljalülitamine

Õhupumba **sisse- ja väljalülitamiseks** vajutage sisse/välja nuppu (**7**).

Kui ca 5 minuti jooksul õhupumbal ühtki nuppu ei vajutata, siis lülitub õhupump aku säästmiseks automaatselt välja.

Töötule sisse-/väljalülitamine

Töövalgusti (**1**) sisse- ja väljalülitamiseks vajutage töövalgusti nuppu (**12**).

- **Ärge suunake pilku otse vastu töötuld, see võib Teid pimestada.**

Möötühiku vahetamine

Rõhunäidiku puhul on saadaval ühikud bar, psi ja kPa.

Möötühiku vahetamiseks vajutage niikaua ühikute vahetamise nuppu **UNIT (9)**, kuni möötühiku näidikul (**a**) möötühik muutub. Järgmisesse möötühikusse vahetamiseks vajutage uuesti pikalt nuppu.

Möötühiku seadistus salvestatakse õhupumba väljalülitamisel.

Adapti paigaldamine (vt joonist A)

Valige kasutusotstarbele vastav adapter:

- ventiiliadapter (4): nt paljude jalgrattaventiilide jaoks,
- pallinõel (5): nt jalgpallide jaoks,
- mahuadapter (6): väikeste ranna- või sporditarvete, nt veepallide jaoks.

Tavaliste autoventiilide (mida vahel kasutatakse ka jalgratastel) jaoks ei ole adapterit vaja.

Lücake otsakuhooidiku kaas (3) pealt ja võtke adapter välja.

Eemaldage täispuhutavalt esemelt ventiilikübar, kui see on olemas.

Õhupumba ventiili külge ühendamine:

- Ventiiliadapter (4): kruvige kõigepealtventiiliadapter ventiilile. Kruvige siis survevoolik (11) kuni toeni ventiiliadapterile.
- Pallinõel (5) ja mahuadapter (6): kruvige kõigepealt pallinõel või mahuadapter kuni toeni survevoolikusse (11). Seejärel keerake pallinõel või mahuadapter tugevalt ventiili.
- Tavaliste autoventiilide korral kruvige survevoolik (11) tugevalt ventiilile.

Kiirkinnitusadapter (2):

mugavamaks ühendamiseks võite lisaks kasutada kiirkinnitusadapterit (2): see võimaldab kiiremat ühendamist survevooliku ja ülejäänud kolmest adapterist ühe või autoventiili vahel.

- Kruvige selleks kiirkinnitusadapter kuni toeni survevoolikusse (11).
- Lükake kiirkinnitusadapter olenevalt kasutusest kuni toeni ventiiliadapterile (4), pallinõelale (5), mahuadapterile (6) või autoventiilile.
- Suruge kiirkinnitusadapteri hoob adapteri lukustamiseks alla.

Mõõteväärtuse näidik (b) näitab ühendatud objekti hetkerõhku.

Salvestatud sihtväärtuste aktiveerimine/muutmine

Täispuhutamise jaoks koos automaatse väljalülitusega saab õhupump 3 sihtväärtust salvestada, nt autorehvide, jalgrattarehvide ja pallide jaoks. Tehaseseadistuse puhul on väärtused nende kolme rakenduse jaoks juba seadistatud.

Mingi salvestatud sihtrõhu aktiveerimiseks vajutage nii sageli lühidalt salvesti nuppu M (9), kuni salvesti näidikul (e) süttib soovitud sümbol (nt jalgratas). Sihtrõhu näidikul PRESET (f) näidatakse selle sümboli jaoks salvestatud sihtväärtust.

Vead – põhjused ja kõrvaldamine

Näit ekraanil	Põhjus	Kõrvaldamine
„Er1“ ja hoiatusnäidik (c)	Rõhuandur ei toimi.	Laske õhupump ettevõtte Bosch-klienditeeninduse poolt üle kontrollida.
„Er2“ ja hoiatusnäidik (c)	Külgeühendatud esemel olev õhurõhk jääb õhupumba mõõtevahemikust väljapoole.	Ühendage õhupumpa eranditult esemetega, mille õhurõhk üle tehnilistes andmetes äratoodud maksimaalse rõhu ei tõuse.

Mingi näidatud salvesti väärtuse muutmiseks vajutage nii sageli sihtrõhu langetamise (8) või sihtrõhu tõstmise (13) nuppusid, kuni soovitud väärtus on sihtrõhu näidikul PRESET (f) seadistatud. Nuppude pikemal vajutamisel muudetakse väärtust kiiremini. Seadistatud väärtus salvestatakse näidatud sümboli (nt jalgratta) jaoks automaatselt.

Salvesti väärtustega käitamisest lahkumiseks vajutage nii sageli lühidalt salvesti nuppu M (9), kuni salvesti näidikul (e) enam ühtki sümbolit ei põle.

Täispuhutamise

Täispuhutamise koos automaatse väljalülitusega (AUTOSTOP):

- Sihtrõhu näidikule PRESET (f) ilmub viimati seadistatud rõhu väärtus.
- Sihtrõhu määramine või muutmine: vajutage sihtrõhu vähendamise (8) või suurendamise nuppu (13) nii mitu korda, kuni sihtrõhu näidik PRESET (f) näitab soovitud väärtust. Nuppude pikemal vajutamisel muudetakse väärtust kiiremini. Alternatiivselt saate salvesti nuppu M (9) kaudu aktiveerida mingi salvestatud sihtväärtuse.
- Pumpamise alustamiseks vajutage pumpamisnuppu START/STOP (14). Te saate sihtrõhku ka veel pumpamistoimingu ajal muuta.
- Pumpamine lõpeb automaatselt, kui seatud sihtrõhk on saavutatud. Õhupumba väljalülitamisel salvestatakse seatud sihtrõhk.

Täispuhutamise ilma automaatse väljalülituseta (MANUAL):

- Ilma automaatse väljalülituseta pumpamiseks ei tohi olla sihtrõhku määratud ega salvesti väärtust seatud ("--" sihtrõhu näidikul PRESET (f), puudub sümbol salvesti näidikul (e)). Vajadusel lahkuge salvesti väärtustega käitamisest või vajutage sihtrõhu vähendamise nuppu (8) seni, kuni näidikule ilmub "--".
- Selleks et pumpamistoimingu käivitada, vajutage pumpamise nuppu START/STOP (14) ja hoidke seda alla vajutatuna. Külgeühendatud eseme aktuaalne rõhk ilmub mõõteväärtuse näidikule (b).
- Kui mõõteväärtuse näidikul (b) on soovitud rõhuni jõutud, siis laske pumpamise nupp START/STOP (14) lahti.

Suunis: katkestage pikemad pumpamistoimingud u 15 min järele ja laske voolikul ning adapteri metalldetailidel vähemalt 5 min jahtuda.

Nāit ekrānīl	Põhjus	Kõrvaldamine
„Er3“ ja hoiatusnäidik (c)	Õhupumba temperatuur on väljaspool lubatud tõõtemperatuuri vahemikku.	Enne õhupumba uuesti sisselulitamist laske sellel juda ettenhtud temperatuurile.
„Er4“ ja hoiatusnäidik (c)	Voolutarve on liiga kõrge.	Kontrollige, kas õhuvool on survevoolikus (11) vi muudes komponentides blokeeritud.
„Er5“ ja hoiatusnäidik (c)	Aku on kahjustatud.	Vahetage aku vlja.

Hooldus ja korrashoid

Hooldus ja puhastus

- Hoidke õhupump ja selle õhutuspilud thusaks ja ohutuks tõõtamiseks puhtad.

Aku vljavahetamine (vt joonist B)

Kui kasutusae g prast aku laadimist on oluliselt lhem, vahetage aku vlja.

Juhis: tmmake USB-kaabli pistik USB-pesast (16) vlja, enne kui aku vlja vahetate. Kui USB-kaabel jb akuvahetuse ajal sisestatuks, jb ekran ka prast uue aku sisestamist vljllitatuks ja akut ei laeta.

Vajutage mlemal pool akupesa kattele (15) ja tmmake see ra. Tmmake aku (18) akupesast vlja.

Lkake uus aku (18) akupessa. Kasutage ksnes **Bosch** liitiumioonakusid. Aku leiate **Bosch**-varuosana aadressilt www.boschtoolservice.com.

Pange kate (15) akupesale peale. Jlgige, et kate mlemal pool fikseeruks.

Klienditeenindus ja mijrgne nustamine

Eesti Vabariik

Tel.: (+372) 6549 575

Meie teenindusaadresside ja garantiitingimuste lingi leiate viimaselt lehelt.

Pringute esitamisel ja varuosade tellimisel teatage meile kindlasti toote tbisidil olev 10-kohaline tootenumber.

Kasutusklbmatuks muutunud seadmete kitlus

Õhupumbad, akud, lisavarustus ja pakendid tuleb keskkonnasstlikult ringlusse vtta.



rge visake õhupumpa ega akusid/patareisis olmejtmete hulka!

ksnes EL liikmesriikidele:

Elektri- ja elektroonikaseadmed vi kasutatud akud/patareid, mis enam kasutusklblikud pole, peab eraldi kokku koguma ning keskkonnasbralikult viisil kasutusest krvaldama. Kasutage selleks ettenhtud kogumisssteeme. Vale jtmekitlus vib nendes sisalduvate vimalike ohtlike ainete tttu keskkonda ja tervist kahjustav olla.

Akud/patareid:

Integreeritud aku tuleb utiliseerida õhupumbast eraldi. Jtke õhupump seni sissellitatuks, kuni aku on tiesti thi. Vtke aku õhupumbast vlja, nagu on kirjeldatud aku

vljavahetamise peatkis. Utiliseerige eemaldatud aku vastavalt kehtivatele seadustele ja mrustele.

Latviešu

Drošības noteikumi

Visprji drošības noteikumi elektroinstrumentiem

BRDIN- JUMS IZLASIET VISUS DROŠĪBAS NOTEIKUMUS UN INSTRUKCIJAS, APKOJIET ILUSTRCIJAS UN IEPAZĪSTĪETIES AR

specifiskcijm, kas tiek piegdtas kop ar šo elektroinstrumentu. Šeit sniegto drošības noteikumu un instrukciju neievrošana var izraist aizdegšanos un bt par cloni elektriskajam triecienam vai nopietnam savainojumam.

Pc izlasĪšanas uzglabjiet šos noteikumus turpmkai izmantošanai.

Drošības noteikumos lietotais apzīmējums "elektroinstrumenti" attiecas gan uz Jsu tĪkla elektroinstrumentiem (ar elektrokabeļi), gan arī uz akumulatora elektroinstrumentiem (bez elektrokabeļ).

Drošība darba viet

- **Uzturiet savu darba vietu tĪru un labi apgaismotu.** NekrtĪgs un tumšs viets var viegli notikt nelaimes gadĪjums.
- **Nedarbiniet elektroinstrumentus sprdzienbĪstam atmosfr, piemram, viegli uzliesmojošu ŗķidrumu tuvum un viets ar paaugstĪntu gzu vai putekļu saturu gais.** Darba laik elektroinstrumenti nedaudz dzirksteļo, un tas var izsaukt viegli degošu putekļu vai tvaiku aizdegšanos.
- **Darbinot elektroinstrumentu, neļaujiet brniem un nepiederošm personm tuvoties darba vietai.** Citu personu kltbtne var novrst uzmanĪbu, k rezultt js varat zaudt kontroli pr elektroinstrumentu.

Elektrodrošība

- **Nelietojiet elektroinstrumentu lietus laik, neturiet to mitrum.** Mitrumam iekļstot elektroinstrument, pieaug risks saņemt elektrisko triecienu.

Personisk drošība

- **Strdjot ar elektroinstrumentu, saglabjiet paŗkontroli un rĪkojĪties saskaņ ar veselo saprtu.**

Pārtrauciet darbu, ja jūtaties noguris vai arī atrodaties narkotiku, alkohola vai medikamentu iespaidā.

Strādājot ar elektroinstrumentu, pat viens neuzmanības mirklis var būt par cēloni nopietnam savainojumam.

- ▶ **Lietojiet individuālo darba aizsargapriekojumu. Darba laikā vienmēr nēsājiet aizsargbrilles.** Individuālā darba aizsargapriekojuma (putekļu maskas, neslidošu apavu un aizsargķiveres vai ausu aizsargu) lietošana noteiktos apstākļos ļaus samazināt savainošanās risku.
- ▶ **Nepieļaujiet elektroinstrumenta patvaļīgu ieslēgšanos. Pirms elektroinstrumenta pievienošanas elektrotīklam, akumulatora ievietošanas vai izņemšanas, kā arī pirms elektroinstrumenta pārnesšanas pārlicinieties, ka tas ir izslēgts.** Pārnesot elektroinstrumentu, ja pirksts atrodas uz ieslēdzēja, kā arī pievienojot to elektrobarošanas avotam laikā, kad elektroinstrumentis ir ieslēgts, var viegli notikt nelaimes gadījums.
- ▶ **Pirms elektroinstrumenta ieslēgšanas izņemiet no tā regulējošos rīkus vai atslēgas.** Regulējošais rīks vai atslēga, kas ieslēgšanas brīdī atrodas elektroinstrumenta kustīgajās daļās, var radīt savainojumu.
- ▶ **Nesniedzieties pārāk tālu. Jebkurā situācijā saglabājiet līdzsvaru un stingru stāju.** Tas atvieglos elektroinstrumenta vadīšanu neparedzētās situācijās.
- ▶ **Nēsājiet darbam piemērotu apģērbu. Darba laikā nenēsājiet brīvi plandošas drēbes un rotaslietas. Netuviniet garus matus un drēbes kustošām daļām.** Valjīgas drēbes, rotaslietas un garī mati var iekerties kustošajās daļās.
- ▶ **Ja elektroinstrumenta konstrukcija ļauj tam pievienot putekļu uzsūkšanas vai savākšanas, nodrošiniet, lai tā būtu pievienota un tiktu pareizi lietota.** Pielietojot putekļu savākšanu, samazinās to kaitīgā ietekme uz veselību.
- ▶ **Nepaļaujieties uz iemaņām, kas iegūtas, bieži lietojot instrumentus, neieslīgstiet pašapmierinātībā un neignorējiet instrumenta drošas lietošanas principus.** Neuzmanīgas rīcības dēļ dažās sekundes daļās var gūt nopietnu savainojumu.

Saudzīga apiešanās un darbs ar elektroinstrumentiem

- ▶ **Nepārslodojiet elektroinstrumentu. Ikvienam darbam izvēlieties piemērotu elektroinstrumentu.** Elektroinstrumenti darbojas labāk un drošāk pie nominālās slodzes.
- ▶ **Nelietojiet elektroinstrumentu, ja to ar ieslēdzēja palīdzību nevar ieslēgt un izslēgt.** Elektroinstrumentis, ko nevar ieslēgt un izslēgt, ir bīstams lietošanai un to nepieciešams remontēt.
- ▶ **Pirms elektroinstrumenta regulēšanas, piederumu nomaiņas vai novietošanas uzglabāšanai atvienojiet tā elektrokabeļa kontaktdakšu no barojošā elektrotīkla vai izņemiet no tā akumulatoru, ja tas ir izņemams.** Šādi iespējams novērst elektroinstrumenta nejaušu ieslēgšanos.

- ▶ **Ja elektroinstrumentis netiek lietots, uzglabājiet to piemērotā vietā, kur elektroinstrumentis nav sasniedzams bērniem un personām, kuras neprot ar to rīkoties vai nav iepazinušās ar šiem noteikumiem.** Ja elektroinstrumentu lieto nekompententas personas, tas var apdraudēt cilvēku veselību.
- ▶ **Savlaicīgi apkalpoiet elektroinstrumentus un to piederumus. Pārbaudiet, vai kustīgās daļās nav nobīdījušās un ir droši iestiprinātas, vai kāda no daļām nav salauzta un vai nepastāv jebkuri citi apstākļi, kas varētu nelabvēlīgi ietekmēt elektroinstrumenta darbību. Ja elektroinstrumentis ir bojāts, nodrošiniet, lai tas pirms lietošanas tiktu izremontēts.** Daudzi nelaimes gadījumi notiek tāpēc, ka elektroinstrumentis pirms lietošanas nav pienācīgi apkalpots.
- ▶ **Uzturiet griezošos darbinstrumentus asus un tīrus.** Rūpīgi kopti elektroinstrumenti, kas apgādāti ar asiem griezējinstrumentiem, ļauj strādāt daudz ražīgāk un ir vieglāk vadāmi.
- ▶ **Lietojiet vienīgi tādas elektroinstrumentus, piederumus, darbinstrumentus utt., kas atbilst šeit sniegtajiem norādījumiem, ņemot vērā arī konkrētos lietošanas apstākļus un veicamā darba raksturu.** Elektroinstrumentu lietošana citiem mērķiem, nekā tiem, kuriem to ir paredzējis ražotājs, ir bīstama un var novest pie neparedzamām sekām.
- ▶ **Uzturiet elektroinstrumenta rokturus un noturvirsmas sausas, tīras un brīvas no eļļas un smērvielām.** Slideni rokturi un noturvirsmas traucē efektīvi rīkoties ar elektroinstrumentu un to droši vadīt neparedzētās situācijās.

Saudzīga apiešanās un darbs ar akumulatora elektroinstrumentiem

- ▶ **Akumulatoru uzlādei lietojiet tikai ražotāja norādīto uzlādes ierīci.** Ikvienu uzlādes ierīci ir paredzēta tikai noteikta tipa akumulatoram, un mēģinājums to lietot cita tipa akumulatoru uzlādei var novest pie uzlādes ierīces un/vai akumulatora aizdegšanās.
- ▶ **Lietojiet elektroinstrumentus tikai tiem īpaši paredzētus akumulatorus.** Cita tipa akumulatoru lietošana var būt par cēloni savainojumam vai novest pie elektroinstrumenta un/vai akumulatora aizdegšanās.
- ▶ **Laikā, kad akumulators netiek lietots, nepieļaujiet, lai tā kontakti saskartos ar saspraudēm, monētām, atslēgām, naglām, skrūvēm vai citiem nelieļiem metāla priekšmetiem, kas varētu veidot savienojumu starp kontaktiem, izraisot īsslēgumu.** Īsslēgums starp akumulatora kontaktiem var radīt apdegumus un izraisīt aizdegšanos.
- ▶ **Nepareizi lietojot akumulatoru, no tā var izplūst šķidrās elektrolīts; nepieļaujiet tā nonākšanu saskarē ar ādu.** Ja tas tomēr ir nejausi noticis, noskalojiet elektrolītu ar ūdeni. Ja elektrolīts nonāk acīs, meklējiet ārsta palīdzību. No akumulatora izplūdušais elektrolīts var izsaukt ādas iekaisumu vai pat apdegumu.

- ▶ **Nelietojiet akumulatoru vai elektroinstrumentu, ja tas ir bojāts vai modificēts.** Bojāti vai modificēti akumulatori var radīt neparedzētas situācijas, kuru rezultātā var notikt aizdegšanās vai sprādziens, kā arī var rasties savainojuma risks.
- ▶ **Neturiet elektroinstrumentu vai akumulatoru uguns tuvumā vai vietā ar augstu temperatūru.** Elektroinstrumenta vai akumulatora atrašanās uguns tuvumā vai vietā, kur temperatūra pārsniedz 130 °C, var izraisīt sprādzienu.
- ▶ **Ievērojiet visas uzlādēšanas instrukcijas un neuzlādējiet akumulatoru vai elektroinstrumentu pie temperatūras, kas atrodas ārpus instrukcijā norādīto pieļaujamo temperatūras vērtību diapazona robežām.** Uzlādējot akumulatoru neatbilstošā veidā vai pie temperatūras, kas atrodas ārpus pieļaujamo temperatūras vērtību diapazona robežām, tas var tikt bojāts, kā arī var pieaugt aizdegšanās risks.

Apkalpošana

- ▶ **Nodrošiniet, lai elektroinstrumenta remontu veiktu kvalificēts personāls, nomaīnai izmantojot vienīgi identiskas rezerves daļas.** Tikai tā ir iespējams panākt un saglabāt vajadzīgo darba drošības līmeni.
- ▶ **Nekādā gadījumā neveiciet bojātu akumulatoru apkalpošanu.** Akumulatoru apkalpošanu drīkst veikt tikai ražotājs vai tā pilnvaroti servisa speciālisti.

Drošības norādījumi gaisa sūkņiem



Šjūtene un adaptera metāla daļas ilgāka darba laikā var pārkarst. Ilgāka darba laikā iepļānojiet pātraukumus un ļaujiet detaļām atdzist, ja nepieciešams.

- ▶ **Izmantojot gaisa sūkni, sekojiet, lai netiktu pārsniegts piepūšamā izstrādājuma pieļaujama spiediens.** Izstrādājums var plīst, un jūs varat gūt traumas.
- ▶ **Neizmantojiet gaisa sūkni, atstājot to bez uzraudzības.** Tehniskas kļūmes gadījumā jūs varat nekavējoties iejaukties un novērst to.
- ▶ **Nepieļaujiet nejašu gaisa sūkņa iedarbināšanu, pirms sūknis ir iestatīts un pareizi savienots ar piepūšamo izstrādājumu.** Sūknis apstājas tikai tad, kad ir sasniegts iepriekš iestatītais spiediens vai maks. spiediens.
- ▶ **Pēc piepūšanas pārbaudiet sava izstrādājuma spiedienu ar kalibrētu mērierīci.** Nepareizs spiediens var izraisīt bīstamas situācijas, piem., citādu jūsu automašīnas uzvedību braukšanas laikā.
- ▶ **Neļaujiet bērniem lietot gaisa sūkni. Nevirziet gaisa šļūteni, resp., gaisa plūsmu pret cilvēku vai dzīvnieku muti, ausīm vai acīm un nepūtiet uz cilvēkiem vai dzīvniekiem putekļus vai citas daļiņas.** Tas var radīt savainojumus.
- ▶ **Neizmantojiet gaisa sūkni, ja indikators vai citas detaļas ir bojātas.** Iespējams pārsniegt piepūšamā izstrādājuma pieļaujamo spiedienu un izraisīt bīstamas situācijas.

- ▶ **Neatveriet akumulatoru un neveiciet tam nekādas modifikācijas.** Pastāv išslēguma risks.
- ▶ **Bojājuma vai nepareizas lietošanas rezultātā akumulators var izdalīt kaitīgus izgarojumus.** Akumulators var aizdegties vai sprāgt. Ielaidiet telpā svaigu gaisu un smagākos gadījumos meklējiet ārsta palīdzību. Izgarojumi var izraisīt elpošanas ceļu kairinājumu.
- ▶ **Iedarbojoties uz akumulatoru ar smailu priekšmetu, piemēram, ar naglu vai skrūvgriezi, kā arī ārēja spēka iedarbības rezultātā akumulators var tikt bojāts.** Tas var radīt iekšēju išslēgumu, kā rezultātā akumulators var aizdegties, dūmot, eksplodēt vai pārkarst.



Sargājiet gaisa sūkni no karstuma, piem., arī no ilgstošiem saules stariem, uguns, ūdens un mitruma. Pretējā gadījumā var notikt

sprādziens.

Drošības norādījumi par elektrotīkla adapteri



Sava izstrādājuma uzlādei izmantojiet tikai izolētus elektrotīkla adapteri, kas ir apzīmēti ar blakus esošo simbolu un ir sertificēti saskaņā ar EN 61558/IEC 61558 un atbilst prasībām par drošību un aizsardzību zemsprieguma ķēdēs (SELV).

Pretējā gadījumā pastāv ugunsgrēka apdraudējums vai elektriskā trieciena risks.

- ▶ **Neturiet elektrotīkla adapteri lietū vai mitrumā.** Mitrumam iekļūstot elektrotīkla adapterī, pieaug elektriskā trieciena saņemšanas risks.
- ▶ **Uzturiet elektrotīkla adapteri tīru.** Netīrumi var paaugstināt elektriskā trieciena saņemšanas risku.
- ▶ **Ik reizi pirms lietošanas pārbaudiet elektrotīkla adapteri. Atklājot bojājumu, pārtrauciet elektrotīkla adaptera lietošanu.** Ja elektrotīkla adapteris ir bojāts, pieaug risks saņemt elektrisko triecienu.
- ▶ **Elektrotīkla adaptera spraudnim ir jāatbilst kontaktlīgzdai. Kontaktspraudnis nekādā gadījumā nedrīkst pārveidot.** Oriģināts kontaktspraudnis un atbilstoša kontaktlīgzda samazina elektriskās strāvas trieciena risku.
- ▶ **Neļaujiet elektrotīkla adaptera kabelim saskarties ar karstumu, eļļu, asām malām vai kustīgām daļām.** Strādājot ar instrumentu, kuram ir bojāts kabelis, pieaug risks saņemt elektrisko triecienu.
- ▶ **Nepieļaujiet ķermeņa daļu saskaršanos ar saņemtiem priekšmetiem, piemēram, ar caurulēm, radiatoriem, plītiem vai ledusskapjiem.** Pieskaroties saņemtiem virsmām, pieaug risks saņemt elektrisko triecienu.

Izstrādājuma un tā funkciju apraksts



Izlasiet drošības noteikumus un norādījumus lietošanai.

Drošības noteikumu un norādījumu neievērošana

var izraisīt aizdegšanos un būt par cēloni elektriskajam triecienam vai nopietnam savainojumam.

Nemiet vērā attēlus lietošanas pamācības sākuma daļā.

Paredzētais lietojums

Gaisa sūknis ir paredzēts velosipēdu, motociklu un automašīnu riepu piepumpēšanai, kā arī mazāku piepūšamu spēļu, sporta un pludmales piederumu piepumpēšanai.

Tas nav paredzēts, lai piepūst liela izmēra riepas (piem., kravas automašīnas riepas) vai piepūšamus priekšmetus (piem., piepūšamos matračus).

Gaisa sūknis ir paredzēts lietošanai tikai mājāsaimniecībā.

Attēlotās sastāvdaļas

Attēloto sastāvdaļu numerācija atbilst numuriem gaisa sūkņa attēlā grafiskajā lappusē.

- (1) Darba gaisma
- (2) Bezatslēgas adapteris
- (3) Uzgaļu uzglabāšanas nodalījuma vāciņš
- (4) Ventīļa adapteris
- (5) Adata bumbām
- (6) Plūsmas adapteris
- (7) Ieslēgšanas/izslēgšanas poga
- (8) Poga: samazināt mērķa spiedienu
- (9) Atmiņas M/mērvienības maiņas UNIT poga
- (10) Displejs
- (11) Spiediena šļūtene
- (12) Darba gaismas poga
- (13) Mērķa spiediena palielināšanas poga
- (14) Piepumpēšanas poga **START/STOP**
- (15) Akumulatora nodalījuma vāciņš
- (16) USB pieslēgvietā
- (17) Šļūtenes skava
- (18) Akumulators

Indikācijas elementi

- (a) Mērvienības rādījums
- (b) Mērījuma vērtības rādījums
- (c) Brīdinājuma indikators
- (d) Akumulatora uzlādes līmeņa indikators
- (e) Atmiņas indikators
- (f) Mērķa spiediena rādījums **PRESET**

Tehniskie dati

Akumulatora gaisa pumpis	PNEO	
Izstrādājuma numurs	3 603 J47 5..	
Nominālais spriegums	V=	3,6
Maks. padeves plūsma	l/min	10
Maks. spiediens		
	bāri	10,3
	psi	150
	kPa	1030
Svars	kg	0,5
Pieļaujamā apkārtējā gaisa temperatūra ekspluatācijas laikā un glabāšanas laikā	°C	0 ... +50
Uzlādes pieslēgums	USB	
Prasības elektrotīkla adapterim		
Uzlādes spriegums	V=	5,0
Ieteicamā uzlādes strāva	A	1,0
Ieteicamā apkārtējā gaisa temperatūra uzlādes laikā	°C	5 ... 35

Informācija par troksni un vibrāciju

Trokšņa emisijas vērtības ir noteiktas atbilstīgi **EN 62841-1**.

Elektroinstrumenta A-izsvartais skaņas spiediena līmenis parasti sasniedz **74 dB(A)**. Mērījuma nenoteiktība $K = 3$ dB. Trokšņa līmenis darba laikā var pārsniegt norādītās vērtības.

Lietojiet dzirdes aizsarglīdzekļus!

Svārstību vērtības a_w (pastāvīgas svārstības), p_r (atkārtotas triecienu svārstības) un mērījuma nenoteiktība K ir noteiktas atbilstīgi **EN 62841-1**:

$$a_w = 2,9 \text{ m/s}^2 (K = 1,5 \text{ m/s}^2), p_r = 65 \text{ m/s}^2 (K = 41 \text{ m/s}^2)$$

Šajā pamācībā norādītais vibrācijas līmenis un instrumenta radītā trokšņa vērtība ir izmērīta atbilstoši standartā noteiktajai procedūrai un var tikt izmantota elektroinstrumentu savstarpējai salīdzināšanai. To var izmantot arī vibrācijas un trokšņa radītās papildu slodzes iepriekšējai novērtēšanai.

Šeit norādītais svārstību līmenis un instrumenta radītā trokšņa vērtība ir attiecināma uz elektroinstrumenta galvenajiem pielietojuma veidiem. Ja elektroinstrumenti tiek lietoti netipiskiem mērķiem, kopā ar netipiskiem darbinstrumentiem vai nav vajadzīgajā veidā apkalpots, tā svārstību līmenis un radītā trokšņa vērtība var atšķirties no šeit norādītajām vērtībām. Tas var ievērojami palielināt svārstību un trokšņa radīto papildu slodzi kopējam darba laika posmam.

Lai precīzi izvērtētu svārstību un trokšņa radīto papildu slodzi zināmam darba laika posmam, jāņem vērā arī laiks, kad elektroinstrumenti ir izslēgti vai arī darbojas, taču faktiski netiek izmantoti paredzētā darba veikšanai. Tas var ievērojami samazināt svārstību un trokšņa radīto papildu slodzi kopējam darba laika posmam.

Veiciet papildu pasākumus, lai pasargātu strādājošo personu no vibrācijas kaitīgās iedarbības, piemēram, savlaicīgi

veiciet elektroinstrumenta un darbinstrumentu apkalpošanu, uzturiet rokas siltas un pareizi plānojiet darbu.

Akumulators

Akumulatora uzlāde

- **Nodrošiniet pareiza elektrotīkla sprieguma padevi!**
Elektrobarošanas avota spriegumam jāatbilst vērtībai, kas ir norādīta uz elektrotīkla adaptera tehnisko datu plāksnītes.
- **Ievērojiet elektrotīkla adaptera ekspluatācijas instrukciju.**
- Uzlādei izmantojiet elektrotīkla adapteri, kas atbilst prasībām, kas norādītas sadaļā „Tehniskie dati”.

Norāde: atbilstoši starptautiskajiem kravu pārvadāšanas noteikumiem litija jonu akumulatori tiek piegādāti daļēji uzlādētā stāvoklī. Lai nodrošinātu pilnu akumulatora jaudu, pirms pirmās lietošanas reizes pilnībā uzlādējiet akumulatoru.

Lai uzlādētu akumulatoru, savienojiet gaisa pumpja USB pieslēgvietu **(16)** ar USB tīkla adapteri, izmantojot atbilstošu USB kabeli. Pievienojiet USB tīkla adapteri elektrotīklam.





Tiek sākota uzlāde un to norāda stabīņu kustība akumulatora uzlādes pakāpes indikatorā **(d)**. Uzlādes laikā gaisa pumpi nevar izmantot.

Kad uzlādes process tiek pabeigts, iedegas visas akumulatora uzlādes līmeņa indikatora **(d)** segmenti. Akumulatora uzlādes līmeņa indikatora segmenti izdziest 1 stundu pēc uzlādes procesa pabeigšanas.

Ja elektrotīkla adapteris ilgāku laiku netiek izmantots, atvienojiet to no elektrotīkla.

Akumulatora uzlādes pakāpes indikators

Akumulatora uzlādes līmeņa indikators displejā rāda akumulatora uzlādes līmeni:

Rādījums	Ietilpība
	66–100%
	33–66%
	10–33%
	0–10%

Norādes optimālai akumulatora izmantošanai gaisa pumpi

Uzglabājiet gaisa pumpi tikai pieļaujamajā temperatūru diapazonā, kā norādīts nodaļā “Tehniskie dati” sniegtajās specifikācijās. Neatstājiet gaisa pumpi, piemēram, vasaras laikā automašīnā.

Ja manāmi samazinās instrumenta darbības laiks starp akumulatora uzlādēm, tas norāda, ka akumulators ir nolietojies un to nepieciešams nomainīt.

Ievērojiet norādījumus par atbrīvošanu no nolietotajiem izstrādājumiem.

Montāža un darbība

Ekspluatācijas sākšana

Ieslēgšana/izslēgšana

Lai **ieslēgtu un izslēgtu** gaisa sūkni, nospiediet iesl./izsl. pogu **(7)**.

Ja apm. 5 minūtes netiek nospiesta neviena gaisa sūkņa poga, tad gaisa sūknis izslēdzas automātiski, lai saudzētu akumulatoru.

Darba gaismas ieslēgšana/izslēgšana

Lai ieslēgtu un izslēgtu darba gaismu **(1)**, nospiediet darba gaismas **(12)** pogu.

- **Neskatieties tieši apgaismojošās LED diodes veidotajā gaismas starā, jo tas var apzīlbināt.**

Mērvienības mainīšana

Lai norādītu spiediena vērtību, var izmantot mērvienības bar, psi un kPa.

Lai mainītu mērvienību, nospiediet mērvienības maiņas pogu **UNIT (9)** un turiet to nospiestu tik ilgi, līdz mērvienības rādījuma **(a)** uzrādītā mērvienība mainās. Lai pārietu uz nākamo mērvienību, vēlreiz ilgi turiet nospiestu pogu.

Izslēdzot gaisa pumpi, mērvienības iestatījums tiek saglabāts.

Adaptera montāža (skat. att. A)

Izvēlieties lietošanas nolūkam piemērotu adapteri:

- ventiļa adapteri **(4)**: piem., velosipēdu ventiļiem,
- adatu bumbām **(5)**: piem., futbola bumbām,
- plūsmas adapteri **(6)**: maziem pludmales vai sporta piederumiem, piem., ūdens bumbai.

Parastajiem automašīnu riepu ventiļiem (daļēji izmantots arī velosipēdu ventiļiem) adapteris nav nepieciešams.

Nobīdiēt vāciņu **(3)** no uzgaļu uzglabāšanas nodalījuma un izņemiet adapteri.

Piepūšamajam priekšmetam noņemiet ventiļa vāciņu, ja tāds ir.

Pievienojiet gaisa pumpi ventilim:

- Ventiļa adapteris **(4)**: vispirms uzskrūvējiet ventiļa adapteri un ventiļa. Pēc tam uzskrūvējiet spiediena šļūteni **(11)** uz ventiļa adaptera līdz atdurei.
- Adatu bumbām **(5)** un plūsmas adapteris **(6)**: vispirms pieskrūvējiet adatu bumbām vai plūsmas adapteri pie spiediena šļūtenes **(11)** līdz atdurei. Tad stingri ieskrūvējiet adatu bumbām vai plūsmas adapteri vārstā.
- Standarta automobiļu ventiļiem pieskrūvējiet spiediena šļūteni **(11)** stingri uz ventiļa.

Bezatslēgas adapteris (2):

lai atvieglotu pieslēguma izveidi, jūs papildus varat uzstādīt bezatslēgas adapteri **(2)**. Tas ļauj ātrāk izveidot savienojumu starp spiediena šļūteni un kādu no trim adapteriem vai automobiļa ventili.

- Šim nolūkam ieskrūvējiet bezatslēgas adapteri spiediena šļūtenē **(11)** līdz atdurei.

- Atkarībā no lietošanas nolūkā ievietojiet bezatslēgas adapteri līdz atdurei ventiļa adapterī **(4)**, adatā bumbām **(5)**, plūsmas adapterī **(6)** vai automobiļa ventilī.
- Nospiediet bezatslēgas adaptera sviru leju, lai nofiksētu adapteri.

Pievienotā priekšmeta aktuālais spiediens tiek parādīts mērījuma indikatorā **(b)**.

Saglabāto mērķa vērtību atvēršana/maiņa

Lai piepumpētu priekšmetus ar automātisko izslēgšanu, gaisa sūknis var saglabāt 3 mērķa vērtības, piem., automašīnas, velosipēda riepām un bumbām. Uzsākot darbu jau ir iestatītas vērtības šiem 3 lietojuma veidiem.

Lai **atvērtu** kādu no saglabātajiem mērķa spiedieniem, īsi nospiediet atmiņas pogu **M (9)** tik daudz reižu, līdz atmiņas rādījumā **(e)** iedegas vēlamais simbols (piemēram, velosipēds). Mērķa spiediena rādījumā **PRESET (f)** tiek parādītas šim simbolam saglabātas mērķa vērtības.

Lai **mainītu** redzamo saglabāto vērtību, nospiediet pogu mērķa spiediena samazināšanai **(8)** vai palielināšanai **(13)** tik bieži, līdz mērķa spiediena indikatorā **PRESET (f)** ir iestatīta vēlamā vērtība. Turot pogu nospiestu ilgāk, vērtība tiek mainīta ātrāk. Iestatītā vērtība tiek automātiski saglabāta uzrādītajam simbolam (piem., velosipēdam).

Lai **aizvērtu** attiecīgo darba režīmu, saglabājot vērtības, īsi nospiediet atmiņas pogu **M (9)** tik daudz reižu, līdz atmiņas rādījumā **(e)** vairs nav redzams neviens simbols.

Piepumpēšana

Piepumpēšana ar automātisko izslēgšanu (AUTOSTOP).

- Mērķa spiediena indikatorā **PRESET (f)** tiek parādīta pēdējā iestatītā spiediena vērtība.

- Mērķa spiediena noteikšana vai mainīšana: nospiediet pogu mērķa spiediena samazināšanai **(8)** vai palielināšanai **(13)** tik bieži, līdz mērķa spiediena indikatorā **PRESET (f)** ir iestatīta vēlamā vērtība. Turot pogu nospiestu ilgāk, vērtība tiek mainīta ātrāk. Alternatīvi, izmantojot atmiņas pogu **M (9)**, varat atvērt kādu saglabātu mērķa vērtību.

- Lai sāktu pumpēšanas procesu, nospiediet piepumpēšanas pogu **START/STOP (14)**. Mērķa spiedienu var mainīt arī piepumpēšanas laikā.

- Piepumpēšana tiek pārtraukta automātiski, kad ir sasniegts iestatītais mērķa spiediens. Izslēdzot gaisa pumpi, iestatītais mērķa spiediens tiek saglabāts.

Piepumpēšana bez automātiskās izslēgšanas (MANUAL).

- Veicot pumpēšanu bez automātiskās izslēgšanas, nedrīkst būt iestatīta mērķa vērtība un atmiņas vērtība (“--” mērķa spiediena rādījumā **PRESET (f)**, atmiņas rādījumā **(e)** nav neviena simbola).

Ja nepieciešams, pabeidziet darbību ar saglabātām vērtībām vai nospiediet un turiet nospiestu mērķa spiediena samazināšanas pogu **(8)**, līdz tiek parādīts “--”.

- Lai sāktu piepumpēšanu, nospiediet piepumpēšanas pogu **START/STOP (14)** un turiet to nospiestu. Pievienotā priekšmeta aktuālais spiediens tiek parādīts mērījuma vērtības rādījumā **(b)**.

- Kad mērījuma vērtības rādījumā **(b)** ir sasniegts vēlamā mērķa spiediens, atļaidiet piepumpēšanas pogu **START/STOP (14)**.

Norādījums: Pārtrauciet garākus sūkņa darbības posmus pēc apmēram **15** minūtēm un ļaujiet šļūtenei un adaptera metāla daļām atdzist vismaz **5** min.

Kļūmes – cēloņi un novēršana

Rādījumi displejā	Cēloņi	Novēršana
“Er1” un brīdinājuma indikators (c)	Nedarbojas spiediena sensors.	Lieciet Bosch klientu apkalpošanas dienestam pārbaudīt gaisa pumpi.
“Er2” un brīdinājuma indikators (c)	Pievienotā priekšmeta gaisa spiediena vērtība ir ārpus gaisa pumpja mērīšanas diapazona.	Pievienojiet gaisa pumpi tikai priekšmetiem, kuru gaisa spiediens nepārsniedz tehniskajos datos norādīto maksimālo spiediena vērtību.
“Er3” un brīdinājuma indikators (c)	Gaisa pumpja temperatūra neatbilst pieļaujamo temperatūru diapazonam.	Ļaujiet gaisa pumpja temperatūrai izlīdzināties pieļaujamo vērtību robežās pirms ieslēdzat atkārtoti.
“Er4” un brīdinājuma indikators (c)	Pārāk liels strāvas patēriņš.	Pārbaudiet, vai nav bloķēta gaisa plūsma spiediena šļūtenē (11) vai citās ierīces daļās.
“Er5” un brīdinājuma indikators (c)	Akumulators ir bojāts.	Nomainiet akumulatoru.

Apkalpošana un apkope

Apkalpošana un tīrīšana

- **Uzturiet gaisa sūkni un ventilācijas atveres tīrus, lai tie darbotos piemēroti un droši.**

Akumulatora nomaīna (skat. att. B)

Ja pēc uzlādes darbības laiks ir būtiski samazinājies, nomainiet akumulatoru.

Norāde: izvelciet USB kabeļa spraudni no USB pieslēgvietas **(16)** pirms veicat akumulatora maiņu. Ja akumulatora maiņas laikā USB kabelis paliek pievienots, displejs arī pēc jaunā akumulatora ievietošanas paliek izslēgts un akumulators netiek uzlādēts.

Nospiediet uz abām akumulatora nodalījuma vāka (15) pusēm un noņemiet to. Izvelciet akumulatoru (18) no akumulatora nodalījuma.

Ievietojiet jaunu akumulatoru (18) akumulatora nodalījumā. Izmantojiet tikai **Bosch** litiņa jonu akumulatorus. Akumulatori ir pieejami kā **Bosch** rezerves daļa tīmekļvietnē www.boschtoolservice.com.

Uzlieciet vāku (15) uz akumulatora nodalījuma. Uzmanieties, lai vāks nofiksētos abās pusēs.

Klientu apkalpošanas centrs un konsultācijas saistībā ar instrumenta lietošanu

Latvijas Republika

Tālr.: 67146262

Saite uz mūsu servisu adresēm un garantijas nosacījumiem ir pieejama pēdējā lapā.

Pieprasot konsultācijas un pasūtīt rezerves daļas, noteikti paziņojiet 10 zīmju izstrādājuma numuru, kas norādīts uz izstrādājuma marķējuma plāksnītes.

Atbrīvošanās no nolietotajiem izstrādājumiem

Nolietotie gaisa sūkņi, akumulatori, piederumi un iesaiņojuma materiāli jānodod otrreizējai pārstrādei apkārtējai videi nekaitīgā veidā.



Neizmetiet gaisa sūkņus un akumulatorus/baterijas sadzīves atkritumu tvērtē!

Tikai EK valstīm.

Nolietotas elektriskās un elektroniskās ierīces, vai nolietoti akumulatori/baterijas ir jāsavāc atsevišķi un jāutilizē videi drošā veidā. Izmantojiet šiem nolūkiem paredzētās savākšanas sistēmas. Nepareiza utilizācija iespējama bīstamo vielu satura dēļ var izraisīt vides un veselības apdraudējumu.

Akumulatori/baterijas:

Iebūvētais akumulators ir jāutilizē atsevišķi no gaisa pumpja. Atstājiet gaisa pumpi ieslēgtu tik ilgi, līdz akumulators ir pilnībā izlādējies. Izņemiet akumulatoru no gaisa pumpja, kā tas aprakstīts sadaļā par akumulatoru nomaiņu. Utilizējiet demotēto akumulatoru saskaņā ar spēkā esošajiem tiesību aktiem un vadlīnijām.

Lietuvių k.

Saugos nuorodos

Bendrosios saugos nuorodos dirbantiems su elektriniais įrankiais

ĮSPĖJIMAS

Perskaitykite visus su šiuo elektriniu įrankiu pateikiamus saugos

įspėjimus, instrukcijas, peržiūrėkite iliustracijas ir specifikacijas. Jei nepaisysite visų žemiau pateiktų instrukcijų, galite patirti elektros smūgį, sukelti gaisrą ir sunkiai susižaloti arba sužaloti kitus asmenis.

Išsaugokite šias saugos nuorodas ir reikalavimus, kad ir ateityje galėtumėte jais pasinaudoti.

Toliau pateiktame tekste vartojama sąvoka „Elektrinis įrankis“ apibūdina įrankius, maitinamus iš elektros tinklo (su maitinimo laidu), ir akumulatorinius įrankius (be maitinimo laido).

Darbo vietos saugumas

- ▶ **Darbo vieta turi būti švari ir gerai apšviesta.** Netvarkinga arba blogai apšviesta darbo vieta gali tapti nelaimingų atsitikimų priežastimi.
- ▶ **Nedirbkite su elektriniu įrankiu aplinkoje, kurioje yra degių skysčių, dujų ar dulkių.** Elektriniai įrankiai gali kibirkščiuoti, o nuo kibirkščių dulkės arba susikaupę garai gali užsidegti.
- ▶ **Dirbdami su elektriniu įrankiu neleiskite šalia būti vaikams ir pašaliniais asmenims.** Nukreipę dėmesį į kitus asmenis galite nebesuvaldyti prietaiso.

Elektrosauga

- ▶ **Saugokite elektrinį įrankį nuo lietaus ir drėgmės.** Jei į elektrinį įrankį patenka vandens, padidėja elektros smūgio rizika.

Žmonių sauga

- ▶ **Būkite atidūs, sutelkite dėmesį į tai, ką darote, ir dirbdami su elektriniu įrankiu vadovaukitės sveiku protu. Nedirbkite su elektriniu įrankiu, jei esate pavargę arba vartojote narkotikų, alkoholio ar medikamentų.** Akimirksnio neatidumas dirbant su elektriniu įrankiu gali tapti sunkių sužalojimų priežastimi.
- ▶ **Visada dirbkite su asmens apsaugos priemonėmis. Būtinai dėvėkite apsauginius akinius.** Naudojant asmens apsaugos priemones, pvz., respiratorių ar apsauginę kaukę, neslystančius batus, apsauginį šalmą, klausos apsaugos priemonės ir kt., rekomenduojamas atitinkamai pagal naudojamą elektrinį įrankį, sumažėja rizika susižeisti.
- ▶ **Saugokitės, kad elektrinio įrankio neįjungtumėte atsitiktinai. Prieš prijungdami elektrinį įrankį prie elektros tinklo ir (arba) akumulatoriaus, prieš pakeldami ar nešdami išitikinkite, kad jis yra išjungtas.** Jeigu nešdami elektrinį įrankį pirštą laikysite ant jungiklio arba prietaisą įjungsite į elektros tinklą, kai jungiklis yra įjungtas, gali įvykti nelaimingas atsitikimas.
- ▶ **Prieš įjungdami elektrinį įrankį pašalinkite re-guliuojimo įrankius arba veržlinius raktus.** Besisukančioje prietaiso dalyje esantis įrankis ar raktas gali sužaloti.
- ▶ **Stenkitės, kad kūnas visada būtų normalioje padėtyje. Dirbdami stovėkite saugiai ir visada išlaikykite pusiausvyrą.** Tvirtai stovėdami ir gerai išlaikydami pusiausvyrą galėsite geriau kontroliuoti elektrinį įrankį netikėtose situacijose.

- ▶ **Dėvėkite tinkamą aprangą. Nedėvėkite plačių drabužių ir papuošalų. Saugokite plaukus ir drabužius nuo besisukančių elektrinio įrankio dalių.** Laisvus drabužius, papuošalus bei ilgus plaukus gali įtraukti besisukančios dalys.
- ▶ **Jeį yra numatyta galimybė prijungti dulkių nusiurbimo ar surinkimo įrenginius, visada įsitikinkite, ar jie yra prijungti ir ar tinkamai naudojami.** Naudojant dulkių nusiurbimo įrenginius sumažėja kenksmingas dulkių poveikis.
- ▶ **Dažnai naudodami įrankį ir gerai su juo susipažinę per nelyg neatsipalaiduokite ir nepradėkite nepaisyti įrankio saugos principų.** Neatidus veiksmas gali sukelti sunkią traumą per sekundės dalį.

Rūpestinga elektrinių įrankių priežiūra ir naudojimas

- ▶ **Neperkraukite elektrinio įrankio. Naudokite jūsų darbui tinkamą elektrinį įrankį.** Su tinkamu elektriniu įrankiu jūs dirbsite geriau ir saugiau, jei neviršysite nurodyto galingumo.
- ▶ **Nenaudokite elektrinio įrankio su sugedusiu jungikliu.** Elektrinis įrankis, kurio nebegalima įjungti ar išjungti, yra pavojingas ir jį reikia remontuoti.
- ▶ **Prieš reguliuodami elektrinį įrankį, keisdami darbo įrankius ar prieš valydami elektrinį įrankį, iš elektros tinklo lizdo ištraukite kištuką ir (arba) išimkite akumuliatorių, jeigu jis išimamas.** Ši atsargumo priemonė apsaugos jus nuo netikėto elektrinio įrankio įsijungimo.
- ▶ **Nenaudojamą elektrinį įrankį sandėliuokite vaikams ir nemokantiems juo naudotis asmenims neprieinamoje vietoje.** Elektriniai įrankiai yra pavojingi, kai juos naudoja nepatyrę asmenys.
- ▶ **Prižiūrėkite elektrinį įrankį ir priedus. Patikrinkite, ar besisukančios įrankio dalys tinkamai veikia ir niekur nestringa, ar nėra sulūžusių ar pažeistų dalių, kurios trikdytų elektrinio įrankio veikimą. Prieš vėl naudojant elektrinį įrankį, pažeistos įrankio dalys turi būti sutaisytos.** Daugelio nelaimingų atsitikimų priežastis yra blogai prižiūrimi elektriniai įrankiai.
- ▶ **Pjovimo įrankiai turi būti aštrūs ir švarūs.** Rūpestingai prižiūrėti pjovimo įrankiai su aštriomis pjaujamosiomis briaunomis mažiau stringa, juos lengviau valdyti.
- ▶ **Elektrinį įrankį, papildomą įrangą, darbo įrankius ir t. t. naudokite taip, kaip nurodyta šioje instrukcijoje, ir atsižvelkite į darbo sąlygas ir atliekamą darbą.** Naudojant elektrinius įrankius ne pagal paskirtį, gali susidaryti pavojingos situacijos.
- ▶ **Rankenos ir suėmimo paviršiai turi būti sausi, švarūs, ant jų neturi būti alyvos ir tepalų.** Dėl slidžių rankenų ir suėmimo paviršių negalėsite saugiai išlaikyti ir suvaldyti įrankio netikėtose situacijose.

Rūpestinga akumuliatorių įrankių priežiūra ir naudojimas

- ▶ **Akumuliatorių įkrauti naudokite tik tuos kroviklius, kuriuos rekomenduoja gamintojas.** Naudojant kitokio tipo akumuliatoriams skirtą kroviklį, iškyla gaisro pavojus.

- ▶ **Su elektriniu įrankiu galima naudoti tik jam skirtą akumuliatorių.** Naudojant kitokius akumuliatorius iškyla susižalojimo ir gaisro pavojus.
- ▶ **Nelaikykite sąvaržėlių, monetų, raktų, vinių, varžtų ar kitokių metalinių daiktų arti ištraukto iš prietaiso akumuliatoriaus kontaktų.** Trumpai sujungus akumuliatoriaus kontaktus galima nusidėginti ar sukelti gaisrą.
- ▶ **Netinkamai naudojant akumuliatorių, iš jo gali ištekėti skystis; venkite kontakto su šiuo skystčiu. Jei skystčio pateko ant odos, nuplaukite jį vandeniu. Jei skystčio pateko į akis, nedelsdami kreipkitės į gydytoją.** Akumuliatoriaus skystis gali sudirginti ar nudeginti odą.
- ▶ **Nenaudokite pažeisto arba perdaryto akumuliatoriaus arba įrankio.** Sugadinti arba perdaryti akumuliatoriai gali veikti nenuspėjamai – sukelti gaisrą, sproginimą arba traumų pavojų.
- ▶ **Saugokite akumuliatorių ir įrankį nuo ugnies ir aukštos temperatūros.** Patekęs į ugnį arba aukštesnę nei 130 °C temperatūrą, jis gali sprogti.
- ▶ **Vykdykite visas įkrovimo instrukcijas ir nekraukite akumuliatoriaus arba įrankio temperatūroje, neatitinkančioje instrukcijose nurodyto temperatūros diapazono ribų.** Netinkamai kraunant arba jeigu temperatūra neatitinka nurodyto diapazono ribų, gali sugesti akumuliatorius ir kilti gaisras.

Techninė priežiūra

- ▶ **Elektrinį įrankį turi remontuoti tik kvalifikuoti specialistai ir naudoti tik originalias atsargines dalis.** Taip galima garantuoti, jog elektrinis įrankis išliks saugus naudoti.
- ▶ **Niekada neatlikite pažeisto akumuliatoriaus techninės priežiūros.** Akumuliatorių techninę priežiūrą turi atlikti tik gamintojas arba įgaliotasis techninės priežiūros atstovas.

Saugos nuorodos dirbantiems su oro pompomis



Ilgiau dirbant žarna ir metalinės adapterio dalys gali perkaisti. Ilgiau dirbdami suplanuokite pertraukas ir palaukite, kol dalys atvės.

- ▶ **Dirbdami su oro pompa stebėkite, kad neviršytumėte pripučiamo gaminio leidžiamą slėgį.** Gaminys gali sprogti ar plyšti ir Jus sužaloti.
- ▶ **Nepalikite veikiančios oro pompos be priežiūros.** Atsiradus techniniam pažeidimui, galėsite iškart imtis priemonių.
- ▶ **Venkite netikėto oro pompos įjungimo, kol dar pompoje nėra nustatytas slėgis ir pompa tinkamai nesujungta su gaminiu, kurį reikia pripūsti.** Pompa išsijungia tik tada, kai pasiekiamas nustatytas slėgis arba maksimalus slėgis.
- ▶ **Baigę pumpuoti, kalibruotu matavimo prietaisu patikrinkite savo gaminio slėgį.** Dėl netinkamo slėgio gali susidaryti pavojingos situacijos, pvz., gali pakisti Jūsų automobilio važiavimo būdas.

- ▶ **Neleiskite vaikams naudoti oro pompų. Nenukreipkite oro žarnos ir oro srovės į žmonių ar gyvūnų burną, ausis ar akis ir nepūskite dulkių ir kitokių dalelių į žmones ir gyvūnus.** Tokiu atveju galite susižaloti.
- ▶ **Nenaudokite oro pompas, jei pažeisti indikaciniai elementai arba kitos dalys.** Priešingu atveju gali būti viršijamas pripučiamo reikmens leidžiamasis slėgis ir sukelti pavojingas situacijas.
- ▶ **Neatidarykite akumuliatoriaus ir nedarykite jokių jo pakeitimų.** Galimas trumpojo sujungimo pavojus.
- ▶ **Pažeidus akumuliatorių ar netinkamai jį naudojant, gali išsiveržti garų. Akumuliatorius gali užsidegti arba sprogti.** Išvėdinkite patalpą ir, jei nukentėjote, kreipkitės į gydytoją. Šie garai gali sudirginti kvėpavimo takus.
- ▶ **Aštrūs daiktai, pvz., vinys ar atsuktuvai, arba išorinė jėga gali pažeisti akumuliatorių.** Dėl to gali įvykti vidinis trumpasis jungimas ir akumuliatorius gali sudegti, pradėti rūkti, sprogti ar perkaisti.



Saugokite oro pompą nuo karščio, pvz., taip pat nuo nuolatinio tiesioginių saulės spindulių poveikio, ugnies, vandens ir drėgmės. Iškyla sproginio pavojus.

Saugos nuorodos dirbantiems su tinklo adapteriu



Savo gaminiui įkrauti naudokite tik izoliuotus tinklo adapterius, pažymėtus šalia pavaizduotu simboliu, sertifikuotus pagal EN 61558/IEC 61558 ir atitinkančius saugios žemiausiosios įtampos (SELV) reikalavimus. Priešingu atveju iškyla gaisro pavojus

arba elektros smūgio rizika.

- ▶ **Saugokite tinklo adapterį nuo lietaus ir drėgmės.** Jei į tinklo adapterį patenka vandens, padidėja elektros smūgio rizika.
- ▶ **Pržiūrėkite, kad tinklo adapteris visuomet būtų švarus.** Nešvarumai kelia elektros smūgio pavojų.
- ▶ **Prieš kiekvieną naudojimą tinklo adapterį patikrinkite.** Jei aptikote pažeidimų, tinklo adapterio **nenaudokite.** Pažeisti tinklo adapteriai padidina elektros smūgio riziką.
- ▶ **Tinklo adapterio maitinimo laido kištukas turi atitikti tinklo kištukinio lizdo tipą. Kištuką modifikuoti griežtai draudžiama.** Originalus kištukas, tiksliai tinkantis elektros tinklo kištukiniam lizdui, sumažina elektros smūgio pavojų.
- ▶ **Tinklo adapterio laidą patieskite taip, kad jo neveiktų karštis, jis neišsitemptų alyva ir jo nepažeistų aštrios detalės ar judančios prietaiso dalys.** Pažeisti laidai padidina elektros smūgio riziką.
- ▶ **Saugokitės, kad neprisilietumėte prie įžemintų paviršių, pvz., vamzdžių, šildytuvų, viryklių ar šaldytuvų.** Kai jūsų kūnas yra įžemintas, padidėja elektros smūgio rizika.

Gaminio ir savybių aprašas



Perskaitykite visas šias saugos nuorodas ir reikalavimus. Nesilaikant saugos nuorodų ir reikalavimų gali trenkti elektros smūgis, kilti

gaisras, galima smarkiai susižaloti ir sužaloti kitus asmenis. Prašome atkreipti dėmesį į paveikslėlius priekinėje naudojimo instrukcijos dalyje.

Naudojimas pagal paskirtį

Oro pompa yra skirta dviračių, motociklų ir automobilių padangoms bei nedideliams pripučiamiems žaislams, sporto ir paplūdimio reikmenims pripūsti.

Ji nėra skirta didelio tūrio padangoms (pvz., krovininių automobilių) ir dideliems pripučiamiems daiktams (pvz., pripučiamiems čiužiniams).

Oro pompa skirta naudoti tik butyje ir namų ūkyje.

Pavaizduoti įrankio elementai

Numeriais pažymėtus oro pompas elementus rasite šios instrukcijos puslapiuose pateiktuose paveikslėliuose.

- (1) Darbinė lemputė
- (2) Greitojo užveržimo adapteris
- (3) Priedėlių dėtuovės dangtelis
- (4) Ventilio adapteris
- (5) Pripūtimo adata
- (6) Tūrinis adapteris
- (7) Įjungimo-išjungimo mygtukas
- (8) Užduotojo slėgio mažinimo mygtukas
- (9) Atminties M/vienetų keitimo mygtukas **UNIT**
- (10) Ekranas
- (11) Slėginė žarna
- (12) Darbinės lemputės mygtukas
- (13) Užduotojo slėgio didinimo mygtukas
- (14) Pumpavimo mygtukas **START/STOP**
- (15) Akumuliatoriaus skyriaus dangtelis
- (16) USB įvorė
- (17) Žarnos apkaba
- (18) Akumuliatorius

Ekranų simboliai

- (a) Matavimo vienetų rodmuo
- (b) Matavimo vertės rodmuo
- (c) Įspėjamasis indikatorius
- (d) Akumuliatoriaus įkrovos būklės indikatorius
- (e) Atminties rodmuo
- (f) Užduotojo slėgio rodmuo **PRESET**

Techniniai duomenys

Akumuliatorinė oro pompa		PNEO
Gaminio numeris		3 603 J47 5..
Nominalioji įtampa	V=	3,6
Maks. našumas	l/min	10
Maks. slėgis		
	bar	10,3
	psi	150
	kPa	1030
Svoris	kg	0,5
Leidžiamoji aplinkos temperatūra veikiant ir sandėliuojant	°C	0 ... +50
Įkrovimo jungtis		USB
Reikalavimai tinklo adapteriui		
Įkrovimo įtampa	V=	5,0
Rekomenduojama įkrovimo srovė	A	1,0
Rekomenduojama aplinkos temperatūra įkraunant	°C	5 ... 35

Informacija apie triukšmą ir vibraciją

Triukšmo emisijos vertės nustatytos pagal **EN 62841-1**.

Pagal A skalę išmatuotas elektrinio įrankio garso slėgio lygis tipiniu atveju yra **74 dB(A)**. Paklaida K = 3 dB. Triukšmo lygis darbo metu nurodytas vertes gali viršyti. **Dirbkite su**

klausos apsaugos priemonėmis!

Vibracijos vertės a_h (nuolatinė vibracija), p_f (pakartotinė smūginė vibracija) ir paklaida K, nustatyta pagal

EN 62841-1:

$a_h = 2,9 \text{ m/s}^2$ ($K = 1,5 \text{ m/s}^2$), $p_f = 65 \text{ m/s}^2$ ($K = 41 \text{ m/s}^2$)

Šioje instrukcijoje pateiktas vibracijos lygis ir triukšmo emisija buvo išmatuoti pagal standartizuotą matavimo metodą, ir juos galima naudoti elektriniams įrankiams palyginti. Jie taip pat skirti vibracijos ir triukšmo emisijai iš anksto įvertinti.

Nurodytas vibracijos lygis ir triukšmo emisijos vertė atspindi pagrindinius elektrinio įrankio naudojimo atvejus. Tačiau jeigu elektrinis įrankis naudojamas kitokiai paskirčiai, su kitokiais darbo įrankiais arba jeigu jis nepakankamai techniškai prižiūrimas, vibracijos lygis ir triukšmo emisijos vertė gali kisti. Tokie atvejai vibracijos ir triukšmo emisija per visą darbo laikotarpį gali žymiai padidėti.

Norint tiksliai įvertinti vibracijos ir triukšmo emisiją per tam tikrą darbo laiką, reikia atsižvelgti ir į laiką, per kurį elektrinis įrankis buvo išjungtas arba, nors ir veikė, bet nebuvo naudojamas. Tai įvertinus, vibracijos ir triukšmo emisija per visą darbo laiką žymiai sumažės.

Dirbančiam nuo vibracijos poveikio apsaugoti paskirkite papildomas apsaugos priemones, pvz.: elektrinių ir darbo įrankių techninę priežiūrą, rankų šildymą, darbo eigos organizavimą.

Akumulatorius

Akumuliatoriaus įkrovimas

► **Atkreipkite dėmesį į tinklo įtampą!** Maitinimo šaltinio įtampa turi sutapti su tinklo adapterio firminėje lentelėje nurodytais duomenimis.

► **Laikykitės tinklo adapterio naudojimo instrukcijos.**

► Norėdami įkrauti, naudokite tinklo adapterį, atitinkantį skyriuje „Techniniai duomenys“ pateiktus reikalavimus.

Nuoroda: laikantis tarptautinių transportavimo teisės aktų, ličio jonų akumulatoriai tiekiami dalinai įkrauti. Kad akumuliatorius veiktų visa galia, prieš pirmąjį naudojimą akumuliatorių visiškai įkraukite.

Norėdami įkrauti akumuliatorių, oro pompos USB įvorę **(16)** tinkamu USB kabeliu sujunkite su USB maitinimo bloku. USB maitinimo bloką prijunkite prie elektros tinklo.

Įkrovimo procesas prasideda ir apie jį praneša praeinančios juostelės akumuliatoriaus įkrovos indikatoriuje **(d)**. Įkrovimo proceso metu oro pompos naudoti negalima.

Pasibaigus įkrovimo procesui, įsižiebia visi akumuliatoriaus įkrovos būklės indikatorius **(d)** segmentai. Akumuliatoriaus įkrovos būklės indikatorius užgessta praėjus 1 h po įkrovimo pabaigos.

Jei ketinate daryti ilgesnę pertrauką, atjunkite tinklo adapterį nuo elektros tinklo.

Akumuliatoriaus įkrovos būklės indikatorius

Akumuliatoriaus įkrovos būklės rodmuo ekrane rodo akumuliatoriaus įkrovos būklę:

Indikatorius	Talpa
	66–100 %
	33–66 %
	10–33 %
	0–10 %

Nuorodos, kaip optimaliai elgtis su oro pompoje esančiu akumuliatoriumi

Oro pompą sandėliuokite tik leidžiamosios temperatūros diapazone, laikydamiesi skyriuje „Techniniai duomenys“ pateiktų reikalavimų. Vasarą nepalikite oro pompos automobilyje ilgesniam laikui.

Pastebimas įkrauto akumuliatoriaus veikimo laiko sutrumpėjimas rodo, kad akumuliatorius susidėvėjo ir jį reikia pakeisti. Laikykitės pateiktų šalinimo nurodymų.

Montavimas ir naudojimas

Paruošimas naudoti

Įjungimas ir išjungimas

Norėdami **įjungti ir išjungti** oro pompą, paspauskite įjungimo/išjungimo mygtuką **(7)**.

Jei apytikriai per 5 min nepaspaudžiamas joks oro pompos mygtukas, kad būtų tausojamasis akumulatorius, ji automatiškai išsijungia.

Darbinės lemputės įjungimas/išjungimas

Norėdami įjungti ir išjungti darbinę lemputę **(1)**, paspauskite darbinės lemputės mygtuką **(12)**.

► **Nežiūrėkite tiesiogiai į darbinės lemputės šviesą, nes ji gali apakinti.**

Matavimo vienetų keitimas

Slėgis gali būti rodomas šiais vienetais: bar, psi ir kPa.

Norėdami pakeisti matavimo vienetus, spauskite vienetų keitimo mygtuką **UNIT (9)**, kol matavimo vienetas rodmenyje pasikeis į matavimo vienetą **(a)**. Norėdami perjungti į kitą matavimo vienetą, dar kartą ilgai spauskite mygtuką.

Matavimo vieneto nustatymas išjungus oro pompą yra išsaugomas.

Adapterio montavimas (žr. A pav.)

Pasirinkite naudojimo paskirčiai tinkamą adapterį:

- Ventilio adapteris **(4)**: pvz., daugeliui dviračių ventilių,
- pripūtimo adata **(5)**: pvz., futbolo kamuoliams,
- tūrinis adapteris **(6)**: mažiems paplūdimio arba sporto reikmenims, pvz., vandens kamuoliams.

Įprastiems automobilių ventiliams (dažnai naudojama ir dviračiuose) adapterio nereikia.

Stumkite dangtelį **(3)** nuo priedėlių dėtuvs ir išimkite adapterį.

Jei yra, nuo daikto, kurį reikia pripūsti, nuimkite ventilio gaubtelį.

Oro pompos prijungimas prie ventilio:

- Ventilio adapteris **(4)**: prie ventilio pirmiausia prisukite ventilio adapterį. Tada sukite slėginę žarną **(11)** iki atramos ant ventilio adapterio.
- Pripūtimo adata **(5)** ir tūrinis adapteris **(6)**: pirmiausia sukite pripūtimo adatą arba tūrinį adapterį iki atramos į slėginę žarną **(11)**. Pripūtimo adatą ar atitinkamai tūrinį adapterį tvirtai įsukite į ventilių.
- Esant įprastiems automobilių ventiliams, slėgio žarną **(11)** tvirtai prisukite prie ventilio.

Greitojo prijungimo adapteris (2):

Kad būtų patogų prijungti, papildomai galite naudoti greitojo prijungimo adapterį **(2)**: juo galima greitai sujungti slėginę žarną su vienu iš trijų adapterių ar automobilių ventiliu.

- Sukite greitojo prijungimo adapterį iki atramos į slėginę žarną **(11)**.
- Greitojo prijungimo adapterį priklausomai nuo naudojimo įstatykite iki atramos į ventilio adapterį **(4)**, pripūtimo adatą **(5)**, tūrinį adapterį **(6)** ar automobilio ventilių.
- Kad užfiksuotumėte adapterį, paspauskite žemyn greitojo prijungimo adapterio svirtelę.

Prijungto daikto esamasis slėgis rodomas matavimo vertės rodmenyje **(b)**.

Išsaugotų užduotųjų verčių iškvietimas/keitimas

Pumpavimui su automatinio išjungimu oro pompa gali išsaugoti 3 užduotąsias vertes, pvz., automobilio padangoms, dviračio padangoms ir kamuoliams. Esant gamykliniams nustatymams, jau būna nustatytos vertės šiems trims naudojimui atvejams.

Norėdami **iškviešti** išsaugotą užduotąjį slėgį, pakartotinai trumpai spauskite atminties mygtuką **M (9)** tol, kol atminties rodmenyje **(e)** įsižiebs pageidaujamas simbolis (pvz., dviračio). Užduotojo slėgio indikatoriuje **PRESET (f)** rodomas šiam simboliui išsaugota užduotoji vertė.

Norėdami **pakeisti** parodytą išsaugotą vertę, spauskite mygtuką užduotąjį slėgį mažinti **(8)** arba užduotąjį slėgį didinti **(13)** tol, kol užduotojo slėgio rodmenyje **PRESET (f)** bus parodyta pageidaujama vertė. Ilgiau spaudžiant mygtukus, vertė keičiama greičiau. Nustatyta vertė automatiškai išsaugoma rodomam simboliui (pvz., dviračiui).

Norėdami **išeiti** iš režimo su išsaugotomis vertėmis, pakartotinai trumpai spauskite atminties mygtuką **M (9)**, kol atminties rodmenyje **(e)** nebešvies joks simbolis.

Pumpavimas

Pumpavimas su automatinio išjungimu (AUTOSTOP):

- Užduotojo slėgio rodmenyje **PRESET (f)** rodoma pasiausiai nustatyta slėgio vertė.
- Užduotojo slėgio nustatymas arba keitimas: pakartotinai spauskite mygtukus užduotąjį slėgį mažinti **(8)** arba užduotąjį slėgį didinti **(13)** tol, kol užduotojo slėgio rodmenyje **PRESET (f)** bus parodyta pageidaujama vertė. Ilgiau spaudžiant mygtukus, vertė keičiama greičiau. Atminties mygtuku **M (9)** taip pat galite iškviešti išsaugotą vertę.
- Norėdami pradėti pumpuoti, paspauskite pumpavimo mygtuką **START/STOP (14)**. Užduotąjį slėgį galite keisti ir pumpavimo metu.
- Pumpavimo operacija automatiškai baigiama, kai pasiekiamas nustatytas užduotasis slėgis. Oro pompą išjungus, nustatytas užduotasis slėgis išsaugotas.

Pumpavimas be automatinio išjungimo (MANUAL):

- Norint pumpuoti be automatinio išjungimo, reikia nenustatyti užduotojo slėgio ir išsaugotos vertės ("--" užduotojo slėgio rodmenyje **PRESET (f)**, jokio simbolio atminties rodmenyje **(e)**). Išeikite iš veikimo režimo su išsaugotomis vertėmis arba spauskite užduotojo slėgio mygtuką **(8)**, kol bus parodyta "--".
- Norėdami pradėti pumpuoti, paspauskite pumpavimo mygtuką **START/STOP (14)** ir laikykite jį paspaustą. Prijungto daikto esamasis slėgis rodomas matavimo vertės rodmenyje **(b)**.
- Kai matavimo vertės rodmenyje **(b)** pasiekiamas pageidaujamas slėgis, pumpavimo mygtuką **START/STOP (14)** atleiskite.

Nuoroda: ilgesnes pumpavimo operacijas maždaug po 15 min nutraukite ir bent 5 min palaukite, kol atvės žarna bei metalinės adapterio dalys.

Gedimas – Priėžastis ir pašalinimas

Rodmuo ekrane	Priežastis	Šalinimas
"Er1" ir įspėjamasis simbolis (c)	Neveikia slėgio jutiklis.	Dėl oro pompos patikrinimo kreipkitės į Bosch klientų aptarnavimo tarnybą.
"Er2" ir įspėjamasis simbolis (c)	Prijungto daikto oro slėgis yra už oro pompos matavimo diapazono ribų.	Oro pompą prijunkite tik prie daiktų, kurių oro slėgis neviršija techniniuose duomenyse nurodyto maksimalaus slėgio.
"Er3" ir įspėjamasis simbolis (c)	Oro pompos temperatūra yra už leidžiamojo darbinės temperatūros intervalo ribų.	Prieš vėl įjungdami palaukite, kol susivienodins oro pompos temperatūra.
"Er4" ir įspėjamasis simbolis (c)	Per didelės elektros energijos sąnaudos.	Patikrinkite, ar neblokijuojama oro srovė slėginėje žarnoje (11) ar kitose dalyse.
"Er5" ir įspėjamasis simbolis (c)	Akumulatorius yra pažeistas.	Pakeiskite akumulatorių.

Priežiūra ir servisas

Priežiūra ir valymas

- Kad galėtumėte gerai ir saugiai dirbti, pasirūpinkite, kad ventiliacinės angos ir oro pompa būtų švarūs.

Akumulatoriaus keitimas (žr. B pav.)

Pakeiskite akumulatorių, kai akivaizdžiai sutrumpėja įkrauto akumulatoriaus veikimo laikas.

Nuoroda: prieš keisdami akumulatorių, iš USB įvori (16) ištraukite USB kabelio kištuką. Jei keičiant akumulatorių USB kabelis lieka įstatytas, ekranas net ir įstačius naują akumulatorių lieką išjungtas, o akumulatorius neįkraunamas. Paspauskite akumulatoriaus skyriaus dangtelį (15) abejuose pusėse ir jį nuimkite. Išimkite akumulatorių (18) iš akumulatoriaus skyriaus.

Į akumulatoriaus skyrių įstumkite naują akumulatorių (18). Naudokite tik **Bosch** ličio jonų akumulatorius. Akumulatorius kaip **Bosch** atsargines dalis rasite www.boschtoolservice.com.

Ant akumulatoriaus skyriaus uždėkite dangtelį (15). Atkreipkite dėmesį, kad dangtelis abiejose pusėse įsistatytų.

Klientų aptarnavimo skyrius ir naudotojų konsultavimo tarnyba

Lietuva

Informacijos tarnyba: (037) 713350

Mūsų techninės priežiūros adresų ir garantijos sąlygų nuorodą rasite paskutiniame puslapyje.

Ieškant informacijos ir užsakant atsargines dalis prašome būtinai nurodyti dešimtženklį gaminio numerį, esantį firminėje lentelėje.

Šalinimas

Oro pompos, akumulatoriai, papildoma įranga ir pakuotės turi būti ekologiškai utilizuojami.



Oro pompų, akumulatorių bei baterijų neskirkite į buitinių atliekų konteinerius!

Tik ES šalims:

Nebetinkami naudoti elektriniai ir elektroniniai prietaisai arba akumulatoriai / baterijos turi būti surenkami atskirai ir šalinami aplinkai nekenksmingu būdu. Naudokitės nustatytomis surinkimo sistemomis. Dėl sudėtyje esančių pavojingų medžiagų netinkamas šalinimas gali būti kenksmingas aplinkai ir sveikatai.

Akumulatoriai ir baterijos:

Integruotą akumulatorių reikia šalinti atskirai nuo oro pompos. Oro pompą palikite įjungtą tol, kol akumulatorius bus visiškai įkrautas. Iš oro pompos išimkite akumulatorių, kaip aprašyta akumulatoriaus keitimo skyriuje. Išmontuotą akumulatorių šalinkite laikydamiesi galiojančių įstatymų ir direktyvų.

中文

安全规章

电动工具通用安全警告

警告！

阅读随电动工具提供的所有安全警告、说明、图示和规定。

不遵照以下所列说明会导致电击、着火和/或严重伤害。

保存所有警告和说明书以备查阅。

警告中的术语“电动工具”是指市电驱动（有线）电动工具或电池驱动（无线）电动工具。

工作场地的安全

- 保持工作场地清洁和明亮。杂乱和黑暗的场地会引发事故。

- ▶ 不要在易爆环境，如有易燃液体、气体或粉尘的环境下操作电动工具。电动工具产生的火花会点燃粉尘或气体。
- ▶ 操作电动工具时，远离儿童和旁观者。注意力不集中会使你失去对工具的控制。

电气安全

- ▶ 电动工具插头必须与插座相配。绝不能以任何方式改装插头。需接地的电动工具不能使用任何转换插头。未经改装的插头和相配的插座将降低电击风险。
- ▶ 避免人体接触接地表面，如管道、散热片和冰箱。如果你身体接触接地表面会增加电击风险。
- ▶ 不得将电动工具暴露在雨中或潮湿环境中。水进入电动工具将增加电击风险。
- ▶ 不得滥用软线。绝不能用软线搬运、拉动电动工具或拔出其插头。使软线远离热源、油、锐边或运动部件。受损或缠绕的软线会增加电击风险。
- ▶ 当在户外使用电动工具时，使用适合户外使用的延长线。适合户外使用的电线将降低电击风险。
- ▶ 如果无法避免在潮湿的环境中操作电动工具，应使用带有剩余电流装置（RCD）保护的电源。RCD的使用可降低电击风险。

人身安全

- ▶ 保持警觉，当操作电动工具时关注所从事的操作并保持清醒。当你感到疲倦，或在有药物、酒精或治疗反应时，不要操作电动工具。在操作电动工具时瞬间的疏忽会导致严重人身伤害。
- ▶ 使用个人防护装置。始终佩戴护目镜。防护装置，诸如适当条件下使用防尘面具、防滑安全鞋、安全帽、听力防护等装置能减少人身伤害。
- ▶ 防止意外启动。在连接电源和/或电池包、拿起或搬运工具前确保开关处于关断位置。手指放在开关上搬运工具或开关处于接通时通电会导致危险。
- ▶ 在电动工具接通之前，拿掉所有调节钥匙或扳手。遗留在电动工具旋转零件上的扳手或钥匙会导致人身伤害。
- ▶ 手不要过分伸展。时刻注意立足点和身体平衡。这样能在意外情况下能更好地控制住电动工具。
- ▶ 着装适当。不要穿宽松衣服或佩戴饰品。让你的头发和衣服远离运动部件。宽松衣服、配饰或长发可能会卷入运动部件。
- ▶ 如果提供了与排屑、集尘设备连接用的装置，要确保其连接完好且使用得当。使用集尘装置可降低尘屑引起的危险。
- ▶ 不要因为频繁使用工具而产生的熟悉感而掉以轻心，忽视工具的安全准则。某个粗心的动作可能在瞬间导致严重的伤害。

电动工具使用和注意事项

- ▶ 不要勉强使用电动工具，根据用途使用合适的电动工具。选用合适的按照额定值设计的电动工具会使你工作更有效、更安全。
- ▶ 如果开关不能接通或关断电源，则不能使用该电动工具。不能通过开关来控制的电动工具是危险的且必须进行修理。

- ▶ 在进行任何调节、更换附件或贮存电动工具之前，必须从电源上拔掉插头和/或卸下电池包（如可拆卸）。这种防护性的安全措施降低了电动工具意外起动的风险。
- ▶ 将闲置不用的电动工具贮存在儿童所及范围之外，并且不允许不熟悉电动工具和不了解这些说明的人操作电动工具。电动工具在未经培训的使用者手中是危险的。
- ▶ 维护电动工具及其附件。检查运动部件是否调整到位或卡住，检查零件破损情况和影响电动工具运行的其他状况。如有损坏，应在使用前修理好电动工具。许多事故是由维护不良的电动工具引发的。
- ▶ 保持切削刀具锋利和清洁。维护良好地有锋利切削刃的刀具不易卡住而且容易控制。
- ▶ 按照使用说明书，并考虑作业条件和要进行的作业来选择电动工具、附件和工具的刀头等。将电动工具用于那些与其用途不符的操作可能会导致危险情况。
- ▶ 保持手柄和握持表面干燥、清洁，不得沾有油脂。在意外的情况下，湿滑的手柄不能保证握持的安全和对工具的控制。

电池式工具使用和注意事项

- ▶ 仅使用生产者规定的充电器充电。将适用于某种电池包的充电器用到其他电池包时可能会发生着火危险。
- ▶ 仅使用配有专用电池包的电动工具。使用其他电池包可能会产生伤害和着火危险。
- ▶ 当电池包不用时，将它远离其他金属物体，例如回形针、硬币、钥匙、钉子、螺钉或其他小金属物体，以防电池包一端与另一端连接。电池组端部短路可能会引起燃烧或着火。
- ▶ 在滥用条件下，液体可能会从电池组中溅出；应避免接触。如果意外碰到液体，用水冲洗。如果液体碰到了眼睛，还应寻求医疗帮助。从电池中溅出的液体可能会发生腐蚀或燃烧。
- ▶ 不要使用损坏或改装过的电池包或工具。损坏或改装过的电池组可能呈现无法预测的结果，导致着火、爆炸或伤害。
- ▶ 不要将电池包暴露于火或者高温中。电池包暴露于火或高于130 °C的高温中可能导致爆炸。
- ▶ 遵守所有充电说明，给电池组或工具充电时不要超出说明中规定的温度范围。错误充电或温度超出规定的范围可能会损坏电池并提高着火的风险。

维修

- ▶ 由专业维修人员使用相同的备件维修电动工具。这将保证所维修的电动工具的安全。
- ▶ 决不能维修损坏的电池包。电池包仅能由生产者或其授权的维修服务商进行维修。

气泵安全规章



适配接头的软管和金属件在长时间工作时可能过热。如要长时间工作，请安排休息时间，必要时让零件冷却。

- ▶ **使用气泵时请注意不要超过待充气产品所允许的压力。** 产品可能会爆裂或破裂，您可能因此而受伤。
- ▶ **不得在无人监管的情况下运行气泵。** 发生技术故障时可立即干预。
- ▶ **在设置好泵上的压力以及将泵与待充气的产品正确连接好之前，避免意外启动气泵。** 只有在达到了预设压力或最大压力时，泵才会停止。
- ▶ **充气后请用已校准的测量仪检查产品压力。** 错误的压力可能导致发生危险情况，例如车辆出现其他行驶性能。
- ▶ **请勿让儿童玩耍气泵。请勿将空气软管或气流对准人或动物的嘴巴、耳朵或眼睛，请勿将粉尘或其他颗粒吹向人和动物。** 这样可能造成伤害。
- ▶ **当指示灯或其他零件损坏时，请不要再使用气泵。** 可能会超出待充气产品所允许的压力，从而导致发生危险情况。
- ▶ **切勿改装并打开充电电池。** 可能造成短路。
- ▶ **如果充电电池损坏或者未按照规定使用，充电电池中会散发出有毒蒸汽。充电电池可能会燃烧或爆炸。** 工作场所必须保持空气流通，如果身体有任何不适必须马上就医。蒸汽会刺激呼吸道。
- ▶ **钉子、螺丝刀等尖锐物品或外力作用可能会损坏充电电池。** 有可能出现内部短路、蓄电池燃烧、发出烟雾、爆炸或过热。



保护气泵免受高温（例如长期日照）、火焰、水和湿气的侵害。有爆炸的危险。

插头电源安全规章

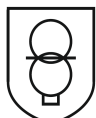

只能使用标有旁边的图标、已根据EN 61558/IEC 61558认证且符合安全特低电压 (SELV) 要求的绝缘电源适配器为产品充电。否则存在火灾危险或触电风险。

- ▶ **不得将插头电源暴露在雨中或潮湿环境中。** 水进入插头电源将增加触电危险。
- ▶ **保持插头电源的清洁。** 污染会产生触电的危险。
- ▶ **每次使用插头电源前都要进行检查。** 一旦发现插头电源损坏，请勿使用。损坏的插头电源会提高用户触电的危险。
- ▶ **插头电源的插头必须与插座相匹配。绝不允许对插头进行改动。** 未经改装的插头和相配的插座可降低触电风险。
- ▶ **使插头电源的电缆远离热源、油、锐边或运动部件。** 损坏的电缆会提高用户触电的危险。
- ▶ **避免人体接触接地表面，如管道、散热片和冰箱。** 如果你身体接触接地表面会增加电击风险。

产品和性能说明



请阅读所有安全规章和指示。不遵照以下警告和说明可能导致电击、着火和/或严重伤害。

请注意本使用说明书开头部分的图示。

按照规定使用

该气泵用于为自行车、摩托车和汽车轮胎以及小型充气玩具、运动用品和沙滩用品充气。

不适用于为大容积轮胎（例如卡车轮胎）充气或可充气物品（例如气垫）充气。

本气泵仅供家庭使用。

插图上的机件

图示组件的编号与气泵详解图上的编号一致。

- (1) 工作灯
- (2) 快速夹紧适配器
- (3) 配件盒滑盖
- (4) 气门适配器
- (5) 气针
- (6) 气嘴
- (7) 电源键
- (8) 降低目标压力按键
- (9) 存储器M/单位切换UNIT按键
- (10) 显示屏
- (11) 压力软管
- (12) 工作灯按钮
- (13) 提高目标压力按键
- (14) 泵气按键START/STOP
- (15) 电池盒盖帽
- (16) USB接口
- (17) 软管夹
- (18) 充电电池

显示元件

- (a) 气压单位显示
- (b) 测量值显示
- (c) 警告指示
- (d) 充电电池电量指示灯
- (e) 存储器显示
- (f) 目标压力显示PRESET

技术参数

电池型气泵	PNEO	
物品代码		3 603 J47 5..
额定电压	伏特=	3.6
最大排量	升/分钟	10
最大压力		
	巴	10.3
	磅/平方英寸	150
	千帕	1030
重量	公斤	0.5

电池型气泵		PNEO
工作时和存放时允许的环境温度	摄氏度	0至+50
充电接口		USB
电源适配器要求		
充电电压	伏特 ^m	5.0
推荐的充电电流	安培	1.0
充电时建议的环境温度	摄氏度	5至35

充电电池

为充电电池充电

► **注意电源电压!** 电源的电压必须和电源适配器上标示的电压数据一致。

► **注意电源适配器的操作说明书。**

► 充电时使用符合技术数据一章中的要求的插头电源。

提示: 鉴于国际运输规定, 锂离子充电电池在交货时只完成部分充电。首度使用电动工具之前, 必须先充足充电电池的电量以确保充电电池的功率。

为充电电池充电时, 将气泵的USB插口(16)通过匹配的USB电缆与USB电源连接。将USB电源连接到电源上。

充电过程开始, 通过充电电池电量指示(d)中的进度条进行显示。充电期间不要使用气泵。

如果充电过程已结束, 充电电池电量指示灯(d)的所有条块亮起。充电电池电量指示灯在充电过程结束1小时后熄灭。

长时间不使用充电器时, 必须断开插头电源的供电。

充电电池电量指示灯

显示屏中的充电电池电量指示显示充电电池的电量:

指示灯	容量
	66-100 %
	33-66 %
	10-33 %
	0-10 %

如何正确地使用气泵中的充电电池

按照“技术数据”一章中的规定只将气泵存放在允许的温度范围内。夏天不得将气泵搁置在汽车中。

充电后如果充电电池的使用时间明显缩短, 代表充电电池已经损坏, 必须更换新的充电电池。

请注意有关作废处理的规定。

安装和操作

投入使用

接通/关闭

接通和关闭气泵时, 请按压电源按键(7)。

如果在5分钟内未按压气泵上的按键, 则气泵自动关闭以保护充电电池。

接通/关闭工作灯

接通或关闭工作灯(11)时, 请按压工作灯按钮(12)。

► **勿直视工作灯, 强光会刺眼。**

切换气压单位

压力显示的单位有: 巴、磅/平方英寸和千帕。

如需切换气压单位, 长按单位切换按键UNIT (9), 直至气压单位显示(a)中的气压单位发生变化。如需切换到下一个气压单位, 重新长按该按键。

当关闭气泵时会保存气压单位的设置。

安装适配器 (参见插图A)

根据使用目的选择合适的气嘴:

- 法式气嘴转换头(4): 例如用于很多自行车法式气门,

- 气针(5): 例如用于足球,

- 气嘴(6): 用于小型沙滩或体育用品, 例如水球。

普通的汽车气门 (有些汽车气门也应用在自行车上) 不需要气嘴。

推开配件盒滑盖(3)并取出气嘴。

如果待充气对象上有气门盖, 请取下。

将气泵连接到气门上:

- 气门适配器(4): 先将气门适配器拧到气门上。然后将压力软管(11)拧到气门适配器上, 直至限位。

- 气针(5)和气嘴(6): 先将气针或气嘴拧入压力软管(11)直至限位。然后将气针及气嘴拧入气门并拧紧。

- 针对普通的汽车气门, 将压力软管(11)拧入气门并拧紧。

快速夹紧适配器(2):

为实现便捷连接, 可以额外使用快速夹紧适配器

(2): 可实现压力软管和其他三个适配器之一或汽车气门之间的快速连接。

- 为此将快速夹紧适配器拧入压力软管(11)直至限位。

- 根据应用情况, 将快速夹紧适配器插入气门适配器(4)、气针(5)、气嘴(6)或汽车气门直至限位。

- 将快速夹紧适配器的操作杆向下按压, 以便锁止适配器。

在测量值显示 (b)上显示所连接对象的当前压力。

调出/更改已保存的目标值

使用自动断开装置充气时, 气泵可以保存3个目标值, 例如用于汽车轮胎、自行车轮胎和球。出厂设置时已为这3种应用情况设置了数值。

如需调出已保存的目标压力, 反复短促按压存储器按键M (9), 直至存储器显示(e)中的所需图标 (例

如自行车)亮起。在目标压力显示**PRESET (f)**中将显示为该图标保存的目标值。

如需**更改**所显示的保存值，反复按压降低目标压力按键**(8)**或提高目标压力按键**(13)**，直至目标压力显示**PRESET (f)**中调到所需的数值。长时间按压按键，数值会快速变化。设定的数值将自动为所显示的图标（例如自行车）保存。

如需**退出**保存值模式，反复短促按压存储器按键**M (9)**，直至存储器显示**(e)**中的图标不再亮起。

充气

使用自动断开装置充气(AUTOSTOP):

- 在预设压力值显示**PRESET (f)**中显示上次设置的压力值。
- 确定或更改预设压力：多次按压预设气压调节按键**(8)**或预设气压调节按键**(13)**，直至在预设压力显示**PRESET (f)**上调到所需的数值。长时间按压按键，数值会快速变化。或者也可以通过存储器按键**M (9)**调出已保存的目标值。

- 按压泵气按键**START/STOP (14)**，以启动泵气过程。也可以在泵气过程中更改预设压力。
- 当达到设定的预设压力后，泵气过程自动结束。当关闭气泵时会保存设定的预设压力。

不使用自动断开装置充气(MANUAL):

- 不使用自动断开装置充气时，不允许确定目标压力，不允许设置保存值（“--”出现在目标压力显示**PRESET (f)**中，存储器显示**(e)**中没有图标）。
- 必要时退出保存值模式或长按降低目标压力按键**(8)**，直至显示“--”。
- 按压泵气按键**START/STOP (14)**并按住，以启动泵气过程。在测量值显示**(b)**上显示所连接对象的当前压力。
- 如果达到测量值显示**(b)**中的所需压力，松开泵气按键**START/STOP (14)**。

提示：每过大约**15**分钟暂停一次较长的泵气过程，让软管以及适配器的金属部件至少冷却**5**分钟。

故障 - 原因和补救措施

显示屏中的显示	原因	解决措施
“Er1”和警告显示(c)	压力传感器功能不可用。	委托 Bosch 客户服务中心检查气泵。
“Er2”和警告显示(c)	所连接对象的气压超出气泵的测量范围。	只能将气泵连接到气压不超过技术参数中规定的最大压力的对象上。
“Er3”和警告显示(c)	气泵温度超出允许的工作温度范围。	让气泵冷却，然后再重新接通。
“Er4”和警告显示(c)	耗电量过高。	请检查压力软管 (11) 或其他部件中的气流是否受阻。
“Er5”和警告显示(c)	充电电池损坏。	请更换充电电池。

维修和服务

维护和清洁

- **气泵和通气孔必须随时保持清洁，以确保工作效率和工作安全。**

更换充电电池（参见插图B）

如果在充电后充电电池使用时间明显缩短，则必须将其更换。

提示：先将USB电缆插头从USB插口**(16)**拔出，然后再更换充电电池。如果在更换充电电池期间USB电缆保持插接状态，则显示屏在更换新的充电电池后仍保持关闭状态，且不为充电电池充电。

按压两侧的电池盒盖帽**(15)**，然后将其拔下。将充电电池**(18)**从电池盒中拔出。

将新的充电电池**(18)**推入电池盒。只能使用**Bosch**锂离子充电电池。作为**Bosch**备件的充电电池可访问www.boschtoolservice.com。

将盖帽**(15)**装在电池盒上。确保两侧盖帽卡止。

客户服务和应用咨询

中国大陆

电话：400 826 8484-3-2

制造商地址:

Robert Bosch Power Tools GmbH
罗伯特·博世电动工具有限公司
70538 Stuttgart / GERMANY
70538 斯图加特 / 德国

关于服务地址和保修条件的链接请查看最后一页。询问和订购备件时，务必提供机器铭牌上标示的10位数物品代码。

处理废弃物

气泵、充电电池、附件和包装必须按照环保法规的要求进行回收。



不要将气泵和充电电池/蓄电池丢入生活垃圾中!

充电电池/电池:

内置充电电池需与气泵分开进行废弃处理。让气泵保持开启状态，直至充电电池完全放电。按照更换充电电池一章所述，将充电电池从气泵中取出。按照适用法规和指令对拆下的充电电池进行废弃处理。

产品中有害物质的名称及含有的信息表										
部件名称	有害物质									
	铅 (Pb)	汞 (Hg)	镉 (Cd)	六价铬 (Cr(VI))	多溴联苯 (PBBs)	多溴二苯 醚 (PBDEs)	邻苯二 甲酸二 正丁酯 (DBP)	邻苯二 甲酸二 异丁酯 (DIBP)	邻苯二 甲酸丁 苄酯 (BBP)	邻苯二甲 酸二(2-乙 基)己酯 (DEHP)
外壳的金属部分	○	○	○	○	○	○	○	○	○	○
外壳的非金属部分	○	○	○	○	○	○	○	○	○	○
机械传动机构	○	○	○	○	○	○	○	○	○	○
电机组件	○	○	○	○	○	○	○	○	○	○
控制组件	X	○	○	○	○	○	○	○	○	○
附件	○	○	○	○	○	○	○	○	○	○
配件	○	○	○	○	○	○	○	○	○	○
连接件	○	○	○	○	○	○	○	○	○	○
电源线①	○	○	○	○	○	○	○	○	○	○
电池系统②	○	○	○	○	○	○	○	○	○	○

注1:

o: 表示该有害物质在该部件所有均质材料中的含量均不超出电器电子产品有害物质限制使用国家标准要求。

x: 表示该有害物质至少在该部件的某一均质材料中的含量超出电器电子产品有害物质限制使用国家标准要求。

注2:

以上未列出的部件, 表明其有害物质含量均不超出电器电子产品有害物质限制使用国家标准要求。

①适用于采用电源线连接供电的产品。

②适用于采用充电电池供电的产品。

产品环保使用期限内的使用条件参见产品说明书。

- الكهربائية بينما لامتفاح على وضع التشغيل، قد يؤدي إلى وقوع الحوادث.
- ◀ **انزع أداة الضبط أو مفتاح الربط قبل تشغيل العدة الكهربائية.** قد تؤدي الأداة أو المفتاح المتواجد في جزء دوار من الجهاز إلى الإصابة بجروح.
- ◀ **تجنب أوضاع الجسم غير الطبيعية.** قف بأمان وحافظ على توازنك دائماً. سيسمح لك ذلك بالتكمك في الجهاز بشكل أفضل في المواقع الغير متوقعة.
- ◀ **قم بارتداء ثياب مناسبة.** لا ترتد الثياب الفضفاضة أو الحللي. احرص على إبقاء الشعر والملابس بعيداً عن الأجزاء المتحركة. قد تتشابك الثياب الفضفاضة والملى والشعر الطويل بالأجزاء المتحركة.
- ◀ **إن جاز تركيب تجهيزات شفط وتجميع الغبار، فتأكد من أنها موصولة وبأنه يتم استخدامها بشكل سليم.** قد يقلل استخدام تجهيزات لشفط الغبار من المخاطر الناتجة عن الغبار.
- ◀ **لا تستخدم العدة الكهربائية بلا مهابة وتتجاهل قواعد الأمان الخاصة بها نتيجة لتعودك على استخدام العدة الكهربائية وكثرة استخدامها.** فقد يتسبب الاستخدام دون حرص في حدوث إصابة بالغة تحدث في أجزاء من الثانية.
- حسن معاملة واستخدام العدة الكهربائية**
- ◀ **لا تضرب بتحميل الجهاز.** استخدم لتنفيذ أشغالك العدة الكهربائية المخصصة لذلك. إنك تعمل بشكل أفضل وأكثر أماناً بواسطة العدة الكهربائية الملائمة في مجال الأداء المذكور.
- ◀ **لا تستخدم العدة الكهربائية إن كان مفتاح تشغيلها تالف.** العدة الكهربائية التي لم يعد من الممكن التحكم بها عن طريق مفتاح التشغيل والإطفاء تعتبر خطيرة ويجب أن يتم إصلاحها.
- ◀ **اسحب القابس من المقبس و/أو اخلع المرمك، إذا كان قابلاً للخلع، قبل ضبط الجهاز وقبل استبدال الملحقات أو قبل تخزين الجهاز.** تمنع هذه الإجراءات وقائية تشغيل العدة الكهربائية بشكل غير مقصود.
- ◀ **احتفظ بالعدد الكهربائية التي لا يتم استخدامها بعيداً عن متناول الأطفال.** لا تسمح باستخدام العدة الكهربائية لمن لا خبرة له بها أو لمن لم يقرأ تلك التعليمات. العدد الكهربائية خطيرة إن تم استخدامها من قبل أشخاص دون خبرة.
- ◀ **اعتن بالعدة الكهربائية والملحقات بشكل جيد.** تأكد أن أجزاء الجهاز المتحركة مركبة بشكل سليم وغير مستعصية عن الحركة، وتفحص ما إن كانت هناك أجزاء مكسورة أو في حالة تؤثر على سلامة أداء العدة الكهربائية. ينبغي إصلاح هذه الأجزاء التالفة قبل إعادة تشغيل الجهاز. الكثير من الحوادث مصدرها العدد الكهربائية التي تتم صيانتها بشكل رديء.
- ◀ **احرص على إبقاء عدد القطع نظيفة وحادة.** إن عدد القطع ذات حواف القطع المادة التي تم

عربي

إرشادات الأمان

الإرشادات العامة للأمان بالعدد الكهربائية

- ⚠ تحذير**
- اطلع على كافة تحذيرات الأمان والتعليمات والصور والمواصفات المرفقة بالعدة الكهربائية.** عدم اتباع التعليمات الواردة أدناه قد يؤدي إلى حدوث صدمة كهربائية، إلى نشوب حريق و/أو الإصابة بجروح خطيرة.
- احتفظ بجميع الملاحظات التحذيرية والتعليمات للمستقبل.**
- يقصد بمصطلح «العدة الكهربائية» المستخدم في الملاحظات التحذيرية، العدد الكهربائية الموصولة بالشبكة الكهربائية (بواسطة كابل الشبكة الكهربائية) وأيضاً العدد الكهربائية المزودة بمركم (دون كابل الشبكة الكهربائية).
- الأمان بمكان الشغل**
- ◀ **حافظ على نظافة مكان شغلك وإضاءةه بشكل جيد.** الفوضى في مكان الشغل ونطاقات العمل غير المضاءة قد تؤدي إلى وقوع الحوادث.
- ◀ **لا تشغل بالعدة الكهربائية في نطاق معرض لخطر الانفجار مثل الأماكن التي تتوفر فيه السوائل أو الغازات أو الأبخرة القابلة للاشتعال.** العدد الكهربائية تولد شرراً قد يتطاير، فيشعل الأبخرة والأبخرة.
- ◀ **حافظ على بقاء الأطفال وغيرهم من الأشخاص بعيداً عندما تستعمل العدة الكهربائية.** تشتت الانتباه قد يتسبب في فقدان السيطرة على الجهاز.
- الأمان الكهربائي**
- ◀ **أبعد العدة الكهربائية عن الأمطار أو الرطوبة.** يزداد خطر الصدمات الكهربائية إن تسرب الماء إلى داخل العدة الكهربائية.
- أمان الأشخاص**
- ◀ **كن يقظاً وانتبه إلى ما تفعله واستخدم العدة الكهربائية بتعقل.** لا تستخدم عدة كهربائية عندما تكون متعباً أو عندما تكون تحت تأثير المخدرات أو الكحول أو الأدوية. عدم الانتباه للحظة واحدة عند استخدام العدة الكهربائية قد يؤدي إلى إصابات خطيرة.
- ◀ **قم لارتداء تجهيزات الحماية الشخصية.** وارتد دائماً نظارات واقية. يحد ارتداء تجهيزات الحماية الشخصية، كقناع الوقاية من الغبار وأحذية الأمان الواقية من الانزلاق والخوذ أو واقية الأذنين، حسب ظروف استعمال العدة الكهربائية، من خطر الإصابة بجروح.
- ◀ **تجنب التشغيل بشكل غير مقصود.** تأكد من كون العدة الكهربائية مطفأة قبل توصيلها بالتيار الكهربائي و/أو بالمركم، وقبل رفعها أو حملها. إن كنت تضع إصبعك على المفتاح أثناء حمل العدة الكهربائية أو إن وصلت الجهاز بالشبكة

إرشادات السلامة الخاصة بمضخات الهواء



قد يتعرض الخرطوم والأجزاء المعدنية بالمهايئ لسخونة مفرطة في حالة العمل لفترات طويلة. في حالة العمل لفترات طويلة احرص على التخطيط لعمل استراحتات حتى تبرد الأجزاء عند اللزوم.

احرص عند استخدام مضخة الهواء على عدم تخفي الضغط المسموح به للمنتج المراد نفخه. فقد يتعرض المنتج أثناء ذلك للتمزق أو الانفجار، مما قد يعرضك للإصابة.

لا تقم بتشغيل مضخة الهواء دون مراقبة. يمكنك التدخل فوراً في حالة حدوث خلل فني.

تجنب تشغيل مضخة الهواء دون قصد، قبل ضبط الضغط في مضخة الهواء، وربط المضخة بالمنتج المراد نفخه. تتوقف المضخة بمجرد الوصول إلى قيمة الضغط المضبوطة مسبقاً أو إلى الضغط الأقصى.

قم بفحص قيمة الضغط في المنتج الخاص بك بعد نفخه باستخدام جهاز قياس مُعاير. قيمة الضغط الفائقة قد تتسبب في حدوث مواقف خطيرة، مثل تغيير أداء القيادة بسيارتك.

لا تسمح للأطفال باستخدام مضخة الهواء. لا تقم بتوجيه خرطوم الهواء أو تيار الهواء إلى الفم أو الأذنين أو العينين أو الأشخاص أو الحيوانات، ولا تقم بنفخ الغبار أو الجسيمات الأخرى في اتجاه الأشخاص والحيوانات. وقد يؤدي ذلك إلى وقوع إصابات.

لا تستخدم مضخة الهواء في حالة وجود عطل في الميئين أو الأجزاء الأخرى. فقد يتم تخفي قيمة الضغط المسموح بها الخاصة بالمنتج المراد نفخه، مما قد يؤدي إلى حدوث مواقف خطيرة.

لا تقم بتعديل المركم أو فتحه. يتشكل خطر حدوث قفلة كهربائية.

قد تنطلق أبخرة عند تلف المركم واستخدامه بطريقة غير ملائمة. يمكن أن يحترق المركم أو يتعرض للانفجار. أمن توفر الهواء النقي وراجع الطبيب إن شعرت بشكوى. قد تهيج هذه الأبخرة المجاري التنفسية.

يمكن أن يتعرض المركم لأضرار من خلال الأشياء المدببة مثل المسامير والمفكات أو من خلال تأثير القوى الخارجية. وقد يؤدي هذا إلى تقصير الدائرة الكهربائية الداخلية واحترق المركم أو خروج الأبخرة منه أو انفجاره وتعرضه لسخونة مفرطة.

قم بحماية مضخة الهواء من السخونة، نتيجة التعرض لأشعة الشمس لفترة طويلة مثلاً، ومن النار والماء والرطوبة. قد



ينشأ خطر الانفجار.

صيانتها بعناية تتكلم بشكل أقل ويمكن توجيهها بشكل أيسر.

استخدم العدد الكهربائية والتوايح وريش الشغل إلخ. وفقاً لهذه التعليمات. تراعى أثناء ذلك ظروف الشغل والعمل المراد تنفيذه.

استخدم العدد الكهربائية لغير الأشغال المخصصة لأجلها قد يؤدي إلى حدوث الملات الفظيرة.

احرص على إبقاء المقابض وأسطح المسك جافة ونظيفة وخالية من الزيوت والشحوم. المقابض وأسطح المسك الزلقة لا تتبع التشغيل والتحكم الآمن في العدة في المواقف غير المتوقعة.

حسن معاملة واستخدام العدد المزودة بمركم

اشحن المراكم فقط في أجهزة الشحن التي يُنصح باستخدامها من طرف المنتج. قد يتسبب جهاز الشحن المخصصة لنوع معين من المراكم في خطر الحريق إن تم استخدامه مع نوع آخر من المراكم.

استخدم العدد الكهربائية فقط مع المراكم المصممة لهذا الغرض. قد يؤدي استخدام المراكم الأخرى إلى إصابات وإلى خطر نشوب الحرائق.

حافظ على إبعاد المركم الذي لا يتم استعماله عن مشابك الورق وقطع النقود المعدنية والمفاتيح والمسامير واللوايح أو غيرها من الأغراض المعدنية الصغيرة التي قد تقوم بتوصيل الملامسين ببعضهما البعض. قد يؤدي تقصير الدارة الكهربائية بين ملامسي المركم إلى الاحتراق أو إلى اندلاع النار. قد يتسرب السائل من المركم في حالة سوء الاستعمال. تجنب ملامسته. اشطفه بالماء في حال ملامسته بشكل غير مقصود. إن وصل السائل إلى العينين، فراجع الطبيب إضافة إلى ذلك. قد يؤدي سائل المركم المتسرب إلى تهيج البشرة أو إلى الاحتراق.

لا تستخدم عدة أو مركم تعرضاً لأضرار أو للتعديل. البطاريات المتعرضة لأضرار أو لتعديلات قد ينتج عنها أشياء لا يمكن التنبؤ بها، قد تسبب نشوب حريق أو حدوث انفجار أو إصابات.

لا تعرض المركم أو العدة للهب أو لدرجة حرارة زائدة. التعرض للهب أو لدرجة حرارة أعلى من 130 °م قد يتسبب في انفجار.

اتبع تعليمات الشحن ولا تقم بشحن المركم أو العدة خارج نطاق درجة الحرارة المحدد في التعليمات. الشحن بشكل غير صحيح أو في درجات حرارة خارج النطاق المحدد قد يعرض المركم لأضرار ويزيد من مخاطر الحريق.

الخدمة

احرص على إصلاح عدتك الكهربائية فقط بواسطة العمال المتخصصين وباستعمال قطع الغيار الأصلية فقط. يضمن ذلك المحافظة على أمان الجهاز.

لا تقم بإجراء أعمال خدمة على المراكم التالفة. أعمال الخدمة على المراكم يجب أن تقوم بها الجهة الصانعة فقط أو مقدم الخدمة المعتمد.

التي تمتاح إلى النفخ (على سبيل المثال مراتب الهواء).
مضخة الهواء مخصصة للاستخدامات المنزلية فقط.

الأجزاء المصورة

يستند ترفيم الأجزاء المصورة إلى رسوم مضخة الهواء في صفحة الرسوم التخطيطية.

- (1) مصباح العمل
 - (2) مهابئ سريع الشد
 - (3) غطاء درج حفظ الملحوظ
 - (4) مهابئ الصمام
 - (5) إبرة الكرات
 - (6) مهابئ الحجم
 - (7) زر التشغيل والإطفاء
 - (8) زر خفض قيمة الضغط المستهدفة
 - (9) زر الذاكرة M/تحويل وحدات القياس UNIT
 - (10) وحدة العرض
 - (11) خرطوم الضغط
 - (12) زر ضوء العمل
 - (13) زر رفع قيمة الضغط المستهدفة
 - (14) زر الضغ START/STOP
 - (15) غطاء درج المركم
 - (16) مقبس USB
 - (17) مشبك الفرطوم
 - (18) المركم
- عناصر البيان**
- (a) بيان وحدة القياس
 - (b) مبيان قيمة القياس
 - (c) بيان التحذير
 - (d) مبيان حالة شحن المركم
 - (e) بيان الذاكرة
 - (f) مبيان قيمة الضغط المستهدفة PRESET

البيانات الفنية

مضخة الهواء العاملة بمركم PNEO	
رقم الصنف	3 603 J47 5..
الجهد الاسمي	فلط= 3,6
المد الأقصى لحجم الإمداد	لتر/ دقيقة 10
المد الأقصى للضغط	بار 10,3
	رطل بوصة مربعة 150
	كيلو باسكال 1030
الوزن	كجم 0,5

إرشادات الأمان للمهائئ الكهربائي القابسي



يُرجى استخدام وحدات تحويل القدرة بالقابس معزولة فقط لشحن منتجكم، على أن تحمل الرمز الموضح بجانب النص، وأن تكون معتمدة وفق المعيار EN 61558/IEC 61558، وأن تلبّي متطلبات الجهد المنخفض الأمان (SELV). وإلا فقد ينشأ خطر نشوب حريق أو التعرّض لصدمة كهربائية.

◀ أبعد وحدة تحويل القدرة بالقابس عن الأمطار أو الرطوبة. يزداد خطر الصدمات الكهربائية إن تسرب الماء إلى داخل وحدة تحويل القدرة بالقابس.

◀ حافظ على نظافة وحدة تحويل القدرة بالقابس. حيث يكون هناك خطر حدوث صدمة كهربائية من جراء تعرضها للاتساخ.

◀ افحص وحدة تحويل القدرة بالقابس قبل كل استخدام. لا تستخدم وحدة تحويل القدرة بالقابس إذا اكتشفت وجود أضرار بها. تزيد وحدات تحويل القدرة بالقابس التالفة من خطر التعرّض لصدمة كهربائية.

◀ يجب أن يتناسب قابس التوصيل الخاص بوحدة تحويل القدرة بالقابس مع المقبس. يجب عدم تعديل القابس بأي شكل من الأشكال. تقلل الوقابس غير المعدلة والمقابس الملائمة التي لم تتغير من خطر حدوث صدمة كهربائية.

◀ احفظ كابل وحدة تحويل القدرة بالقابس بعيداً عن الحرارة أو الزيت أو الحواف الحادة أو أجزاء الجهاز المتحركة. يزيد الكابل التالف من خطر التعرّض لصدمة كهربائية.

◀ تجنب ملامسة جسمك للأسطح المؤرّضة كالأنابيب والمبردات والمواقد أو التلّاجات. يزداد خطر الصدمات الكهربائية عندما يكون جسمك مؤرّض أو موصل بالأرضي.

وصف المنتج والأداء



اقرأ جميع إرشادات الأمان والتعليمات. إن ارتكاب الأخطاء عند تطبيق إرشادات الأمان والتعليمات، قد يؤدي

إلى حدوث صدمات كهربائية أو إلى نشوب الحرائق و/أو الإصابة بجروح خطيرة. يرجى الرجوع إلى الصور الموجودة في الجزء الأول من دليل التشغيل.

الاستعمال المخصص

مضخة الهواء مخصصة لضخ الهواء في إطارات الدراجات الهوائية والنارية وإطارات السيارات بالإضافة إلى الألعاب والأدوات الرياضية ومستلزمات الشواطئ الصغيرة القابلة للنفخ.

وهي غير مناسبة لضخ الهواء في الإطارات كبيرة الحجم (الخاصة بالشاحنات مثلاً) أو الأشياء الكبيرة

"البيانات الفنية". لا تترك مضخة الهواء في السيارة في فصل الصيف مثلاً. إذا انخفضت فترة التشغيل بعد الشحن بدرجة كبيرة فهذا يعني أن المرمم قد استهلك وأنه يجب استبداله. تراعى الإرشادات عند التخلص من العدد.

التركيب والتشغيل

بدء التشغيل

التشغيل والإطفاء

لغرض **تشغيل وإيقاف** مضخة الهواء اضغط على زر التشغيل/الإيقاف (7).

في حالة عدم الضغط على أي زر بمضخة الهواء لمدة 5 دقائق، تتوقف مضخة الهواء أوتوماتيكياً للحفاظ على شحنة المرمم.

تشغيل ضوء العمل وإطفاءه

لتشغيل أو إطفاء ضوء العمل (1) اضغط على زر ضوء العمل (12).

◀ لا توجه نظرك مباشرة إلى ضوء العمل، فقد يبهرك بصرك.

تحويل وحدات القياس

لعرض قيم الضغط تتاح الوحدات بار ورطل بوصة مربعة وكيلو باسكال.

لتحويل وحدات القياس كرر الضغط على زر تحويل وحدات القياس (9) UNIT إلى أن تتغير وحدة القياس في بيان وحدات القياس (a). للتحويل إلى وحدة القياس التالية، اضغط مجددًا على الزر لفترة طويلة.

يتم حفظ إعداد وحدة القياس عند إطفاء مضخة الهواء.

تركيب المهائى (انظر الصورة A)

اختر المهائى المناسب لغرض التشغيل:

- مهائى الصمامات (4): على سبيل المثال، للعديد من صمامات الدراجات الهوائية،
- إبرة الكرات (5): لكرات القدم مثلاً،
- مهائى الأحجام (6): للمستلزمات الصغيرة للشاطئ أو للرياضة، مثل كرات الماء.

بالنسبة لصمامات السيارات المعتادة (وجزئياً أيضاً في الدراجات الهوائية) لا يلزم وجود مهائى.

حرك الغطاء (3) لخلعه من درج المفظ الملحق وأخرج المهائى.

اخلع غطاء الصمام، إن وجد، من الشيء المراد نفخه.

توصيل مضخة الهواء من خلال الصمام:

- مهائى الصمام (4): اربط مهائى الصمام في الصمام أولاً. اربط خرطوم الضغط (11) في مهائى الصمام حتى النهاية.
- إبرة الكرات (5) ومهائى الحجم (6): قم أولاً بربط إبرة الكرات أو مهائى الحجم في خرطوم الضغط (11) حتى النهاية. بعد ذلك اربط إبرة الكرات أو مهائى الحجم بإحكام في الصمام.
- في حالة الصمامات العادية للسيارات قم بربط خرطوم الضغط (11) بإحكام على الصمام.

مضخة الهواء العاملة بمرمك PNEO	
50+ ... 0	°م
درجة الحرارة المحيطة المسموح بها عند التشغيل وعند التخزين	
USB	
وصلة شحن	
متطلبات وحدة تحويل القدرة بالقابس	
5,0	فلط=
1,0	أمبير
35 ... 5	°م
جهد الشحن	
تيار الشحن الموصى به	
درجة الحرارة المحيطة الموصى بها عند الشحن	

مرمك

شحن المرمك

◀ انتبه إلى جهد الشبكة الكهربائية! يجب أن يتطابق جهد منبع التيار مع البيانات المذكورة على لوحة صنع المهائى الكهربائى القابسى.

◀ يرجى مراعاة دليل تشغيل المهائى الكهربائى القابسى.

◀ للشحن استخدم وحدة تحويل القدرة بالقابس التي تفي بالمتطلبات الواردة في فصل المواصفات الفنية.

ملحوظة: يتم تسليم مرامك أيونات الليثيوم مشحونة جزئياً وفقاً للوائح النقل الدولية. لضمان قدرة أداء المرمك الكاملة، يتوجب شحن المرمك بشكل كامل قبل الاستعمال لأول مرة.





لشحن المرمك قم بتوصيل مقيس (16) USB لمضخة الهواء بمصدر طاقة USB باستخدام كابل USB مناسب. قم بتوصيل وصل الشحن USB بشبكة التيار الكهربائى.

تبدأ عملية الشحن ويتم الإشارة إليها عن طريق شربات متحركة في مبين حالة شحن المرمك (d). أثناء الشحن لا يمكن استخدام مضخة الهواء.

عندما تنتهي عملية الشحن، تضيء جميع قطاعات مبين حالة شحن المرمك (d). ينطفئ مبين حالة شحن المرمك بعد ساعة واحدة من انتهاء عملية الشحن. في حالة عدم الاستخدام لفترة طويلة قم بفصل المهائى الكهربائى القابسى عن التيار الكهربائى.

مبين حالة شحن المرمك

يشير مبين حالة شحن المرمك في وحدة العرض إلى حالة شحن المرمك:

البيان	السعة
	100-66%
	66-33%
	33-10%
	10-0%

إرشادات للاستخدام الأمثل للمرمك في مضخة الهواء

قم بتخزين مضخة الهواء فقط في نطاق درجة الحرارة المسموح به وفقاً للمعلومات الواردة في الفصل

ضخ الهواء**ضخ الهواء مع آلية الفصل الأوتوماتيكي (AUTOSTOP):**

- يظهر في مبین قيمة الضغط المستهدفة (f) PRESET آخر قيمة ضغط تم ضبطها.
- تحديد قيمة الضغط المستهدفة أو تغييرها: كرر الضغط على زر خفض قيمة الضغط المستهدفة (8) أو رفع قيمة الضغط المستهدفة (13) إلى أن تظهر القيمة المرغوبة في مبین قيمة الضغط المستهدفة (f) PRESET. عند الضغط لفترة طويلة على الزرين يتم تغيير القيمة بشكل أسرع.
- بدلا من ذلك، يمكنك عن طريق زر الذاكرة (9) M استدعاء قيمة مستهدفة مخزنة.
- اضغط على زر الضخ (14) START/STOP. لبدء عملية الضخ. يمكنك أيضا تغيير قيمة الضغط المستهدفة أثناء عملية الضخ.
- يتم إنهاء عملية الضخ تلقائيا عند الوصول إلى قيمة الضغط المستهدفة التي تم ضبطها. يتم تخزين قيمة الضغط المستهدفة التي تم ضبطها عند إطفاء مضخة الهواء.

ضخ الهواء دون آلية الفصل الأوتوماتيكي (MANUAL):

- للضخ دون آلية الفصل الأوتوماتيكي لا يجوز أن تكون هناك قيمة ضغط مستهدفة تم تحديدها ولا قيمة ذاكرة تم ضبطها ("--") في مبین قيمة الضغط المستهدفة (f) PRESET. لا يوجد رمز في بيان الذاكرة (e).
- إذا لزم الأمر، اترك التشغيل مع قيم الذاكرة أو كرر الضغط على زر خفض الضغط المستهدف (8) حتى يتم عرض "--".
- لبدء عملية الضخ، اضغط على زر الضخ (14) START/STOP واحتفظ به مضغوطة. يظهر الضغط الحالي للشيء الموصول في مبین قيمة القياس (b).
- عند الوصول إلى قيمة الضغط المرغوبة في بيان قيمة القياس (b) اترك زر الضخ (14) START/STOP.

إرشاد: قم بقطع عمليات الضخ الطويلة بعد نحو 15 دقائق واترك الخرطوم والأجزاء المعدنية تبرد لمدة 5 دقائق.

المهائى سريع الشد (2):

- للحصول على توصيل أكثر راحة، يمكنك أيضًا استخدام المهائى سريع الشد (2): فهو يتيح توصيلًا أسرع بين خرطوم الضغط وأحد المهائيات الثلاثة الأخرى أو صمام السيارة.
- لهذا الغرض اربط المهائى سريع الشد حتى النهاية في خرطوم الضغط (11).
- قم بتركيب المهائى سريع الشد حسب الاستخدام حتى النهاية في مهائى الصمام (4) أو إبرة الكرات (5) أو مهائى الحجم (6) أو صمام السيارة.
- اضغط على ذراع المهائى سريع الشد لأسفل لتثبيت المهائى.
- يظهر الضغط الحالي بالجهاز الموصول في بيان قيمة القياس (b).

استدعاء/تغيير القيم المستهدفة المخزنة

- يمكن لمضخة الهواء تخزين 3 قيم مستهدفة للنفخ مع الإيقاف الأوتوماتيكي، على سبيل المثال لإطارات السيارات وإطارات الدراجات الهوائية والكرات. في وضع ضبط المصنع يتم بالفعل ضبط قيم لهذه الاستخدامات الثلاثة.
- لغرض استدعاء الضغط المستهدف المخزن، كرر الضغط لوهلة قصيرة على زر الذاكرة (9) M، إلى أن يضيء في بيان الذاكرة (e) الرمز المرغوب (مثلًا الدراجة الهوائية). في بيان الضغط المستهدف (f) PRESET يتم عرض القيمة المستهدفة المخزنة لهذا الرمز.
- لغرض تغيير قيمة ذاكرة معروضة، كرر الضغط على زر خفض قيمة الضغط المستهدفة (8) أو رفع قيمة الضغط المستهدفة (13) إلى أن يتم ضبط القيمة المرغوبة في بيان قيمة الضغط المستهدفة (f) PRESET. عند الضغط لفترة طويلة على الزرين يتم تغيير القيمة بشكل أسرع. يتم تخزين القيمة المضبوطة أوتوماتيكيًا للرمز المعروض (مثلًا الدراجة الهوائية).
- لغرض مغادرة التشغيل باستخدام قيم الذاكرة كرر الضغط لوهلة قصيرة على زر الذاكرة (9) M، إلى أن ينطفئ الرمز في بيان الذاكرة (e).

الأخطاء - الأسباب والعلاج

البيان في وحدة العرض	السبب	العلاج
"Er1" وبيان التحذير (c) مستشعر الضغط لا يعمل.		احرص على فحص مضخة الهواء لدى أحد مراكز خدمة عملاء Bosch.
"Er2" وبيان التحذير (c) ضغط الهواء في الشيء الموصول خارج نطاق قياس مضخة الهواء.		لا تقم بتوصيل مضخة الهواء إلا بالاشياء التي لا يتجاوز ضغط الهواء بها القيمة القصوى للضغط المذكورة في البيانات الفنية.
"Er3" وبيان التحذير (c) درجة حرارة مضخة الهواء خارج نطاق درجة الحرارة المسموح بها للتشغيل.		دع مضخة الهواء تتكيف مع درجة الحرارة، قبل تشغيلها مجددًا.
"Er4" وبيان التحذير (c) استهلاك التيار مرتفع للغاية.		افحص ما إذا كان تيار الهواء تعرض للإعاقة في خرطوم الضغط (11) أو أجزاء أخرى.

العلاج	السبب	البيان في وحدة العرض
قم بتغيير المرمك.	المرمك تالف.	"Er5" وبيان التحذير (c) المرمك تالف.

الصيانة والخدمة

الصيانة والتنظيف

◀ حافظ على نظافة مضخة الهواء وفتحات التهوية للعمل بشكل جيد وأمن.

استبدال المرمك (انظر الصورة B)

قم باستبدال المرمك إذا انخفض وقت التشغيل بشكل كبير بعد الشحن.

ملحوظة: اسحب قابس كابل الشحن من مقبس USB (16) قبل استبدال المرمك. إذا ظل كابل USB موصلًا أثناء تغيير المرمك، فستظل وحدة العرض مطفأة حتى بعد تركيب المرمك الجديد ولن يتم شحن المرمك.

اضغط على جانبي غطاء المرمك (15) واخذه. اسحب المرمك (18) من درج المرمك.

قم بتركيب مرمك جديد (18) في درج المرمك. اقتصر على استخدام بطاريات أيونات الليثيوم Bosch. تجد المرمك كقطعة غيار Bosch على الموقع www.boschtoolservice.com.

قم بتركيب الغطاء (15) على درج المرمك. تأكد من تثبيت الغطاء من الجانبين.

خدمة الزبائن ومشورة الاستخدام

المغرب

الهاتف: +212 5 29 31 43 27

تجد الرابط إلى عناوين مراكز الخدمة الخاصة بنا وشروط الضمان في الصفحة الأخيرة.

يلزم ذكر رقم الصنف ذو الخانات العشر وفقا للوحة صنع المنتج عند إرسال أية استفسارات أو طلبيات قطع غيار.

التخلص من العدة الكهربائية

يجب التخلص من مفضات الهواء والمركم والتوابع ومواد التغليف بطريقة محافظة على البيئة عن طريق تسليمها لمراكز النفايات القابلة لإعادة التصنيع.

لا تلق بمفضات الهواء والمراكم/البطاريات ضمن النفايات المنزلية.



المراكم/البطاريات:

يجب التخلص من المرمك المدمج بشكل منفصل عن مضخة الهواء. اترك مضخة الهواء قيد التشغيل حتى يفرغ المرمك تمامًا. أخرج المرمك من مضخة الهواء، كما هو موضح في الفصل الخاص باستبدال المرمك. تخلص من المرمك المستخرج وفق القوانين واللوائح المعمول بها.

Legal Information and Licenses

1 - Apache-2.0

1.1 - IEC60730_ClassB_STL_ES7P169C_ES7P0693_ES7P0031 V1.03

https://github.com/essemi-Community/ES7_IEC60730_ClassB_STL/tree/V1.03

Copyright (c) 2025 Shanghai Eastsoft Microelectronics Co. Ltd. All rights reserved.

Licensed under the Apache License, Version 2.0 (the "License"); you may not use this file except in compliance with the License. You may obtain a copy of the License at <http://www.apache.org/licenses/LICENSE-2.0>

Unless required by applicable law or agreed to in writing, software distributed under the License is distributed on an "AS IS" BASIS, WITHOUT WARRANTIES OR CONDITIONS OF ANY KIND, either express or implied. See the License for the specific language governing permissions and limitations under the License.

1.2 - MM32/MM32G0001/Device/CMSIS V2.2.6

<https://github.com/mm32/MM32G0001/tree/v2.2.6>

Copyright (c) 2010-2017 ARM Limited. All rights reserved.

Licensed under the Apache License, Version 2.0 (the "License"); you may not use this file except in compliance with the License. You may obtain a copy of the License at

<http://www.apache.org/licenses/LICENSE-2.0>

Unless required by applicable law or agreed to in writing, software distributed under the License is distributed on an "AS IS" BASIS, WITHOUT WARRANTIES OR CONDITIONS OF ANY KIND, either express or implied. See the License for the specific language governing permissions and limitations under the License.

1.3 - License Text

Apache License Version 2.0, January 2004 <http://www.apache.org/licenses/>

TERMS AND CONDITIONS FOR USE, REPRODUCTION, AND DISTRIBUTION

1. Definitions. "License" shall mean the terms and conditions for use, reproduction, and distribution as defined by Sections 1 through 9 of this document.

"Licensor" shall mean the copyright owner or entity authorized by the copyright owner that is granting the License.

"Legal Entity" shall mean the union of the acting entity and all other entities that control, are controlled by, or are under common control with that entity.

For the purposes of this definition, "control" means (i) the power, direct or indirect, to cause the direction or management of such entity, whether by contract or otherwise, or (ii) ownership of fifty percent (50%) or more of the outstanding shares, or (iii) beneficial ownership of such entity. "You" (or "Your") shall mean an individual or Legal Entity exercising permissions granted by this License. "Source" form shall mean the preferred form for making modifications, including but not limited to software source code, documentation source, and configuration files.

"Object" form shall mean any form resulting from mechanical transformation or translation of a Source form, including but not limited to compiled object code, generated documentation, and conversions to other media types.

"Work" shall mean the work of authorship, whether in Source or Object form, made available under the License, as indicated by a copyright notice that is included in or attached to the work (an example is provided in the Appendix below).

"Derivative Works" shall mean any work, whether in Source or Object form, that is based on (or derived from) the Work and for which the editorial revisions, annotations, elaborations, or other modifications represent, as a whole, an original work of authorship. For the purposes of this License, Derivative Works shall not include works that remain separable from, or merely link (or bind by name) to the interfaces of,

the Work and Derivative Works thereof.

"Contribution" shall mean any work of authorship, including the original version of the Work and any modifications or additions to that Work or Derivative Works thereof, that is intentionally submitted to Licensor for inclusion in the Work by the copyright owner or by an individual or Legal Entity authorized to submit on behalf of the copyright owner. For the purposes of this definition,

"submitted" means any form of electronic, verbal, or written communication sent to the Licensor or its representatives, including but not limited to communication on electronic mailing lists, source code control systems, and issue tracking systems that are managed by, or on behalf of, the Licensor for the purpose of discussing and improving the Work, but excluding communication that is conspicuously marked or otherwise designated in writing by the copyright owner as "Not a Contribution."

"Contributor" shall mean Licensor and any individual or Legal Entity on behalf of whom a Contribution has been received by Licensor and subsequently incorporated within the Work.

2. Grant of Copyright License. Subject to the terms and conditions of this License, each Contributor hereby grants to You a perpetual, worldwide, non-exclusive, no-charge, royalty-free, irrevocable copyright license to reproduce, prepare Derivative Works of, publicly display, publicly perform, sublicense, and distribute the Work and such Derivative Works in Source or Object form.

3. Grant of Patent License. Subject to the terms and conditions of this License, each Contributor hereby grants to You a perpetual, worldwide, non-exclusive, no-charge, royalty-free, irrevocable (except as stated in this section) patent license to make, have made, use, offer to sell, sell, import, and otherwise transfer the Work, where such license applies only to those patent claims licensable by such Contributor that are necessarily infringed by their Contribution(s) alone or by combination of their Contribution(s) with the Work to which such Contribution(s) was submitted. If You institute patent litigation against any entity (including a cross-claim or counterclaim in a lawsuit) alleging that the Work or a Contribution incorporated within the Work constitutes direct or contributory patent infringement, then any patent licenses granted to You under this License for that Work shall terminate as of the date such litigation is filed.

4. Redistribution. You may reproduce and distribute copies of the Work or Derivative Works thereof in any medium, with or without modifications, and in Source or Object form, provided that You meet the following conditions:

- You must give any other recipients of the Work or Derivative Works a copy of this License; and
- You must cause any modified files to carry prominent notices stating that You changed the files; and
- You must retain, in the Source form of any Derivative Works that You distribute, all copyright, patent, trademark, and attribution notices from the Source form of the Work, excluding those notices that do not pertain to any part of the Derivative Works; and
- If the Work includes a "NOTICE" text file as part of its distribution, then any Derivative Works that You distribute must include a readable copy of the attribution notices contained within such NOTICE file, excluding those notices that do not pertain to any part of the Derivative Works, in at least one of the following places: within a NOTICE text file distributed as part of the Derivative Works; within the Source form or documentation, if provided along with the Derivative Works; or, within a display generated by the Derivative Works, if and wherever such third-party notices normally appear. The contents of the NOTICE file are for informational purposes only and do not modify the License. You may add Your own attribution notices within Derivative Works that You distribute, alongside or as an addendum to the NOTICE text from the Work, provided that such additional attribution notices cannot be construed as modifying the License. You may add Your own copyright statement to Your modifications and may provide additional or different license terms and conditions for use, reproduction, or distribution of

Your modifications, or for any such Derivative Works as a whole, provided Your use, reproduction, and distribution of the Work otherwise complies with the conditions stated in this License.

5. Submission of Contributions. Unless You explicitly state otherwise, any Contribution intentionally submitted for inclusion in the Work by You to the Licensor shall be under the terms and conditions of this License, without any additional terms or conditions. Notwithstanding the above, nothing herein shall supersede or modify the terms of any separate license agreement you may have executed with Licensor regarding such Contributions.
6. Trademarks. This License does not grant permission to use the trade names, trademarks, service marks, or product names of the Licensor, except as required for reasonable and customary use in describing the origin of the Work and reproducing the content of the NOTICE file.
7. Disclaimer of Warranty. Unless required by applicable law or agreed to in writing, Licensor provides the Work (and each Contributor provides its Contributions) on an "AS IS" BASIS, WITHOUT WARRANTIES OR CONDITIONS OF ANY KIND, either express or implied, including, without limitation, any warranties or conditions of TITLE, NON-INFRINGEMENT, MERCHANTABILITY, or FITNESS FOR A PARTICULAR PURPOSE. You are solely responsible for determining the appropriateness of using or redistributing the Work and assume any risks associated with Your exercise of permissions under this License.
8. Limitation of Liability. In no event and under no legal theory, whether in tort (including negligence), contract, or otherwise, unless required by applicable law (such as deliberate and grossly negligent acts) or agreed to in writing, shall any Contributor be liable to You for damages, including any direct, indirect, special, incidental, or consequential damages of any character arising as a result of this License or out of the use or inability to use the Work (including but not limited to damages for loss of goodwill, work stoppage, computer failure or malfunction, or any and all other commercial damages or losses), even if such Contributor has been advised of the possibility of such damages.
9. Accepting Warranty or Additional Liability. While redistributing the Work or Derivative Works thereof, You may choose to offer, and charge a fee for, acceptance of support, warranty, indemnity, or other liability obligations and/or rights consistent with this License. However, in accepting such obligations, You may act only on Your own behalf and on Your sole responsibility, not on behalf of any other Contributor, and only if You agree to indemnify, defend, and hold each Contributor harmless for any liability incurred by, or claims asserted against, such Contributor by reason of your accepting any such warranty or additional liability.

END OF TERMS AND CONDITIONS

2 - BSD-3-Clause

2.1 - MM32/MM32G0001/Device/MM32G0001 V2.2.6
<https://github.com/mm32/MM32G0001/tree/v2.2.6>

Copyright (c) 2011-2025 Shanghai MindMotion Microelectronics Co., Limited. All rights reserved

Redistribution and use in source and binary forms, with or without modification, are permitted provided that the following conditions are met:

1. Redistributions of source code must retain the above copyright notice, this list of conditions and the following disclaimer.
2. Redistributions in binary form must reproduce the above copyright notice, this list of conditions and the following disclaimer in the documentation and/or other materials provided with the distribution.
3. Neither the name of the copyright holder nor the names of its contributors may be used to endorse or promote products derived from this software without specific prior written permission. THIS SOFTWARE IS PROVIDED BY THE COPYRIGHT HOLDERS AND CONTRIBUTORS "AS IS" AND ANY EXPRESS OR IMPLIED WARRANTIES, INCLUDING, BUT NOT LIMITED TO, THE IMPLIED WARRANTIES OF MERCHANTABILITY AND FITNESS FOR A PARTICULAR PURPOSE ARE DISCLAIMED. IN NO EVENT SHALL THE COPYRIGHT HOLDER OR CONTRIBUTORS BE LIABLE FOR ANY DIRECT, INDIRECT, INCIDENTAL, SPECIAL, EXEMPLARY, OR CONSEQUENTIAL

DAMAGES (INCLUDING, BUT NOT LIMITED TO, PROCUREMENT OF SUBSTITUTE GOODS OR SERVICES; LOSS OF USE, DATA, OR PROFITS; OR BUSINESS INTERRUPTION) HOWEVER CAUSED AND ON ANY THEORY OF LIABILITY, WHETHER IN CONTRACT, STRICT LIABILITY, OR TORT (INCLUDING NEGLIGENCE OR OTHERWISE) ARISING IN ANY WAY OUT OF THE USE OF THIS SOFTWARE, EVEN IF ADVISED OF THE POSSIBILITY OF SUCH DAMAGE.

2.2 - MM32/MM32G0001/Samples/LibSamples V2.2.6 <https://github.com/mm32/MM32G0001/tree/v2.2.6>

Copyright (c) 2011-2025 Shanghai MindMotion Microelectronics Co., Limited. All rights reserved.

Redistribution and use in source and binary forms, with or without modification, are permitted provided that the following conditions are met:

1. Redistributions of source code must retain the above copyright notice, this list of conditions and the following disclaimer.
2. Redistributions in binary form must reproduce the above copyright notice, this list of conditions and the following disclaimer in the documentation and/or other materials provided with the distribution.
3. Neither the name of the copyright holder nor the names of its contributors may be used to endorse or promote products derived from this software without specific prior written permission. THIS SOFTWARE IS PROVIDED BY THE COPYRIGHT HOLDERS AND CONTRIBUTORS "AS IS" AND ANY EXPRESS OR IMPLIED WARRANTIES, INCLUDING, BUT NOT LIMITED TO, THE IMPLIED WARRANTIES OF MERCHANTABILITY AND FITNESS FOR A PARTICULAR PURPOSE ARE DISCLAIMED. IN NO EVENT SHALL THE COPYRIGHT HOLDER OR CONTRIBUTORS BE LIABLE FOR ANY DIRECT, INDIRECT, INCIDENTAL, SPECIAL, EXEMPLARY, OR CONSEQUENTIAL DAMAGES (INCLUDING, BUT NOT LIMITED TO, PROCUREMENT OF SUBSTITUTE GOODS OR SERVICES; LOSS OF USE, DATA, OR PROFITS; OR BUSINESS INTERRUPTION) HOWEVER CAUSED AND ON ANY THEORY OF LIABILITY, WHETHER IN CONTRACT, STRICT LIABILITY, OR TORT (INCLUDING NEGLIGENCE OR OTHERWISE) ARISING IN ANY WAY OUT OF THE USE OF THIS SOFTWARE, EVEN IF ADVISED OF THE POSSIBILITY OF SUCH DAMAGE.

Warranty Disclaimer

This product contains Open Source Software components which underlie Open Source Software Licenses. Please note that Open Source Licenses contain disclaimer clauses. The text of the Open Source Licenses that apply are included in this manual under "Legal Information and Licenses".

Servicekontakte
Service Contacts
Contacts de Service
Contactos de Servicio



<https://www.bosch-pt.com/serviceaddresses>

Garantiebedingungen
Guarantee Conditions
Conditions de Garantie
Condiciones de Garantía



<https://www.bosch-pt.com/guarantee/202601>