



Register your
new device on
MyBosch now and
get free benefits:
[bosch-home.com/
welcome](https://bosch-home.com/welcome)



Szárítógép

WRB247CEBY

[hu] Használati útmutató és telepítési útmutató



További információ és tájékoztatás az interneten található. Olvassa be a borító belső oldalán lévő QR kódot.



Tartalomjegyzék

1 Biztonság	3	10 Ruhanemű	22
1.1 Általános útmutatások	3	10.1 Ruhanemű előkészítése	22
1.2 Rendeltetészerű használat	3	10.2 Kezelési jelzések a kezelési címkéken	22
1.3 A használók körének korlátozása	4	11 A kezelés alapjai	22
1.4 Biztonságos beszerelés	4	11.1 A gép bekapcsolása	22
1.5 Biztonságos használat	6	11.2 Program beállítása	23
1.6 Biztonságos tisztítás és karbantartás	8	11.3 Programbeállítások mentése	23
2 Anyagi károk elkerülése	9	11.4 Az ajtó kinyitása	23
3 Környezetvédelem és takarékosság	10	11.5 Ruhanemű behelyezése	23
3.1 A csomagolási hulladék ártalmatlanítása	10	11.6 Program indítása	24
3.2 Energiamegtakarítás	10	11.7 Ruhanemű hozzáadása	24
3.3 Energiatakarékos üzemmód ...	10	11.8 Program megszakítása	24
4 Elhelyezés és csatlakoztatás ...	10	11.9 Ruhanemű kivétele	24
4.1 A készülék kicsomagolása	10	11.10 Készülék készenléti (Standby) üzemmódba helyezése	24
4.2 A csomagolás tartalma	11	11.11 Pihefogó	24
4.3 A felállítási helyre vonatkozó követelmények	11	11.12 Kondenzvíztartály	26
4.4 Vízelvezető tömlő	12	12 Szárítási mód	26
4.5 A készülék beállítása	13	12.1 Szárítási mód megváltoztatása	27
4.6 Ajtóütköző cseréje	13	12.2 Szárítási mód kiválasztása	27
4.7 A készülék elektromos csatlakoztatása	13	13 Gyerekzár	27
5 Ismerkedés	14	13.1 A gyermekzár aktiválása	27
5.1 A készülék	14	13.2 Gyerekzár kikapcsolása	27
5.2 Kezelőegység	15	14 Gyűrődésmentesítő funkció ..	27
5.3 Kezelési logika	15	14.1 Gyűrődésmentesítő funkció indítása	28
6 Kijelző	15	14.2 Víz tartályt megtölteni	28
7 Gombok	17	15 Szárítókosár	29
8 Programok	19	15.1 Szárítókosár behelyezése	29
8.1 Automata programok	19	15.2 Program indítása szárítókosárral	29
8.2 Időprogramok	20	15.3 Szárítókosár alkalmazási példái	29
9 Tartozékok	21		

16 Home Connect	30	18.3 A készülék intenzív ápolásának végrehajtása	34
16.1 Home Connect beállítása	30	19 Tisztítás és ápolás	35
16.2 A Wi-Fi kikapcsolása a készüléken	30	19.1 Nedvességszenzor	35
16.3 A Wi-Fi bekapcsolása a készüléken	31	19.2 Ajtórács	35
16.4 Szoftverfrissítés telepítése	31	20 Zavarok elhárítása	35
16.5 A készülék hálózati beállításainak visszaállítása	31	21 Szállítás, tárolás és ártalmatlanítás	39
16.6 Távoli indítás	31	21.1 Alsó egység ürítése	39
16.7 Intelligens programajánlás	31	21.2 A régi készülék ártalmatlanítása	39
16.8 Távdiagnosztika	32	22 Vevőszolgálat	40
16.9 Adatvédelem	32	22.1 Termékszám (E-Nr.), gyártási szám (FD) és sorszám (Z-Nr.)	40
17 Alapbeállítások	32	23 Fogyasztási adatok	41
17.1 Az alapbeállítások áttekintése	32	24 Műszaki adatok	43
17.2 Alapbeállítások módosítása	33	24.1 Információk a szabad és a nyílt forráskódú szoftverekről	44
18 A készülék ápolása	33	25 Megfelelőségi nyilatkozat	44
18.1 A készülék ápolásának előkészítése	33		
18.2 A készülék egyszerű ápolásának végrehajtása	34		



1 Biztonság

Tartsa be a következő biztonsági előírásokat.

1.1 Általános útmutatások



- Gondosan olvassa el ezt az útmutatót.
- Órizzze meg az útmutatót és a termékinformációkat a későbbi használat céljára, vagy az újabb tulajdonos számára.
- Ha szállítás közben megsérült a készülék, ne csatlakoztassa.

1.2 Rendeltetészerű használat

A készüléket csak a következőkre használja:

- szárítógépben szárítható és vízben mosott textíliák szárítására és felfrissítésére.

- a háztartásban és az otthoni környezet zárt helyiségeiben.
- legfeljebb 4000 méter tengerszint feletti magasságig.

1.3 A használók körének korlátozása

Ezt a készüléket 8 év feletti gyermekek és csökkent testi, érzékszervi vagy mentális képességekkel, illetve kevés tapasztalattal és/vagy ismerettel rendelkező személyek is használhatják felügyelet mellett, vagy ha megtanították nekik a készülék biztonságos használatát és megértették a lehetséges veszélyeket.

Gyermekek nem játszhatnak a készülékkel.

A készülék tisztítását és a felhasználói karbantartást nem végezhetik gyermekek felügyelet nélkül.

Ne engedjen 3 év alatti gyerekeket és háziállatokat a készülék közelébe.

1.4 Biztonságos beszerelés

⚠ FIGYELMEZTETÉS – Áramütés veszélye!

A szakszerűtlen beszerelés veszélyes.

- ▶ A készüléket csak az adattáblán megadottak szerint csatlakoztassa és üzemeltesse.
- ▶ A készüléket csak szabályszerűen felszerelt, földelt csatlakozóaljzaton át csatlakoztassa a váltakozó áramú hálózatra.
- ▶ A házi villamos hálózat védővezető-rendszere legyen szabályszerűen beszerelve. A beszerelésnek megfelelő méretű vezeték keresztmetszettel kell rendelkeznie.
- ▶ Hibaáram-védőkapcsoló használata esetén csak  jelzéssel ellátott típust használjon.
- ▶ A készülék ellátásához soha ne használjon külső kapcsolóberendezést, pl. időkapcsolós órát vagy távvezérlést.
- ▶ Soha ne csatlakoztassa a készüléket olyan áramkörhöz, amelyet az áramszolgáltató rendszeresen le- és visszakapcsol.
- ▶ Ha a készülék be van építve, akkor a hálózati csatlakozóvezeték csatlakozódugója legyen szabadon hozzáférhető, vagy, ha szabad hozzáférés nem lehetséges, akkor a fix csatlakoztatásban beszerelt leválasztó berendezésnek kell lennie a kialakítási előírásoknak megfelelően.
- ▶ A készülék felállításakor ügyelni kell arra, hogy a hálózati csatlakozóvezeték ne szoruljon be, ne sérüljön meg.

A hálózati csatlakozóvezeték sérült szigetelése veszélyes.

- ▶ A hálózati csatlakozóvezeték soha ne érintkezzen a készülék forró részeivel vagy hőforrásokkal.
- ▶ A hálózati csatlakozóvezeték soha ne érintkezzen hegyes és éles szélű tárgyakkal.
- ▶ A hálózati csatlakozóvezeték soha ne törje meg, ne nyomja össze, ne változtassa meg.

⚠ FIGYELMEZTETÉS – Tűzveszély!

Meghosszabbított hálózati csatlakozóvezeték és nem engedélyezett adapterek használata veszélyes.

- ▶ Ne használjon hosszabbító kábelt vagy többszörös csatlakozóaljzatot.
- ▶ Csak a gyártó által engedélyezett adaptereket és hálózati csatlakozóvezetéseket használjon.
- ▶ Ha a hálózati csatlakozóvezeték túl rövid, és nem áll rendelkezésre hosszabb hálózati csatlakozóvezeték, forduljon villanyszerelőhöz az épületvillamosság módosításáért.

⚠ FIGYELMEZTETÉS – Sérülésveszély!

A készülék nehéz, megemelése sérülést okozhat.

- ▶ Ne emelje meg egyedül a készüléket.

Ha a mosógépet és a szárítógépet nem szakszerűen helyezi egymásra, a felállított készülék leeshet.

- ▶ A szárítógép kizárólag a szárítógép gyártója által biztosított összekötőelemmel szerelhető fel mosógépre. Más felállítási mód nem megengedett.
- ▶ A mosógépet és a szárítógépet ne állítsa egymásra, ha a szárítógép gyártója nem kínál megfelelő összekötőelemet.
- ▶ Soha ne helyezzen egymásra különböző gyártóktól származó készülékeket mosó-szárító oszlopként. Csak akkor helyezzen egymásra eltérő mélységű és szélességű készülékeket mosó-szárító oszlopként, ha ezt az összekötő készlet lehetővé teszi.
- ▶ Az egymásra helyezett mosógépet és szárítógépet ne állítsa emelvényre, a készülékek lebillenhetnek.

⚠ FIGYELMEZTETÉS – Fulladásveszély!

A gyermekek a csomagolóanyagokat a fejükre húzhatják vagy magukra tekerhetik, és megfulladhatnak.

- ▶ Gyermekektől tartsa távol a csomagolóanyagot.

- ▶ Ne engedje, hogy gyermekek játsszanak a csomagolóanyaggal.

⚠ VIGYÁZAT – Sérülésveszély!

A készülék működés közben rezeghet vagy elmozdulhat.

- ▶ A készüléket tiszta, sík és szilárd felületre állítsa.
- ▶ A készüléket egy vízmérték segítségével állítsa vízszintbe a készüléklábak használatával.

A szakszerűtlenül elhelyezett tömlők és hálózati csatlakozóvezetékek miatt botlásveszély áll fenn.

- ▶ A tömlőket és hálózati csatlakozóvezetéseket úgy fektesse le, hogy a botlásveszély elkerülhető legyen.

Ha a készüléket a kiálló alkatrészeinél, pl. az ajtónál fogva mozgatja, akkor az alkatrészek letörhetnek.

- ▶ Ne mozgassa a készüléket kiálló alkatrészeinél fogva.

⚠ VIGYÁZAT – Vágási sérülés veszélye!

A készülék éles peremeinek megérintése esetén megvághatja magát.

- ▶ Ne fogja meg a készülék éles peremeit.
- ▶ A készülék beszerelése és szállítása közben viseljen védőkesztyűt.

1.5 Biztonságos használat

⚠ FIGYELMEZTETÉS – Áramütés veszélye!

A sérült készülék és a sérült hálózati csatlakozóvezeték veszélyes.

- ▶ Soha ne használjon sérült készüléket.
- ▶ Miközben a készüléket leválasztja az elektromos hálózatról, soha ne a hálózati csatlakozóvezetékét húzza. Mindig a hálózati csatlakozóvezeték dugóját húzza.
- ▶ Ha a készülék vagy a hálózati csatlakozóvezeték megsérült, azonnal húzza ki a hálózati csatlakozóvezeték csatlakozódugóját, vagy kapcsolja le a biztosítékszekrényben lévő biztosítékot.

- ▶ Forduljon a vevőszolgálathoz. → *Oldal 40*

A behatoló nedvesség áramütést okozhat.

- ▶ A készüléket csak zárt helyiségben használja.
- ▶ A készüléket ne tegye ki nagy hőnek és nedvességnek.
- ▶ A készülék tisztításához ne használjon gőzsugaras vagy magasnyomású tisztítógépet, tömlőt vagy zuhanyt.

⚠ FIGYELMEZTETÉS – Egészségkárosodás veszélye!

A gyermekek bezárhatják magukat a készülékbe és életveszélybe kerülhetnek.

- ▶ A készüléket ne állítsa ajtó mögé, mert az blokkolja vagy megakadályozza a készülék ajtajának kinyitását.
- ▶ A kiszolgált készülék hálózati csatlakozóvezetékeinek hálózati dugóját húzza ki, majd vágja át a hálózati csatlakozóvezetéket, és oly mértékben tegye tönkre a készülék ajtajának zárját, hogy az ajtót többé ne lehessen becsukni.

⚠ FIGYELMEZTETÉS – Fulladásveszély!

A gyermekek az apró alkatrészeket belélegezhetnek vagy lenyelhetik, és megfulladhatnak tőlük.

- ▶ Gyermekektől tartsa távol az apró alkatrészeket.
- ▶ Ne engedje, hogy gyermekek játszanak az apró alkatrészekkel.

⚠ FIGYELMEZTETÉS – Robbanásveszély!

A készülék közelében található szénpor vagy liszt robbanáshoz vezethet.

- ▶ A készülék működésének ideje alatt tartsa tisztán a készülék környezetét.

⚠ FIGYELMEZTETÉS – Mérgezés veszélye!

A készülék kondenzvize nem ivóvíz, és szőszökkel szennyezett lehet.

- ▶ Ne igya meg és ne használja újra a készülék kondenzvizét. A mosó- és ápolószerek elfogyasztva mérgezést okozhatnak.
- ▶ Ha tévedésből lenyelik, orvoshoz kell fordulni.
- ▶ A mosószereket és öblítőket gyermektől elzárva kell tárolni.

⚠ FIGYELMEZTETÉS – Tűzveszély!

A készülékben található R290 hűtőközeg környezetbarát, viszont gyúlékony, és nyílt lánggal vagy gyújtóforrással való találkozás esetén lángra lobbánhat.

- ▶ Tartsa távol a nyílt lángot vagy a gyújtóforrásokat a készüléktől.



⚠ FIGYELMEZTETÉS – Robbanásveszély!

A pihefogóban található lerakódások szárítás során meggyulladhatnak.

▶ Rendszeresen tisztítsa meg a pihefogót.

A könnyen gyulladó tárgyak, például az öngyújtók vagy gyufák, szárítás közben lángra kaphatnak.

▶ Szárítás előtt minden, könnyen gyulladó tárgyat vegyen ki a ruhaneműk zsebeiből.

Ha a még ki nem mosott ruhanemű oldószerrel, olajjal, viasszal, viaszeltávolítóval, festékkel, zsírral vagy folttisztítóval érintkezett, akkor a szárítás során meggyulladhat.

▶ Ne szárítson mosatlan ruhaneműt ebben a készülékben.

▶ Szárítás előtt alaposan öblítse ki a ruhaneműt forró mosószeres vízben.

▶ Ne használja a készüléket, ha a ruhaneműt előzőleg ipari vegyszerekkel tisztította.

⚠ FIGYELMEZTETÉS – Tűzveszély!

Ha a szárítást idő előtt megszakítja, a ruhanemű nem hűl le kellőképpen, és meggyulladhat.

▶ Ne szakítsa meg idő előtt a szárítóprogramot.

▶ Ha a szárítást idő előtt megszakítja, azonnal vegye ki és teregesse ki a ruhaneműt.

⚠ VIGYÁZAT – Sérülésveszély!

Ha felmászik vagy rááll a készülékre, a fedőlap eltörhet.

▶ Ne másszon fel és ne álljon rá a készülékre.

Ha ráül vagy rátámaszkodik a készülék nyitott ajtajára, a készülék felbillenhet.

▶ Soha ne üljön vagy támaszkodjon a készülék ajtajára.

▶ Ne helyezzen tárgyakat a készülék ajtajára.

Ha a forgó dobba nyúl, megsérülhet a keze.

▶ Mielőtt belenyúlna, várja meg a dob teljes leállítását.

1.6 Biztonságos tisztítás és karbantartás

⚠ FIGYELMEZTETÉS – Áramütés veszélye!

A szakszerűtlen javítás veszélyes.

▶ Soha ne végezzen műszaki változtatásokat a készüléken vagy annak funkcióin.

- ▶ A készüléket csak szakképzett személyek javíthatják.
- ▶ A készülék javításához csak eredeti pótalkatrészeket szabad használni.
- ▶ Ha a készülék hálózati csatlakozóvezetéke megsérül, akkor azt a veszélyek elkerülése érdekében csak a gyártó, a gyártó vevőszolgálat vagy egy hasonlóan képzett személy cserélheti ki. A behatoló nedvesség áramütést okozhat.
- ▶ Tisztítás előtt húzza ki a csatlakozódugót vagy kapcsolja ki a biztosítékot a biztosítékszekrényben.
- ▶ A készülék tisztításához ne használjon gőzsugaras vagy magasnyomású tisztítógépet, tömlőt vagy zuhanyt.

⚠ **FIGYELMEZTETÉS – Sérülésveszély!**

Ha nem eredeti pótalkatrészeket és tartozékokat használ, az veszélyes helyzeteket okoz.

- ▶ Csak eredeti pótalkatrészeket és tartozékokat használjon.

⚠ **FIGYELMEZTETÉS – Mérgezés veszélye!**

Oldószertartalmú tisztítószer használata esetén mérgező gőzök keletkezhetnek.

- ▶ Ne használjon oldószertartalmú tisztítószereket.

2 Anyagi károk elkerülése

FIGYELEM

Az öblítők, mosószerek, ápolószerek és tisztítószer helytelen adagolása hatással lehet a készülék működésére.

- ▶ Vegye figyelembe a gyártó adagolási utasításait.

A maximális betöltési mennyiség túllépése esetén előfordulhat, hogy a készülék nem működik megfelelően.

- ▶ Minden programnál vegye figyelembe a maximálisan betölthető ruhamennyiséget, és ne lépje túl azt.
→ "Programok", Oldal 19

Túlmelegedés esetén előfordulhat, hogy a készülék nem működik megfelelően.

- ▶ Működés közben tartsa szabadon a készülék szellőzőnyílását.
- ▶ Biztosítsa a helyiség megfelelő szellőzését.

A készülék szellőzőnyílása működés közben beszívhatja a könnyű tárgyakat, például hajszálakat vagy pihéket, ezért előfordulhat, hogy a készülék nem működik megfelelően.

- ▶ A készülék működésének ideje alatt tartsa tisztán a készülék környezetét.
- ▶ Tartsa távol a könnyű tárgyakat a készüléktől.

A készülék hiányzó, nem teljes vagy meghibásodott pihefogóval (a készülék kivételétől függően pl. piheszűrő, pihefogó vagy szűrőpárna) való mű-

hu Környezetvédelem és takarékoság

ködtetése esetén a készülék meghibásodhat.

- ▶ Hiányzó, nem teljes vagy meghibásodott pihefogóval ne működtesse a készüléket.

A habosított műanyag és a habszivacs a szárítás során deformálódhat vagy megolvadhat.

- ▶ Ne szárítson habosított műanyagot vagy habszivacsot tartalmazó ruhaneműket.

A nem megfelelő tisztítószeresek károsítják a készülék felületét.

- ▶ Ne használjon karcoló vagy súroló tisztítószereseket.
- ▶ Ne használjon magas alkoholtartalmú tisztítószeret.
- ▶ Ne használjon kemény súrolópárnát vagy tisztítószivacsot.
- ▶ A készüléket csak vízzel és puha, nedves kendővel tisztítsa.
- ▶ A mosószer- és permetmaradványokat azonnal távolítsa el a készülékről.

3 Környezetvédelem és takarékoság

3.1 A csomagolási hulladék ártalmatlanítása

A felhasznált csomagolóanyagok környezetkímélők és újrahasznosíthatók.

- ▶ Az egyes összetevőket fajtánként szétválogatva ártalmatlanítsa.

3.2 Energiamegtakarítás

Ha megfogadja ezeket a tanácsokat, készüléke kevesebb áramot fogyaszt.

- A készüléket jól szellőző helyiségben üzemeltesse, és hagyja szabadon a készülék szellőzőnyílását.
- Szárítás előtt centrifugálja ki a ruhaneműt a mosógépben.

- Minden szárítási folyamatnál használja ki a programok maximális betöltési mennyiségét. Programok → *Oldal 19*
- Ne lépje túl a programok maximális betöltési mennyiségét. Programok → *Oldal 19*
- Szárítás után tisztítsa meg a pihefogó szűrőt.
→ *"Pihefogó megtisztítása", Oldal 24*
- A nem használt Wi-Fi-t kapcsolja ki.
→ *"A Wi-Fi kikapcsolása a készüléken", Oldal 30*

3.3 Energiatakarékos üzemmód

Ha rövid ideig nem használja a készüléket, akkor az automatikusan energiatakarékos üzemmódba kapcsol. Minden kijelző kialszik és a ▷ szimbólum villog.

Ha ismét működteti a készüléket, az energiatakarékos üzemmód kikapcsol.

Ha hosszabb ideig nem használja a készüléket, az automatikusan készenléti üzemmódba (Standby) kapcsol.

4 Elhelyezés és csatlakoztatás

4.1 A készülék kicsomagolása

FIGYELEM

A dobban maradó tárgyak, amelyek nem a készülék belsejében való üzemeltetéséhez alkalmasak, anyagi és készülékkárokat okozhatnak.

- ▶ Üzemeltetés előtt távolítsa el ezeket a tárgyakat és a mellékelt tartozékokat a dobból.

1. A csomagolóanyagot és a védőfóliákat maradéktalanul távolítsa el a készülékről.
→ "A csomagolási hulladék ártalmatlanítása", Oldal 10
2. Ellenőrizze a készüléket látható sérülések szempontjából.
3. Nyissa ki az ajtót. → Oldal 23
4. Távolítsa el a tartozékot a dobból.
5. Csupja be az ajtót.

4.2 A csomagolás tartalma

Kicsomagolás után ellenőrizze az összes alkatrészt szállítási károk tekintetében, valamint a szállítmány teljességét.

FIGYELEM

A hiányos vagy hibás alkatrészekkel történő üzemeltetés korlátozhatja a készülék funkcióit, dologi károkat vagy a készülékkárosodást okozhat.

- ▶ Ne üzemeltesse a készüléket hiányos vagy hibás tartozékokkal.
- ▶ A készülék üzemeltetése előtt pótolja a megfelelő tartozékokat.
→ "Tartozékok", Oldal 21

A csomag részei:

- Ruhaszárítógép
- Kísérő dokumentumok
- Vizeskanna → Oldal 28
- Szárítókosár → Oldal 29

4.3 A felállítási helyre vonatkozó követelmények

Vegye figyelembe a felállítási helyre vonatkozó útmutatásokat.

FIGYELEM

Ha a készüléket 40°-nál nagyobb szögben dönti meg, a benne lévő maradék víz kifolyhat és anyagi kárt okozhat.

- ▶ Óvatosan döntse meg a készüléket.
- ▶ A készüléket állítva szállítsa.

A készülékben lévő maradékvíz megfagyása esetén károsíthatja a készüléket.

- ▶ A készüléket ne állítsa fel és ne üzemeltesse fagyveszélyes helyeken vagy szabadban.

Ha a készüléket közvetlenül szállítás után üzemelteti, a készülékben lévő hűtőfolyadék a készülék károsodását okozhatja.

- ▶ Szállítást követően pihentesse a készüléket 2 órán át, mielőtt beüzemeli.

Padlón

A készüléket tiszta, sima és szilárd felületre helyezze.

Vízszintezze a készüléket.

→ Oldal 13

Mosó-szárító oszlop részeként

Ezt a készüléket csak a szárító gyártójának eredeti összekötőelemével állítsa fel mosó-szárító oszlop részeként.

- Összekötő készlet kihúzható munkalappal → Oldal 21

A készüléket csak ugyanattól a gyártótól származó mosógépre állítsa. A készülék mélysége és szélessége egyezzen meg a mosógép méreteivel, kivéve, ha az összekötő készlet eltérő méreteket tesz lehetővé.

A mosó-szárító oszlopot ne állítsa emelvényre.

Falon

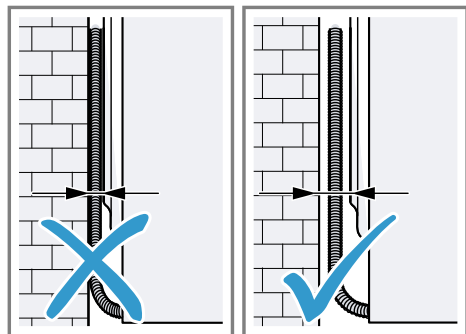

Ügyeljen arra, hogy a tömlők és hálózati csatlakozóvezeték ne szoruljon a fal és a készülék közé.

4.4 Vízelvezető tömlő

Szárítás közben a készülékben kondenzvíz keletkezik, amelyet készüléke gyárilag a kondenzvíztartályban gyűjt. A felesleges vizet a vízelvezető tömlő alkalmazásával vezesse el közvetlenül a lefolyóba.

A vízelvezető tömlő csatlakoztatása

Ha nem szeretné rendszeresen üríteni a kondenzvíztartályt, csatlakoztassa a vízelvezető tömlőt.

FIGYELEM

Amennyiben a készüléket megfelelően csatlakoztatott vízelvezető tömlő rögzítése nélkül üzemelteti, folyadék léphet ki.

- ▶ A készülék üzemeltetése előtt bizonyosodjon meg arról, hogy a vízelvezető tömlő szakszerűen van csatlakoztatva.

Előfeltételek

- A készülék és a tartozékai ki vannak csomagolva. → *Oldal 10*
 - A készüléket felállították a felállítási helyen.
1. Ürítse ki a kondenzvíztartályt. → *Oldal 26*

2. Tolja be a kondenzvíztartályt.

→ *Oldal 26*

3. Oldja a vízelvezető tömlőn lévő csőbilincset a készülék hátoldalán és húzza le a vízelvezető tömlőt a kondenzvíztartályról.

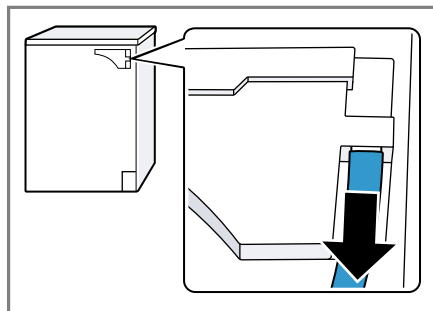

4. Csatlakoztassa a vízelvezető tömlőt a vízelvezetéshez. → *Oldal 12*

Tipp: Ahhoz, hogy kondenzvizet ismét a kondenzvíztartályban gyűjtse, pl. a készülék felállítási helyének változásakor, hajtsa végre ugyanezeket a lépéseket fordított sorrendben.

A vízelvezetés csatlakoztatási módjai

FIGYELEM

Eldugult vagy zárt lefolyó esetén a felgyülemelő víz visszafolyhat a készülékbe.

- ▶ A készülék üzemeltetése előtt bizonyosodjon meg arról, hogy a szennyvíz lefolyik, és szüntesse meg a dugulást.

A mosóvíz szifonba vezetése.

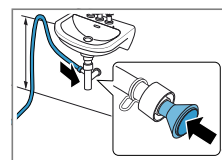

A csatlakozási helyet biztosítsa egy tömlőbilincssel (12–22 mm).

A vízelvezető tömlőt minimum 80 cm-es tömlővezetéssel és maximum 100 cm-es magasságban rögzítse.

Megjegyzés: Az Y-elosztó → *Oldal 22* segítségével a vízvezető tömlőt csatlakoztathatja egy másik készülékkel, pl. egy mosógéppel közös lefolyó szifonjába.

A mosóvíz mosdókagylóba vezetése.

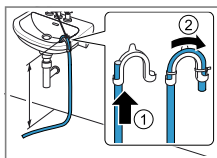

A vízvezető tömlőt teljesen tolja keresztül a könyökidomon, és rögzítse a rögzítőanyagokkal. Rögzítse a könyökidomot max. 100 cm-es magasságban.

A mosóvíz összefolyóba vezetése.

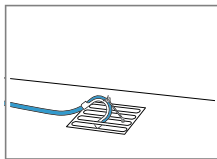

A vízvezető tömlőt teljesen tolja keresztül a könyökidomon, és rögzítse a rögzítőanyagokkal. Rögzítse a könyökcsövet az összefolyón.

4.5 A készülék beállítása

A zajok és rezgések csökkentése érdekében kapcsolja ki megfelelően a készüléket.

- ▶ A készülék beállításához forgassa el a készülék lábait. A készülék helyzetét ellenőrizze vízmértékkel.

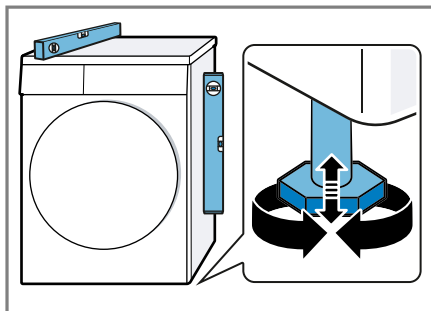

Minden készüléklábnak biztosan kell állnia a padlón.

4.6 Ajtóütköző cseréje

Megjegyzés: Az ajtóütköző cseréjével kapcsolatos további információkat online talál. Olvassa le a címlapon lévő QR-kódot.

4.7 A készülék elektromos csatlakoztatása

1. A készülék hálózati csatlakozóvezetékének a dugóját dugja a készülék közelében lévő csatlakozóaljzatba.
A készülék csatlakoztatási adatait a Műszaki adatok → *Oldal 43* alatt találja.
 2. Ellenőrizze, hogy a hálózati csatlakozódugó teljesen be van-e nyomva.
- ✓ A készülék most üzemkész.

5 Ismerkedés

5.1 A készülék

Itt áttekintést talál készülékének részeiről.

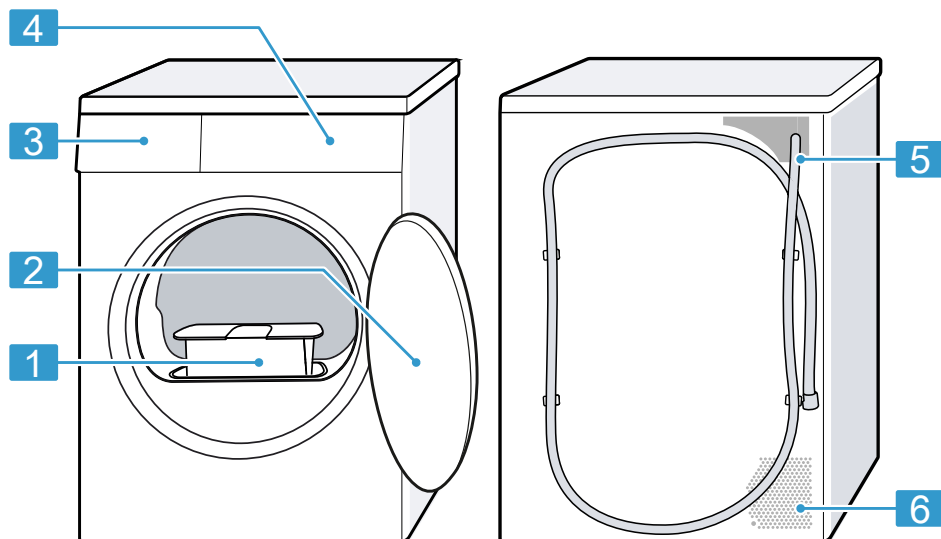

A készüléktípustól függően a kép részletei eltérhetnek, pl. a szín és a forma.

1 Pihefogó → *Oldal 24*

2 ajtó → *Oldal 23*

3 Kondenzvíztartály → *Oldal 26*

4 Kezelőegység → *Oldal 15*

5 Vízelvezető tömlő → *Oldal 12*

6 Szellőzőnyílás

5.2 Kezelőegység

A kezelőpanelen beállíthatja készülékének összes funkcióját, és információkat kaphat az üzemállapotról.

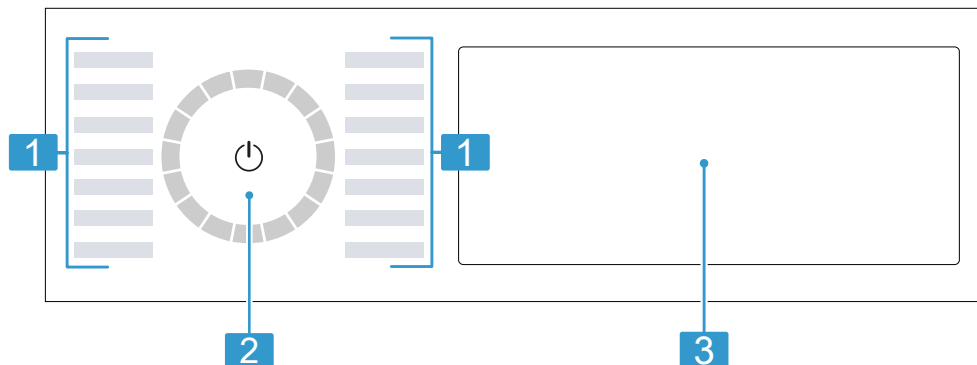

1 Programok → *Oldal 19*

2 Programválasztó → *Oldal 22*

3 Gombok → *Oldal 17 és kijelző*
→ *Oldal 15*

5.3 Kezelési logika

A kijelző egyes területei gombok és reagálnak az érintésre. A gombok megnyomásával be- és kikapcsolhatja vagy módosíthatja a beállításokat. A bekapcsolt beállítások a kijelzőn világos kiemeléssel jelennek meg.

FIGYELEM

A kijelzőre gyakorolt erőszakos behatás a kijelző károsodást eredményezheti.

- ▶ Ne gyakoroljon erős nyomást a kijelzőre.
- ▶ Ne nyomjon éles vagy hegyes tárgyakat a kijelzőhöz.

Beállítási érték módosítása

Bizonyos beállítások bekapcsolásával a kijelző választógombokat jelenít meg és módosíthatja a beállított értéket.

- ▶ Nyomja meg a Választógombok → *Oldal 17* elemet.
A kijelző megjeleníti a beállított értéket.

6 Kijelző

A kijelzőn az aktuális beállítások, a választható lehetőségek, illetve információs szövegek láthatók.

A kijelzőn a program állapotától függően néhány útmutatás látható a **BB:BB** területén, pl. E **nd**.

Megjegyzés: A szoftverfrissítéseken keresztül további funkciók válhatnak elérhetővé. → *Oldal 31*



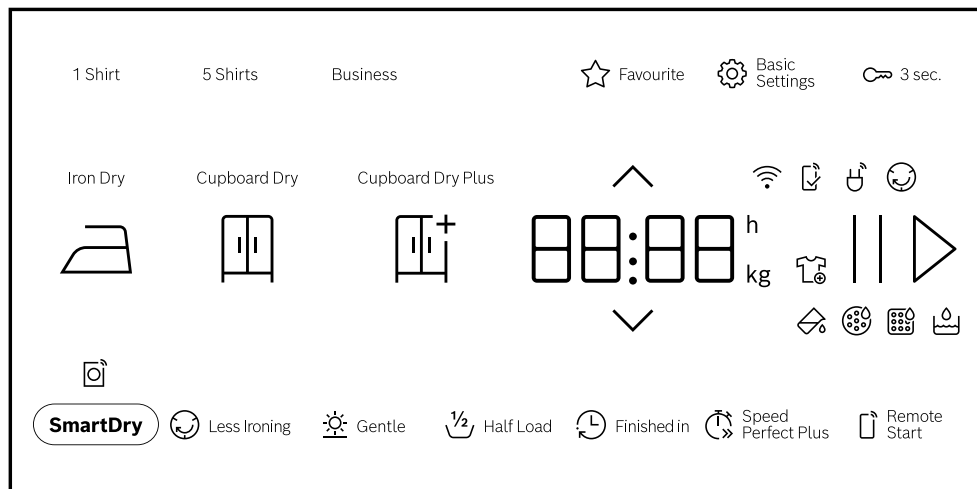

Ha szoftverfrissítés érhető el, további információkat a Home Connect alkalmazásban talál.



Példa a kijelzőre

Kijelzés	Leírás
0:40 ¹	A program várható ideje vagy a programból hátralévő idő órában és percben.
9,0 ¹	Javaslat a beállított program maximális betöltési mennyiségére kg-ban.
10h ¹	Programbefejezési idő → <i>Oldal 18</i>
	Kivehet vagy utólag betehet ruhaneműt és megszakíthatja az aktuális programot. → <i>Oldal 24</i>
	Ürítse ki és tolja be a kondenzvíztartályt. → <i>Oldal 26</i>
	Tisztítsa meg a pihefogót. → <i>Oldal 24</i>
CARÉ	Hajtsa végre a készülék egyszerű ápolására szolgáló programot. → <i>Oldal 33</i>
	Töltse fel a víztartályt a gyűrődésmentesítő funkcióhoz. → <i>Oldal 28</i>
Hot	A mosnivaló károsodásának elkerülésére a hűtési folyamat a program állapotától függően a forgó dobban néhány percig hűti a mosnivalót. A lehűtési folyamat megszakítható az ajtó kinyitásával. Megjegyzés: Ne módosítsa a beállított programot.







¹ Példa













Kijelzés	Leírás
	<ul style="list-style-type: none"> világít: a készülék Wi-Fi-n keresztül össze van kapcsolva az otthoni hálózattal. villog: a készülék Wi-Fi-n keresztül próbál csatlakozni az otthoni hálózathoz.
	Azok a beállítások, melyek nem elérhetőek a készüléken, a Home Connect alkalmazáson keresztül kerültek beállításra. További információkat a Home Connect alkalmazásban talál.
	Programállapot: Gyűrődésvédelem
	Programállapot: Szünet
End	Programállapot: Program vége

7 Gombok

Megjegyzés: A szoftverfrissítéseken keresztül további funkciók válhatnak elérhetővé. → *Oldal 31*

Ha szoftverfrissítés érhető el, további információkat a Home Connect alkalmazásban talál.

Gomb	Leírás
	Program indítása, megszakítása vagy szüneteltetése. Ha a szimbólum megjelenik, szüneteltetheti a programot. Ha a ▷ szimbólum megjelenik, elindíthatja a programot.
	Kapcsolja be vagy helyezze készenléti / Standby üzemmódba a készüléket. Ha a kezelőfelület nem reagál, tartsa nyomva az ☐ elemet kb. 5 másodpercig a készülék újraindításához. → <i>Oldal 37</i>
 3 sec.	Gyerekszár bekapcsolása vagy kikapcsolása. → <i>Oldal 27</i>
	Beállítások megváltoztatása. → <i>Oldal 15</i>
 Basic Settings	Alapbeállítások megjelenítése. → <i>Oldal 32</i>
 Favourite	A gombot kb. 3 másodpercig lenyomva mentheti egyéni programbeállításait. → <i>Oldal 23</i> A gomb rövid megnyomásával megadhatja a mentett programban egyéni programbeállításait.
Cupboard Dry Plus 	A szárítási mód módosítása. → <i>Oldal 26</i>

Gomb	Leírás
Cupboard Dry 	A szárítási mód módosítása. → <i>Oldal 26</i>
Iron Dry 	A szárítási mód módosítása. → <i>Oldal 26</i>
5 Shirts	Módosítsa a  Iron Assist programot. Vegye figyelembe a program leírását. → <i>Oldal 19</i> Nem vagy keveset hordott, száraz ingekhez és blúzokhoz alkalmas. 2–5 ruhaneműhöz alkalmas.
Business	Módosítsa a  Iron Assist programot. Vegye figyelembe a program leírását. → <i>Oldal 19</i> Nem vagy keveset hordott, száraz öltönyökhöz vagy szoknyákhoz alkalmas, amelyek vegytisztítást igényelnek. Alkalmas egy öltönyhöz vagy két ruhaneműhöz.
1 Shirt	Módosítsa a  Iron Assist programot. Vegye figyelembe a program leírását. → <i>Oldal 19</i> Nem vagy keveset hordott, száraz ingekhez és blúzokhoz alkalmas. Egy ruhaneműhöz alkalmas.
 Less Ironing	Gyűrődéscsökkentés bekapcsolása vagy kikapcsolása. A program befejeződése után a készülék 120 percen keresztül rendszeres időközönként megmozgatja a ruhaneműt a dobban a gyűrődések csökkentése érdekében.
 Speed Perfect Plus	Rövidített program bekapcsolása és kikapcsolása. Megjegyzés: Az energiafogyasztás és a zajkibocsátás megnő. Ez nem befolyásolja a szárítási eredményét.
 Gentle	Kímélő szárítás bekapcsolása vagy kikapcsolása. A készülék csökkenti a hőmérsékletet a kényes textíliákhoz, mint pl. a poliakril vagy az elasztán. A programidő hosszabb lesz.
 Finished in	A programbefejezési idő meghatározása. A program időtartamát már tartalmazza a beállított óraszám. A program indítása után a kijelzőn a program időtartama látható.
 Half Load	Egyes ruhadarabok vagy kis betöltési mennyiségek szárítása.
 SmartDry	Intelligens programajánlás bekapcsolása vagy kikapcsolása. → <i>Oldal 31</i>
 Remote Start	A gomb rövid megnyomása bekapcsolja vagy kikapcsolja távoli indítást. → <i>Oldal 31</i> Ha kb. 3 másodpercig nyomva tartja a gombot, megnyílnak a Home Connect beállítások. → <i>Oldal 30</i>

8 Programok

A textíliákat automata programmal vagy időprogrammal száríthatja.

Megjegyzések

- A ruhaneműk kezelési címkéi további útmutatást adnak a programválasztáshoz.
→ "Kezelési jelzések a kezelési címkéken", Oldal 22

- A szoftverfrissítéseken keresztül további funkciók válhatnak elérhetővé. → Oldal 31
Ha szoftverfrissítés érhető el, további információkat a Home Connect alkalmazásban talál.

8.1 Automata programok

Az automata programok olyan programok, amelyekben a szárítás során nedvességszenzorok mérik a ruhaneműben maradó nedvességet. A program csak akkor ér véget, ha a beállított szárítási célt elérte.

Minden automata programhoz tartozik szárítási mód → Oldal 26. A szárítási mód határozza meg, mennyire nedves vagy száraz legyen a ruhanemű a program vége után.

Tipp: A szárítási módot a textíliának vagy a kívánt szárítási eredménynek megfelelően válassza ki.

Program	Leírás	max. betölthető mennyiség (kg)
Cottons ☼ (Pamut)	Strapabíró és kifőzhető pamut- vagy vászontextíliák szárítása.	9,0
Eco ☼	Strapabíró és kifőzhető pamut- vagy vászontextíliák szárítása. Energiatakarékos program.	9,0
Easy-Care ☼ (Kímélő)	Műszálás vagy kevertszálás szövet textíliák szárítása.	3,5
Mix ☼	Pamut vagy műszálás textíliák szárítása.	3,0
☒ Bed Linen (Ágynemű)	Pamut párna- és paplanhuzatok, illetve lepedők szárítása. Megjegyzés: A dob mozgása nagyobb mosnivalók szárítására van optimalizálva.	3,5
Delicates ☼ (Finom)	Szatén, műszálás vagy kevertszálás szövetből készült kényes textíliák szárítása.	2,0
☒ Hygiene Plus	Strapabíró és kifőzhető pamut- vagy vászontextíliák szárítása. Magasabb higiéniai követelményekhez alkalmas.	4,0

Program	Leírás	max. betölthető mennyiség (kg)
☞ Shirts/Blouses (Ingek/Business)	Pamut, vászon, műszálás vagy kevertszál- ingek, blúzok szárítása. Megjegyzés: Az optimális szárítási eredmény érdekében maximum 5 inget vagy 5 blúzt szárítson egyszerre. Szárítás után vasalja ki vagy akassza fel a ruhaneműket. A maradék nedvesség ekkor egyenletesen oszlik el.	1,5
Towels ☐ (Törülköző)	Strapabíró és kifőzhető pamut- vagy vászontörülközők és fürdőköpenyek szárítása.	6,0
☞ Silent Dry (Csendes szárítás)	Strapabíró és kifőzhető pamut- vagy vászontextíliák szárítása. Halk szárításra alkalmas.	9,0
☞ Iron Assist	Gyűrődések és a levegő alapú szagok csökkentése. → <i>Oldal 27</i> A gyűrődésmentesítő funkcióval rendelkező program beállításához nyomja meg a megfelelő gombot. → <i>Oldal 17</i> Megjegyzések <ul style="list-style-type: none"> ▪ A program befejeződése után azonnal vegye ki a textíliákat a gyűrődések elkerülése érdekében. ▪ A rendszer nem tisztítja a textíliákat. 	-
App programs ☒ (Programok az app-ban)	A további programokat válassza ki közvetlenül a Home Connect alkalmazáson keresztül. A programok leírását a Home Connect alkalmazásban találja. Megjegyzés: A készüléket csatlakoztassa az otthoni hálózathoz, és regisztrálja a Home Connect alkalmazásban. → <i>Oldal 30</i>	-

8.2 Időprogramok

Az időprogramok rögzített vagy beállítható idővel rendelkező programok. A program egy idő elteltével leáll, akkor is, ha a ruhanemű még nem száraz. Az időprogramok alkalmasak egyetlen kimosott ruhadarab vagy vékony textíliák szárításához.

Program	Leírás	max. betölthető mennyiség (kg)
☞ Wool (Gyapjú)	A gépben mosható vagy kézzel mosható gyapjú textíliákat kíméletesen szárítsa. Megjegyzés: A program befejeződése után azonnal vegye ki a textíliákat.	1,0
☞ Time Program Warm (Időprogram, meleg)	Minden textílfajta szárításához, kivéve gyapjú és selyem. Alkalmas előszárított vagy enyhén nedves ruhaneműhöz vagy többretegű, vastag ruhanemű utánszárítására. Megjegyzés: Ez a program a szárítókosárral való szárításhoz is alkalmas. → <i>Oldal 29</i>	3,0
App programs (Programok az appban)	A további programokat válassza ki közvetlenül a Home Connect alkalmazáson keresztül. A programok leírását a Home Connect alkalmazásban találja. Megjegyzés: A készüléket csatlakoztassa az otthoni hálózathoz, és regisztrálja a Home Connect alkalmazásban. → <i>Oldal 30</i>	–

9 Tartozékok

Eredeti tartozékokat használjon. Azok a készülékhez készültek.

Tipp: Egyes tartozékok további színekben is rendelkezésre állnak. Hívja a vevőszolgálatot. → *Oldal 40*

	Használat	Rendelési szám
Összekötő készlet kihúzható munkalappal	A készüléket helytakarékossági okokból csak ugyanattól a gyártótól származó, azonos szélességű és mélységű mosógépre állítsa. A kihúzható munkalappal a készülék könnyebben betölthető és kiüríthető.	WTZ2800

	Használat	Rendelési szám
Szárítókosár	Sportcipők és plüssállatok szárításához vagy szellőztetéséhez.	WMZ20610
Y-elosztó	A másik készülék vízelvezető tömlőjét a szifon ugyanazon lefolyójába csatlakoztassa.	15000490
Készülék-ápolószer	Pótalkatrész az intenzív készülékápoláshoz.	00312474
Emelvény	A készüléket magasabban helyezheti el, hogy könnyebben betölthető és kiüríthető legyen.	WTZPW30D

10 Ruhanemű

10.1 Ruhanemű előkészítése

FIGYELEM

A ruhaneműben maradó tárgyak kárt tehetnek a ruhaneműkben és a dobban.

- ▶ A működtetés megkezdése előtt minden tárgyat vegyen ki ruhanemű zsebeiből.

Megjegyzés



A ruhanemű előkészítésével kíméli a készüléket és a textíliákat.

- kefélje ki a homokot és földet
- válogassa szét a ruhaneműt szín és textília szerint a kezelési útmutató figyelembevételével
- zárja a tépőzárakat, kapcsokat és patentokat
- távolítsa el a függőnycsipeszeket és ólomszalagokat
- a ruhaneműket széthajtogatva helyezze a dobba
- Szárítás előtt centrifugálja ki a ruhaneműt

10.2 Kezelési jelzések a kezelési címkéken

Ápolási címke – szárítás

Szimbólum Textíliák

	strapabíró, pamut vagy len textíliák, pl. törölközők, ágyneműk, fehéreneműk
	kényes, műszálból vagy kevertszál szövetből készült textíliák, pl. funkciós ruházat, ingek
	Selyem, nejlon, nem légáteresztő és gumírozott textíliákat, szintetikus függönyöket ne szárítson szárítógépben

11 A kezelés alapjai

11.1 A gép bekapcsolása

Megjegyzés: Miután csatlakoztatta a készüléket az elektromos hálózathoz, a készülék első bekapcsolásakor a bekapcsolási folyamat akár egy percig is eltarthat.

Előfeltétel: A készülék szakszerűen van felállítva és csatlakoztatva.

→ *Oldal 10*

- ▶ Nyomja meg a(z) ϕ elemet.
A bekapcsolás eltart néhány másodpercig.

Megjegyzés: A dobvilágítás automatikusan kikapcsol.

11.2 Program beállítása

1. Nyomja meg a kívánt programot.

→ *Oldal 19*

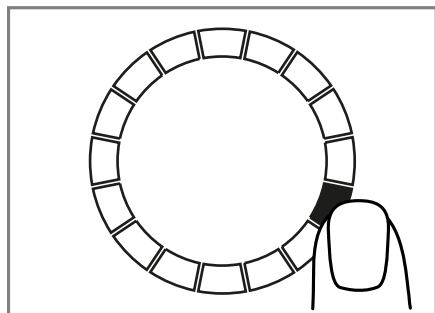

- ✓ A kijelzőn megjelennek a programbeállítások.

2. Módosítsa a programbeállításokat.

→ *Oldal 17*

Vegye figyelembe a Kezelési tudnivalók → *Oldal 15* témával kapcsolatos információkat.

A rendszer nem menti tartósan a programnál a programbeállításokat.

11.3 Programbeállítások mentése

Kedvencként mentheti egyedi programbeállításait.

Előfeltétel: Beállított egy programot.

→ *Oldal 23*

- ▶ Tartsa nyomva kb. 3 másodpercig a(z) ☆ **Favourite** elemet.
A mentett program megnyitásához nyomja meg a ☆ **Favourite** gombot.

Megjegyzés: A mentett program felülírásához ismételje meg a lépéseket.

11.4 Az ajtó kinyitása

1. Nyúljon az ajtófogantyú alá és húzza meg az ajtót.

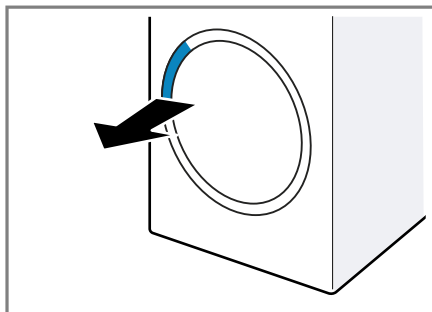

2. Nyissa ki az ajtót.

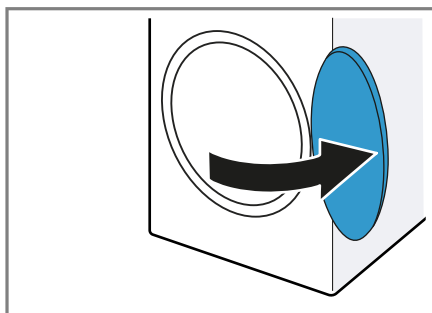

11.5 Ruhanemű behelyezése

Megjegyzés: A gyűrődések csökkentéséhez vegye figyelembe a programhoz tartozó maximális betöltési mennyiséget. → *Oldal 19*

Előfeltételek

- Az ruhanemű elő van készítve és szét van válogatva. → *Oldal 22*
- A dob üres.

1. Nyissa ki az ajtót. → *Oldal 23*

2. Tegye a ruhaneműt a dobba.

3. Csukja be az ajtót.

Mindig ellenőrizze, hogy nem akadt-e be ruhanemű az ajtóba.

11.6 Program indítása

Előfeltételek

- Beállított egy programot.
→ *Oldal 23*
- Az ajtó be van csukva.
- ▶ Nyomja meg a(z) **||▷** elemet.
- ✓ A kijelző a program időtartamát vagy a programbefejezési időt mutatja.
- ✓ A program befejezése után a kijelzőn megjelenik a következő: "End" .

Megjegyzés: Ha a kijelzőn megjelenik a "Hot" szimbólum, a készülék lehűti a ruhaneműt.

Ha kialszik a "Hot" szimbólum, a ruhanemű lehűlt.

11.7 Ruhanemű hozzáadása

A program elindítása után bármikor hozzáadhatja vagy kiveheti a ruhaneműt.

1. Nyomja meg a(z) **||▷** elemet.
A lehűtési folyamat kb. 30 másodperc elteltével automatikusan elindul, és a forgó dobban lehűti a ruhaneműt. Ha a lehűtési folyamatot ki akarja hagyni vagy meg kívánja szakítani, nyissa ki az ajtót.
→ *Oldal 16*
2. Nyissa ki az ajtót. → *Oldal 23*
3. Adja hozzá vagy vegye ki a ruhaneműt.
4. Csukja be az ajtót.
5. Indítsa el a programot. → *Oldal 24*

11.8 Program megszakítása

1. Nyomja meg a(z) **||▷** elemet.
2. Nyissa ki az ajtót. → *Oldal 23*
3. Vegye ki a ruhaneműt. → *Oldal 24*

11.9 Ruhanemű kivétele

1. Nyissa ki az ajtót. → *Oldal 23*
2. Vegye ki a dobból a ruhaneműt.

11.10 Készülék készenléti (Standby) üzemmódba helyezése

- ▶ Nyomja meg a(z) **⏻** elemet.

11.11 Pihefogó

Szárítás közben a ruhaneműből származó pihék az alsó egység szűrőrendszerében gyűlnek össze. A pihefogó védi a készüléket a pihéktől.

Pihefogó megtisztítása

Ha a szárítási program befejeződött vagy a kijelző üzem közben figyelmeztetést jelenít meg, tisztítsa meg a pihefogót a program befejezése után.

Megjegyzés: Ha nem a leírt módon tisztítja a készüléket, az károsíthatja a készülék funkcióit.

Előfeltételek

- A kijelző a következőt mutatja szárítás után: "End"
 - vagy a kijelzőn az aktuális üzem közben megjelenik a következő:
⊗ .
1. Nyissa ki az ajtót. → *Oldal 23*
 2. Távolítsa el a kétrészes piheszűrőt.

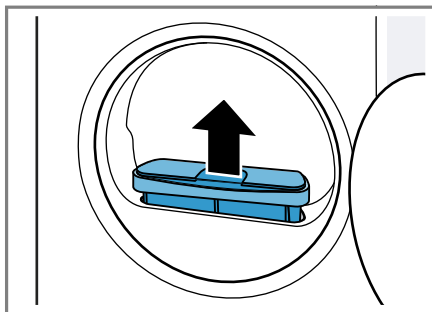

3. Távolítsa el a pihéket a teknőből.

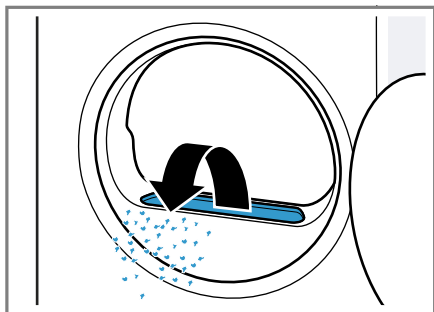

Ügyeljen rá, hogy ne kerüljenek pihék a szellőzőbe.

4. A pihefogó középső fülét nyomja kissé kifelé ①, és válassza szét a kétrészes pihefogót ②.

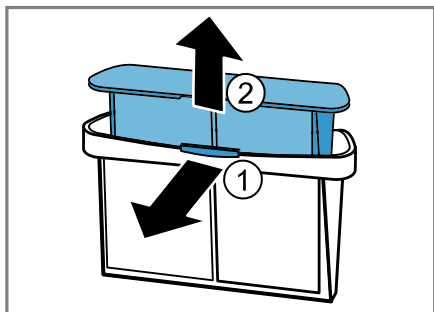

5. Nyissa ki mindkét pihefogót ① és távolítsa el a pihéket ②.

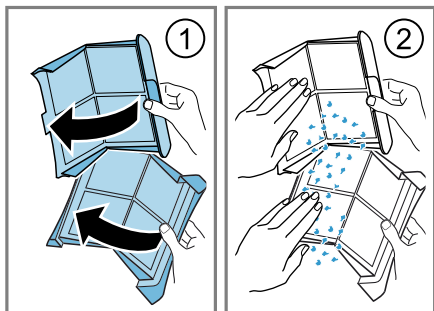

A pihéket csak a háztartási hulladékkal együtt dobja ki, így elkerülve a szennyvíz mikroműanyagokkal történő szennyeződését.

6. Mindkét pihefogót meleg folyó vízben alaposan öblítse le, majd szárítsa meg.

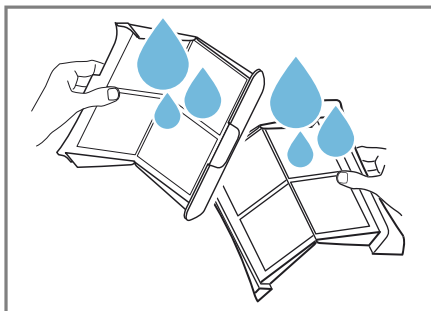

Megjegyzés: Gyűjtse össze a tisztítóvizet egy edényben, pl. egy vödörben. A tisztítás után öntse át az edény tartalmát egy szűrőn, pl. egy kávészűrőn.

A kávészűrőt a háztartási hulladékkal együtt dobja ki, így elkerülve a szennyvíz mikroműanyagokkal történő szennyeződését.

7. Csukja be mindkét pihefogót, és állítsa össze őket a fül bepattanásáig.

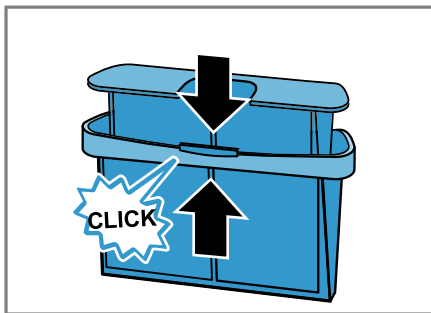

8. Helyezze be a kétrészes pihefogót.

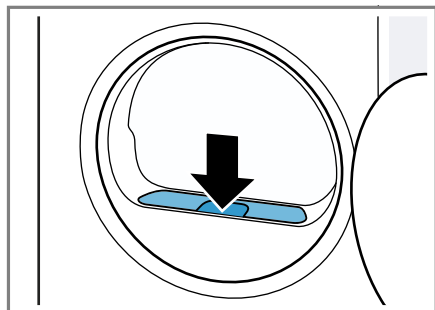

9. Csukja be az ajtót.

11.12 Kondenzvíztartály

Szárítás közben a készülékben kondenzvíz keletkezik, amelyet készüléke gyárilag a kondenzvíztartályban gyűjt.

A kondenzvíztartály kiürítése

Ha a szárítási program befejeződött vagy a szárítási program a kijelzőn megjelenő figyelmeztetéssel szünetel, ürítse ki a kondenzvíztartályt.

Előfeltételek

- A kijelző a következőt mutatja szárítás után: "End"
 - vagy a kijelzőn a szüneteltetett üzem közben megjelenik a következő: ☹️.
1. Húzza ki a kondenzvíztartályt vízszintes helyzetben.

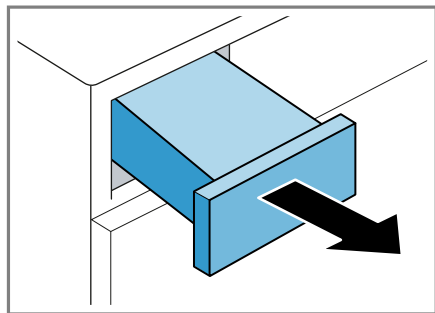

2. Ürítse ki a kondenzvíztartályt.

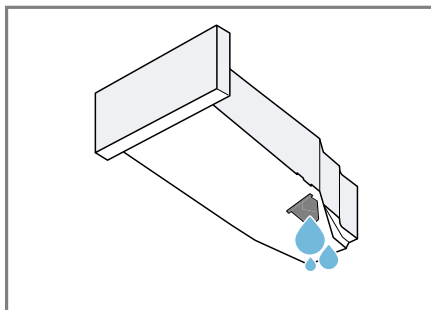

Ügyeljen arra, hogy üzem előtt betolja a kondenzvíztartályt a készülékbe. → *Oldal 26*

3. Ha a szárítási program szünetel, indítsa el a programot. → *Oldal 24*

A kondenzvíztartály betolása

- ▶ Tolja be ütközésig a kondenzvíztartályt.

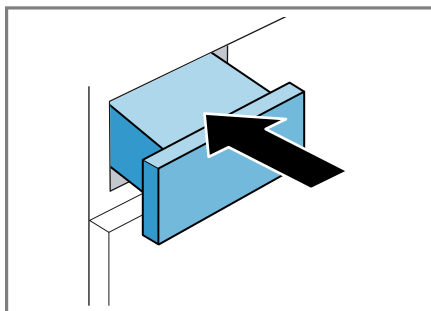

12 Szárítási mód

Minden automata programhoz meg van adva egy szárítási mód. A szárítási mód határozza meg, mennyire nedves vagy száraz legyen a ruhanevelő a program vége után.

Szárítási mód	Leírás
	Többrétegű, vastag, nehezen száradó ruhanevelőhöz.

Szárítási mód	Leírás
☐	Normál, egyrétegű ruhaneműhöz.
☐	Normál, egyrétegű ruhaneműhöz. A ruhanemű még enyhén nedves a program vége után. A gyűrődések megakadályozása érdekében vasalja ki vagy teregesse ki a ruhaneműt.

12.1 Szárítási mód megváltoztatása

Néhány automata programnál megváltoztathatja a szárítási módot, ha még szárazabb vagy nedvesebb ruhaneműre van szüksége.

1. Állítson be egy automata programot. → *Oldal 19*
- ✓ A kijelzőn a megadott szárítási mód látható.
2. Nyomja meg a **Cupboard Dry** ☐, **Cupboard Dry Plus** ☐⁺ vagy **Iron Dry** ☐⁺ gombot.

12.2 Szárítási mód kiválasztása

Ha egy bizonyos szárítási móddal való szárítás után a ruhaneműt túl nedvesnek találja, akkor módosíthatja a szárítási módot.

Megjegyzés: A szárítási módot megváltoztathatja az alapbeállításokban is.

1. Állítson be egy automata programot. → *Oldal 19*
- ✓ A kijelzőn a megadott szárítási mód látható.

2. Tartsa nyomva kb. 3 másodpercig **Cupboard Dry** ☐, **Cupboard Dry Plus** ☐⁺ vagy **Iron Dry** ☐⁺ gombot.
✓ A kijelzőn a következő látható: "0", "1", "2" vagy "3".
3. Nyomja meg a **^** vagy **v** gombot a szárítási mód "0" (száraz) és "3" (a legszárazabb) közötti beállításához.
4. Az automata programhoz való visszatéréshez tartsa nyomva kb. 3 másodpercig a kiválasztott szárítási módot.

13 Gyerekzár

Biztosítsa a kezelőfelületet a kezelőelemek véletlen működtetése ellen.

13.1 A gyermekzár aktiválása

- ▶ Tartsa nyomva kb. 3 másodpercig a(z) **☐ 3 sec.** elemet.
- ✓ A kezelőelemek zárva vannak.
- ✓ A gyermekzár a készülék készenléti üzemmódjában (Standby) és áramszünet esetén is aktív marad.

13.2 Gyerekzár kikapcsolása

Előfeltétel: A gyermekzár kikapcsolásához a készülék legyen bekapcsolva.

- ▶ Tartsa nyomva kb. 3 másodpercig a(z) **☐ 3 sec.** elemet.

14 Gyűrődésmentesítő funkció

Nem vagy keveset hordott, száraz ruhaneműknél elindíthat egy gyűrődésmentesítő funkcióval rendelkező programot a gyűrődések és a levegőben terjedő szagok, például a dohányfüst szagának csökkentésére.

14.1 Gyűrődésmentesítő funkció indítása

Megjegyzés: Ismételt hordás előtt mossa ki az átizzadt vagy illatszerrel bepermetezett ruhaneműket.

Ne használjon szárítótisztító készletet.

Ne használjon gyűrődésmentesítő funkcióval rendelkező programot a következő textíliákhoz:

- gyapjú, bőr és viszkóz
- fém-, fa- vagy műanyagrészekkel rendelkező textíliák
- viaszolt kabátok és esőkabátok

Előfeltétel: A ruhanemű be van helyezve. → *Oldal 23*

1. Állítson be egy gyűrődésmentesítő funkcióval rendelkező programot. → *Oldal 19*

2. Szükség esetén módosítsa a beállított, gyűrődésmentesítő funkcióval rendelkező programot. → *Oldal 17*

3. Indítsa el a programot. → *Oldal 24*
Ha a víztartály üres, a kijelzőn megjelenik a következő: ☹️.
→ *"Vízartályt megtölteni"*,
Oldal 28

A gyűrődésmentesítő funkció átlagos programideje kb. 45 perc, ami a környezeti hőmérséklettől függően lehet hosszabb vagy rövidebb.

✓ A program befejezése után a kijelzőn megjelenik a következő: "End".

4. Vegye ki a ruhaneműt. → *Oldal 24*
A gyűrődésmentesítő funkció eredménye a textílfajtától, a betöltési mennyiségtől és a beállított programtól függően változhat.

A program befejeződése után azonnal vegye ki a textíliákat a gyűrődések elkerülése érdekében.

5. Teregesse ki és húzogassa formára a ruhaneműket.

14.2 Vízartályt megtölteni

A készülék hideg csapvízzel gyűrődésmentesíti a száraz, keveset viselt ruhaneműket. Ha a kijelző üzem közben figyelmeztetést jelenít meg, töltsön fel a víztartályt.

FIGYELEM

Amennyiben a készüléket szennyezett vagy túl forró vízzel üzemelteti, az a készülék károsodását okozhatja.

- ▶ Kizárólag hideg ivóvizet töltsön a víztartályba.
- ▶ Soha ne használjon kondenzvizet, desztillált vizet, adalékanyagokat vagy vízkömentesítőt a gyűrődésmentesítő funkcióhoz.

Előfeltételek

▪ Elindított egy gyűrődésmentesítő funkcióval rendelkező programot. → *Oldal 28*

- A kijelzőn a következő látható: ☹️.
- A készülékbe nincs behelyezve a kondenzvíztartály → *Oldal 26*.

1. Töltsön kb. 180 ml hideg csapvizet az első nyílásba a mellékelt kanocsó segítségével.

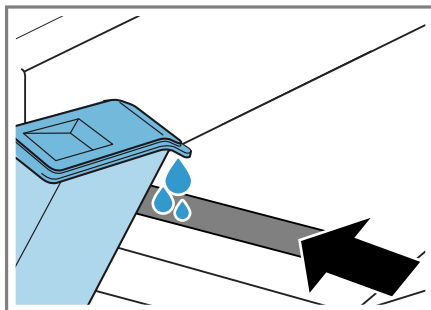

A víztartály feltöltésekor vegye figyelembe a jelölést az elülső nyílás mellett.

Ha a kijelzőn nem alszik ki a következő: ☹️, vízszintezze a készüléket.

→ *"A készülék beállítása"*, *Oldal 13*

✓ A kijelzőn kialszik a ☹️ szimbólum.

2. Tolja be a kondenzvíztartályt.
→ *Oldal 26*
3. Indítsa el a programot. → *Oldal 24*

15 Szárítókosár

Használja a szárítókosarat plüssállatok vagy sportcipők mozdulatlan és kíméletes szárításához.

15.1 Szárítókosár behelyezése

1. Nyissa ki az ajtót. → *Oldal 23*
Bizonyosodjon meg arról, hogy a dob üres.
2. Mozgassa a szárítókosarat vízszintesen és végül a lábakkal az ajtónyíláson keresztül.
3. A szárítókosár lábait helyezze be az ajtónyílás felőli lyukakba.

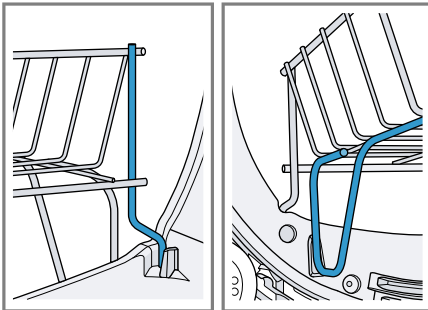

15.2 Program indítása szárítókosárral

Előfeltétel: A szárítókosár be van helyezve. → *Oldal 29*

1. Helyezze a cipőt vagy a plüssállatot a szárítókosárba. → *Oldal 29*
2. Csukja be az ajtót.
3. Állítsa be a(z)  **Time Program Warm (Időprogram, meleg)** programot vagy egy megfelelő programot a Home Connect alkalmazásban.
4. Szükség esetén módosítsa a program időtartamát.

5. Indítsa el a programot. → *Oldal 24*
6. A program vége után távolítsa el a szárítókosarat.

15.3 Szárítókosár alkalmazási példái

Ezek az információk segítenek Önnek a szárítókosár használatában.

Sportcipő szárítása

Megjegyzés: Ne szárítson bőrből vagy bőr részekkel készült cipőket.

1. Emelje meg a cipő nyelvét.
2. Távolítsa el a talpbetéteket vagy a párnázást.
3. Tegyen egy feltekert törülközőt a szárítókosárba, hogy ferde felületet kapjon.
4. A cipőt talpával lefelé helyezze a törülközőre.

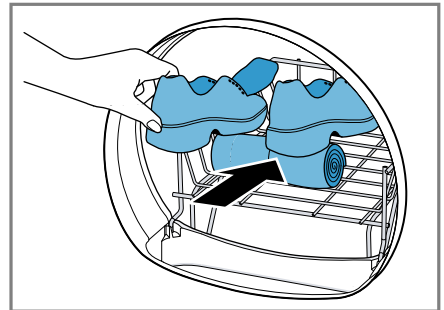

Plüssállatok szárítása

- ▶ Helyezze a plüssállatot a szárítókorsárba.

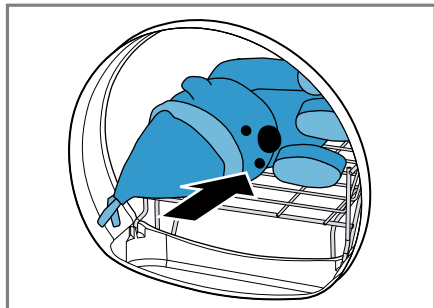

Ellenőrizze, hogy több vagy kis plüssállatok esetén azok nem esnek ki a kosárból.

16 Home Connect

Ez a készülék hálózatra csatlakoztatható. Kapcsolja össze készülékét egy mobil eszközzel, hogy a funkciókat a Home Connect alkalmazással működtesse, az alapbeállításokat módosítsa vagy az aktuális üzemállapotot figyelemmel kíséresse.

A Home Connect szolgáltatások nem minden országban állnak rendelkezésre. A Home Connect funkció rendelkezésre állása attól függ, hogy az Ön országában rendelkezésre állnak-e a Home Connect szolgáltatások. Ezzel kapcsolatos információkat itt talál: www.home-connect.com.

A Home Connect alkalmazás végigvezeti Önt a teljes bejelentkezési folyamaton. Kövesse a Home Connect alkalmazásban megjelenő utasításokat és figyeljen oda az információkra.

Megjegyzések

- Ügyeljen a jelen használati útmutatóban található biztonsági előírásokra, és gondoskodjon arról, hogy ezeket akkor is betartsák, ha

Ön a Home Connect alkalmazással működteti a készüléket.

→ "Biztonság", Oldal 3

- A készüléken végrehajtott műveletek mindig elsőbbséget élveznek. Ez idő alatt nem lehetséges a Home Connect alkalmazással való működtetés.

16.1 Home Connect beállítása

Előfeltétel: A készülék a felállítása helyén fogadja az otthoni WLAN-hálózatot (Wi-Fi).

1. Olvassa be a következő QR-kódot.

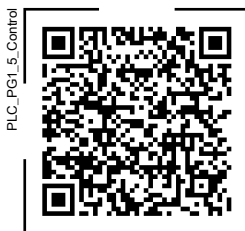

A QR-kódon keresztül telepítheti a Home Connect alkalmazást és csatlakoztathatja készülékét.

2. Kövesse a Home Connect alkalmazásban megjelenő utasításokat.

16.2 A Wi-Fi kikapcsolása a készüléken

1. Tartsa nyomva kb. 3 másodpercig a(z) **Remote Start** elemet.
 2. Annyiszor nyomja meg a(z) **Remote Start** elemet, amíg a kijelzőn "on" nem látható.
 3. A WiFi deaktiválásához nyomja meg a(z) **off** elemet.
- ✓ A kijelző ezt mutatja: "oFF".

Megjegyzés: A Home Connect beállítások menüből történő kilépéshez tartsa nyomva a(z) **Remote Start** elemet kb. 3 másodpercig.

16.3 A Wi-Fi bekapcsolása a készüléken

1. Tartsa nyomva kb. 3 másodpercig a(z) **Remote Start** elemet.
 2. Annyiszor nyomja meg a(z) **Remote Start** elemet, amíg a kijelzőn "oFF" nem látható.
 3. A WiFi aktiválásához nyomja meg a(z) **Remote Start** elemet.
- ✓ A kijelző ezt mutatja: "on".

Megjegyzések

- Ha a WiFi be van kapcsolva, a kijelzőn felváltva jelenik meg a következő: "on" és a WiFi kapcsolat jelerőssége.
- A Home Connect beállítások menüből történő kilépéshez tartsa nyomva a(z) **Remote Start** elemet kb. 3 másodpercig.

16.4 Szoftverfrissítés telepítése

Megjegyzés: Ha szoftverfrissítés érhető el, akkor egy üzenet jelenik meg a Home Connect alkalmazásban.

- ▶ A szoftverfrissítés telepítéséhez kövesse a Home Connect alkalmazás utasításait.
- ✓ Telepítés közben a kezelőfelület részben blokkolva van.
- ✓ Hiba esetén a telepítés akár 40 percig is eltarthat. Ne állítsa vissza a hálózati beállításokat vagy a készüléket a gyári beállításokra.

16.5 A készülék hálózati beállításainak visszaállítása

1. Tartsa nyomva kb. 3 másodpercig a(z) **Remote Start** elemet.

2. Annyiszor nyomja meg a(z) **Remote Start** elemet, amíg a kijelzőn "rES" nem látható.
 3. Tartsa nyomva kb. 3 másodpercig a(z) **Remote Start** elemet.
- ✓ A hálózati beállítások visszaállítása megtörtént.

16.6 Távoli indítás

Engedélyezze a készülék távoli indítását a Home Connect alkalmazáson keresztül.

Megjegyzés

A távoli indítás a következő körülmények esetén kikapcsol:

- Kinyitják a készülék ajtaját.
- Megnyomják a **Remote Start** elemet.
- Megnyomják a **Remote Start** elemet.
- Áramkimaradás után.

Távoli indítás bekapcsolása

Előfeltételek

- A készülék ajtaja be van csukva.
- A frissvítartály nem üres.
- ▶ Nyomja meg a(z) **Remote Start** elemet.
- ✓ A **Remote Start** világít és engedélyezték a készülék távoli indítását a Home Connect alkalmazáson keresztül.

Távoli indítás kikapcsolása

- ▶ Nyomja meg a(z) **Remote Start** elemet.
- ✓ A **Remote Start** kialszik.



16.7 Intelligens programajánlás

Ha aktiválja az intelligens programajánlást, a készülék a mosógépben történő mosás után megfelelő programot javasol a ruhaneműk szárítására.

Intelligens programajánlás aktiválása

Előfeltételek

- Mosógépe Home Connect funkcióval rendelkezik.
- A mosógép és a szárítógép csatlakozott az otthoni hálózathoz és regisztrálva van a Home Connect alkalmazásban.

1. Nyomja meg a  **SmartDry** elemet.
 - ✓ A készülék bemutat egy megfelelő programot. A folyamat megszakításához állítson be egy másik programot vagy helyezze a készüléket készenléti üzemmódba (Standby).
 - ✓ Ha a készülék talál egy megfelelő programot, a program kijelzése világít és a kijelzőn megjelennek a programadatok.
 - ✓ Ha a készülék nem talál megfelelő programot, akkor hangjelzés hallatszik, és a kijelzőn megjelenik a következő: "- -" .
2. Nyomja meg a(z)  gombot.

16.8 Távdiagnosztika

A vevőszolgálat a távdiagnosztika segítségével hozzáférhet a készülékhez, amennyiben Ön erre irányuló kéréssel fordul a vevőszolgálathoz, a készülék csatlakozott a Home Connect szerverhez, valamint a távdiagnosztika az adott országban rendelkezésre áll.

Tipp: További információt, illetve útmutatást a távdiagnosztika elérhetőségével kapcsolatban a weboldal Segítségnyújtás és támogatás részén talál: www.home-connect.com.

16.9 Adatvédelem

Vegye figyelembe az adatvédelmi útmutatásokat.

Amikor először csatlakoztatja készülékét egy internethez kapcsolódó otthoni hálózathoz, akkor készüléke a következő adatkategóriákat továbbítja a Home Connect szervernek (első regisztráció):

- Egyértelmű készülékazonosító (részei: készülékkulcsok, valamint a beépített Wi-Fi kommunikációs modul MAC-címe).
- A Wi-Fi kommunikációs modul biztonsági tanúsítványa (a kapcsolat informatikai biztonságáért).
- Otthoni készülékének aktuális szoftver- és hardververziója.
- Egy esetleges korábbi, gyári beállításokra való visszaállítás állapota.

Az első regisztráció előkészíti a Home Connect funkciók használatát, és csak abban az időpontban van rá szükség, amikor először kívánja használni a Home Connect funkciókat.

Megjegyzés: Vegye figyelembe, hogy a Home Connect funkciók csak a Home Connect alkalmazáshoz kapcsolódva használhatók. Az adatvédelemre vonatkozó információkat a Home Connect alkalmazásban talál.

17 Alapbeállítások

Készülékének alapbeállításait a saját igényei szerint adhatja meg.

Megjegyzés: Az alapbeállításokat módosíthatja a Home Connect alkalmazásban is.

17.1 Az alapbeállítások áttekintése

Megjegyzés: A szoftverfrissítéseken keresztül további funkciók válhatnak elérhetővé. → *Oldal 31*

Ha szoftverfrissítés érhető el, további információkat a Home Connect alkalmazásban talál.

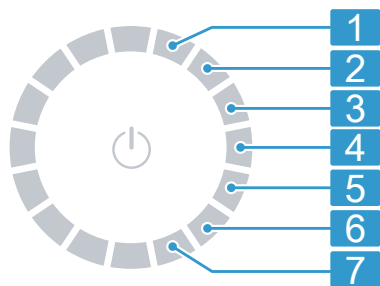

Programválasztó programpozíciókkal

- 1** A program végét jelző hangjelzés hangerejének beállítása:
0 (ki) – 4 (nagyon hangos)
- 2** A gombok működtetésekor hallható hangjelzés hangerejének beállítása:
0 (ki) – 4 (nagyon hangos)
- 3** A kijelző fényerejének beállítása:
1 (alacsony) – 4 (nagyon magas)
- 4** A szárítási mód → *Oldal 26* módosítása:
0 (száraz) – 3 (a legszárazabb)
- 5** A készülék egyszerű ápolásának (CP1) vagy intenzív ápolásának (CP2) indítása.
→ *"A készülék ápolása"*, *Oldal 33*
- 6** Az indított programok számának (PC) kijelzése.
- 7** A készülék gyári beállításainak visszaállítása (rES).

17.2 Alapbeállítások módosítása

1. Az alapbeállítások megnyitásához nyomja meg az **Basic Settings** elemet.

2. Válassza ki a kívánt alapbeállítást a programválasztóval. → *Oldal 32*
3. Módosítsa az alapbeállítást:
 - ▶ Az érték módosításához nyomja meg az vagy elemet.
 - ▶ A készülék gyári beállításainak visszaállításához tartsa nyomva az elemet kb. 3 másodpercig.
4. Az Alapbeállítások menüből történő kilépéshez nyomja meg az **Basic Settings** elemet.

18 A készülék ápolása

A készülék tisztítási programokat kínál a készülék egyszerű és intenzív tisztításához.

A hibák elhárításához hajtsa végre a készülék egyszerű ápolását, ha a kijelzőn a következő látható: "CArE".

Megjegyzés: A készülék egyszerű ápolása kb. 40 percet vesz igénybe.

Hajtsa végre a készülék intenzív ápolását a készülékben lerakódott macacszennyeződések, illetve az egy hónapnál hosszabb állásidő után képződött szagok eltávolításához.

Megjegyzések

- A készülék intenzív ápolása kb. 2 óra 30 percet vesz igénybe és nem szabad megszakítani.
- A készülék intenzív ápolásához eredeti készülékápoló szer → *Oldal 22* szükséges.

18.1 A készülék ápolásának előkészítése

Előfeltétel: A dob üres.

1. Helyezze a készüléket készenléti üzemmódba (Standby). → *Oldal 24*
2. Űrtse ki a kondenzvíztartályt. → *Oldal 26*
3. Kapcsolja be a készüléket.

hu A készülék ápolása



4. Futtassa le a  **Time Program Warm (Időprogram, meleg)** programot ruhanemű nélkül 30 percig.
5. Ürítse ki a kondenzvíztartályt. → *Oldal 26*

18.2 A készülék egyszerű ápolásának végrehajtása

Előfeltétel: A készülék ápolása elő van készítve. → *Oldal 33*

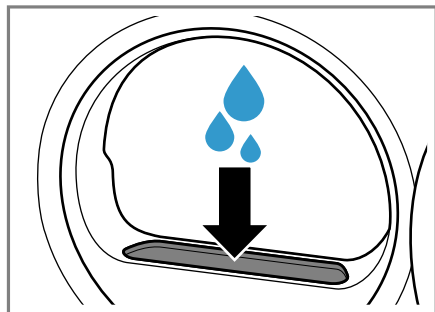
1. Távolítsa el, tisztítsa meg és tegye félre a piheesűrőt. → *Oldal 24*
2. Töltsön kb. 1,6 liter csapvizet a pihefogó mélyedésén keresztül a készülékbe.





3. Helyezze be a pihefogót.
4. Csukja be az ajtót.
5. Nyomja meg ezt:  **Basic Settings** .
6. A programválasztót állítsa a 5. pozícióra. → *Oldal 32*
 - ✓ A kijelző váltakozva mutatja a következőket: "CP1" és a program időtartama.
 - ✓ Ha elegendő vizet töltött be, hangjelzés hallható.
7. Nyomja meg a(z)  elemet.
 - ✓ A készülék ápolása megkezdődik, és egy hangjelzés hallatszik.
 - ✓ A készülék ápolásának befejeztével megjelenik a kijelzőn a "End" szimbólum, és egy hangjelzés hallatszik.

8. Ha a kondenzvíztartályban gyűjti a kondenzvizet, ürítse ki a kondenzvíztartályt → *Oldal 26*.
9. Helyezze a készüléket készenléti üzemmódba (Standby). → *Oldal 24*

18.3 A készülék intenzív ápolásának végrehajtása

A készülék intenzív ápolásának elindítása

Előfeltétel: A készülék ápolása elő van készítve. → *Oldal 33*

1. Távolítsa el, tisztítsa meg és tegye félre a piheesűrőt. → *Oldal 24*
2. Töltsön egy üveg készülékápoló szert és kb. 1,5 liter csapvizet a pihefogó mélyedésén keresztül a készülékbe.
3. Helyezze be a pihefogót.
4. Csukja be az ajtót.
5. Nyomja meg ezt:  **Basic Settings** .
6. A programválasztót állítsa a 5. pozícióra. → *Oldal 32*
 - ✓ A kijelző váltakozva mutatja a következőket: "CP1" és a program időtartama.
7. Nyomja meg a(z)  elemet.
 - ✓ A kijelző váltakozva mutatja a következőket: "CP2" és a program időtartama.
 - ✓ Ha elegendő vizet töltött be, hangjelzés hallható.
8. Nyomja meg a(z)  elemet.
 - ✓ A készülék ápolása megkezdődik, és egy hangjelzés hallatszik.
 - ✓ Körülbelül 1 óra 50 perc elteltével a készülék szünetelteti az ápolást, és a kijelzőn megjelenik a programból fennmaradó időtartam.
9. Ha a kondenzvíztartályban gyűjti a kondenzvizet, ürítse ki a kondenzvíztartályt → *Oldal 26*.

A készülék intenzív ápolásának folytatása

1. Távolítsa el, tisztítsa meg és tegye félre a piheszűrőt. → *Oldal 24*
2. Töltsön kb. 1,6 liter csapvizet a pihefogó mélyedésén keresztül a készülékbe.
- ✓ Ha elegendő vizet töltött be, hangjelzés hallható.
3. Helyezze be a pihefogót.
4. Csukja be az ajtót.
5. Nyomja meg a(z) **||▷** elemet.
- ✓ A készülék ápolása folytatódik.
- ✓ A készülék ápolásának befejeztével megjelenik a kijelzőn a "End" szimbólum, és egy hangjelzés hallatszik.
6. Ha a kondenzvíztartályban gyűjti a kondenzvizet, ürítse ki a kondenzvíztartályt → *Oldal 26*.
7. Helyezze a készüléket készenléti üzemmódba (Standby). → *Oldal 24*

19 Tisztítás és ápolás

19.1 Nedvességszenzor

A készülék nedvességszenzora megmutatja, mennyire nedves a ruhanemű szárítás közben. A készülék a ruhaneműben maradó nedvességnek megfelelően módosítja az automata program időtartamát.

A nedvességszenzor megtisztítása

A nedvességszenzoron egy idő elteltével vízkő-, mosószer- és öblítőmaradványok rakódhatnak le. Rendsze-

resen tisztítsa meg a nedvességszenzort.

FIGYELEM

A kemény vagy érdes tárgyak károsíthatják a nedvességszenzort.

- ▶ Ne használjon kemény vagy érdes tárgyakat, súrolószert vagy acél dörzsszivacsot a tisztításhoz.

Megjegyzés: Ha nem a leírt módon tisztítja a készüléket, az károsíthatja a készülék funkcióit.

1. Nyissa ki az ajtót.
2. A nedvességszenzort tisztítsa meg egy szivaccsal.

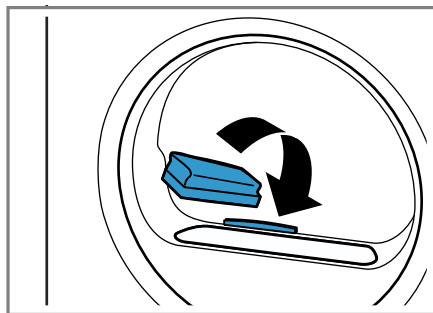

19.2 Ajtórács

Az ajtó belső oldalán lévő ajtórács támogatja a légáramlást a szárítás során.

Ajtórács tisztítása

Az ajtórácsban egy idő után pihék gyűlhetnek össze. Ez nincs hatással az energiafogyasztásra. Látható szennyeződések esetén tisztítsa meg az ajtórácsot.

- ▶ Nedves kendővel tisztítsa meg az ajtórácsot.

20 Zavarok elhárítása

A készüléken fellépő kisebb zavarokat saját maga is elháríthatja. Tanulmányozza a zavarelhárításról szóló információkat, mielőtt a vevőszolgálathoz fordulna. Ily módon elkerüli a felesleges költségeket.

⚠ FIGYELMEZTETÉS**Áramütés veszélye!**

A szakszerűtlen javítás veszélyes.

- ▶ Soha ne végezzen műszaki változtatásokat a készüléken vagy annak funkcióin.
- ▶ A készüléket csak szakképzett személyek javíthatják.
- ▶ A készülék javításához csak eredeti pótalkatrészeket szabad használni.
- ▶ Ha a készülék hálózati csatlakozóvezetéke megsérül, akkor azt a veszélyek elkerülése érdekében csak a gyártó, a gyártó vevőszolgálat vagy egy hasonlóan képzett személy cserélheti ki.

Hiba	Ok és hibaelhárítás
A kijelző elsötétül és a(z) ▷ villog.	Az Energiatakarékos üzemmód aktív. ▶ Nyomja meg a ▷ gombot.
Minden más hibakód.	Működési zavar <ol style="list-style-type: none"> 1. A készülék újraindításához tartsa nyomva a(z) ⏻ elemet kb. 5 másodpercig. 2. Ha a hiba ismételtten fellép, válassza le a készüléket legalább 30 másodpercre az elektromos hálózatról. Húzza ki a hálózati csatlakozót vagy kapcsolja ki a biztosítékot a biztosítékszekrényben. 3. Ha a hiba továbbra is fennáll, hívja a vevőszolgálatot. → <i>Oldal 40</i> A telefonhívás során adja meg a pontos hibaüzenetet. Ha lehetséges, dokumentálja a hibát fotókkal és videókkal.
"Hot" és a dob forog.	Nem hiba. Hűtési folyamat aktív. Nincs tennivaló. Megjegyzés: A hűtési folyamat közben ne módosítsa a programot. A hűtési folyamat legfeljebb 10 percig tart.
☁ és a program megszakadt.	A kondenzvíztartály megtelt. ▶ Ürítse ki a kondenzvíztartályt. → <i>Oldal 26</i> A vízvezető tömlő nincs megfelelően csatlakoztatva, meg van törve vagy becsípődött. ▶ Ellenőrizze a vízvezető tömlő beszerelését. → <i>Oldal 12</i> A vízvezető tömlő eldugult. ▶ Öblítse át a vízvezető tömlőt csapvízzel.
"CARÉ"	Készülék egyszerű ápolásának végrehajtása. ▶ Hajtsa végre a készülék egyszerű ápolását. → <i>Oldal 33</i>
⊗	A pihefogó elszennyeződött. ▶ Tisztítsa meg a pihefogót. → <i>Oldal 24</i>

Hiba	Ok és hibaelhárítás
☞	A gyűrődésmentesítő funkció víztartálya üres. ▶ Töltse fel a víztartályt. → <i>Oldal 28</i>
A kijelző és a gombok nem reagálnak.	Szoftverhiba. 1. A készülék újraindításához tartsa nyomva a(z) ☐ elemet kb. 5 másodpercig. 2. Ha a hiba ismételten fellép, válassza le a készüléket legalább 30 másodpercre az elektromos hálózatról. Húzza ki a hálózati csatlakozót vagy kapcsolja ki a biztosítékot a biztosítószekrényben.
Home Connect nem működik megfelelően.	Különböző okok lehetségesek. 1. Állítsa vissza a készülék hálózati beállításait. → <i>Oldal 31</i> 2. Állítsa be a Home Connect alkalmazást újra. → <i>Oldal 30</i> ▶ Keresse fel a www.home-connect.com webhelyet.
A víztartály feltöltésekor túlcordul a víz.	A víztartály tele van. Nincs tennivaló. Megjegyzés: A túlcordult víz nem jelent problémát. Ne töltsön több vizet a víztartályba.
	A víztartály szűrője elszennyeződött. ▶ Tisztítsa meg a víztartály szűrőjét.
A program nem indul el.	A gyerekzár be van kapcsolva. ▶ Kapcsolja ki a gyerekzárát. → <i>Oldal 27</i> ☹ Finished in be van kapcsolva. ▶ Ellenőrizze, hogy a ☹ Finished in be van-e kapcsolva. → <i>Oldal 18</i>
A programidő megváltozik a szárítás alatt.	Nem hiba. A program lefolyását elektronikusan optimalizálja a készülék. Nincs tennivaló.
A szárítási idő túl hosszú.	A pihefogó elszennyeződött. ▶ Tisztítsa meg a pihefogót. → <i>Oldal 24</i> A környezeti hőmérséklet 15 °C-nál alacsonyabb vagy 30 °C-nál magasabb. ▶ Ellenőrizze, hogy a környezeti hőmérséklet 15 °C és 30 °C között van-e. Nem megfelelő szellőzés a készülék felállítási helyén. ▶ Gondoskodjon a felállítási hely szellőzéséről.

Hiba	Ok és hibaelhárítás
A szárítási idő túl hosszú.	<p>Túl kevés kondenzvíz az automatikus öntisztításhoz kis töltetek folyamatos szárításakor vagy a gyűrődésmentesítő funkció folyamatos használatakor.</p> <ul style="list-style-type: none"> ▶ Szárítson rendszeresen 3 kg-nál nagyobb súlyú tölteteket a program végéig.
	<p>A készülék szellőzőnyílása blokkolva van.</p> <ul style="list-style-type: none"> ▶ Biztosítsa, hogy a készülék szellőzőnyílása szabadon legyen.
	<p>A hőcserélő elszennyeződött.</p> <ul style="list-style-type: none"> ▶ Hajtsa végre a készülék egyszerű ápolását. → <i>Oldal 33</i>
A dob mozgásának iránya változik szárítás közben.	<p>Nem hiba. A készülék jobban elosztja a ruhaneműt az optimális szárítási eredmény érdekében. Nincs tennivaló.</p>
A gyűrődésmentesítő funkció túl sokáig tart.	<p>Az alacsony környezeti hőmérséklet meghosszabbítja a gyűrődésmentesítő funkció időtartamát. Nincs tennivaló.</p>
Búgó, sziszegő vagy szivattyúzó hangok.	<p>Nem hiba. Kompresszor, kompresszorventilátor vagy kondenzvízszivattyú aktív. Nincs tennivaló.</p>
A ruhanemű túl nedves.	<p>A választott program nem alkalmas a textiltípushoz.</p> <ul style="list-style-type: none"> ▶ Az utánszárításhoz állítson be időprogramot. → <i>Oldal 20</i>
	<p>A betöltött mennyiség túl nagy.</p> <ul style="list-style-type: none"> ▶ Vegye figyelembe a programok maximális betöltési mennyiségét. → <i>Oldal 19</i>
	<p>A meleg ruhanemű a program befejeződése után nedvesebbnek érződik, mint amilyen.</p> <ol style="list-style-type: none"> 1. A ruhaneműt közvetlenül szárítás után vegye ki a dobból. 2. Terítse ki a ruhaneműket, hogy kihűljenek.
	<p>A beállított szárítási mód nem megfelelő.</p> <ul style="list-style-type: none"> ▶ Módosítsa a szárítási módot. → <i>Oldal 27</i>
	<p>Nincs beállítva a szárítási mód.</p> <ul style="list-style-type: none"> ▶ Állítsa be a szárítási módot. → <i>Oldal 27</i>
	<p>A betöltési mennyiség túl kicsi.</p> <ul style="list-style-type: none"> ▶ Az utánszárításhoz állítson be időprogramot. → <i>Oldal 20</i>
	<p>A nedvességszenzor elszennyeződött.</p> <ul style="list-style-type: none"> ▶ Tisztítsa meg a nedvességszenzort. → <i>Oldal 35</i>

Hiba	Ok és hibaelhárítás
A ruhanemű túl nedves.	A készülék megszakította a szárítási folyamatot a megtelt kondenzvíztartály miatt. ▶ Ürítse ki a kondenzvíztartályt. → <i>Oldal 26</i>
Gyűrődések.	A választott program nem alkalmas a textiltípushoz. ▶ Állítson be egy megfelelő programot. → <i>Oldal 19</i> A betöltés nem megfelelő. ▶ Vegye figyelembe a programok maximális betöltési mennyiségét. → <i>Oldal 19</i> ▶ Készítse elő a ruhaneműt. → <i>Oldal 22</i>
	A ruhanemű szárítás után túl sokáig a dobban marad. 1. A ruhaneműt közvetlenül szárítás után vegye ki a dobból. 2. Terítse ki a ruhaneműket, hogy kihűljenek.
	A könnyen kezelhető textíliákat túl sokáig szárították. ▶ Módosítsa vagy állítsa be a szárítási módot. → <i>Oldal 26</i>
	A gyűrődéscsökkentés nincs bekapcsolva. ▶ Kapcsolja be a gyűrődéscsökkentést. → <i>Oldal 17</i>
Kifolyik a víz.	A készülék nincs megfelelően vízszintbe állítva. ▶ Igazítsa be a készüléket. → <i>Oldal 13</i> A vízelvezető tömlő nincs megfelelően csatlakoztatva. ▶ Ellenőrizze a vízelvezető tömlő beszerelését. → <i>Oldal 12</i>
A készülékben szagok képződnek.	Makacs szennyeződések a készülékben vagy a készülék működésének egy hónapnál hosszabb szüneteltetése. ▶ Hajtsa végre a készülék intenzív ápolását. → <i>Oldal 33</i>

21 Szállítás, tárolás és ártalmatlanítás

21.1 Alsó egység ürítése

Szállítás előtt távolítsa el a maradék vizet az alsó egységből.

1. Ürítse ki a kondenzvíztartályt.
→ *Oldal 26*
2. Futtassa le a  **Time Program Warm (Időprogram, meleg)** programot ruhanemű nélkül 30 percig.
3. Ürítse ki a kondenzvíztartályt.
→ *Oldal 26*

21.2 A régi készülék ártalmatlanítása

A környezetkímélő ártalmatlanításnak köszönhetően az értékes nyersanyagok újra felhasználhatók.

FIGYELMEZTETÉS

Egészségkárosodás veszélye!

A gyermekek bezárhatják magukat a készülékbe és életveszélybe kerülhetnek.

- ▶ A készüléket ne állítsa ajtó mögé, mert az blokkolja vagy megakadályozza.

lyozza a készülék ajtajának kinyitását.

- ▶ A kiszolgált készülék hálózati csatlakozóvezetékeinek hálózati dugóját húzza ki, majd vágja át a hálózati csatlakozóvezeteket, és oly mértékben tegye tönkre a készülék ajtajának zárját, hogy az ajtót többé ne lehessen becsukni.

⚠ FIGYELMEZTETÉS **Tűzveszély!**

A készülékben található R290 hűtőközeg környezetbarát, viszont gyúlékony, és nem megfelelően ártalmatlanított készülékek esetén lángra lobbanhat.

- ▶ A készüléket szakszerűen ártalmatlanítsa.
- ▶ Ne rongálja meg a hűtőközegkör csöveit.

1. Húzza ki a hálózati csatlakozóvezeték dugóját.
2. Vágja el a hálózati csatlakozóvezeteket.
3. Környezetkímélő módon ártalmatlanítsa a készüléket.

Az aktuális ártalmatlanítási lehetőségekről a szakkereskedőnél, ill. a települési közigazgatásnál vagy önkormányzatnál tájékozódhat.



Ez a készülék az elhasznált villamossági és elektronikai készülékekről szóló 2012/19/EU irányelvnek megfelelő jelölést kapott.

Ez az irányelv a már nem használt készülékek visszavételének és hasznosításának EU-szerte érvényes kereteit határozza meg.

22 Vevőszolgálat

A megfelelő környezetbarát tervezésről szóló rendelet szerint a működés szempontjából releváns eredeti pótkatrészeket készülékének az Európai Gazdasági Térségben való forgalomba hozatalától számítva legalább 10 évig beszerezheti vevőszolgálatunknál.

Megjegyzés: A vevőszolgálat tevékenysége a gyártói garanciális feltételek keretében ingyenes.

Az Ön országában érvényes garancia időtartamáról és garanciális feltételekről a mellékelt, szervizelhetőségeket és garanciális feltételeket tartalmazó dokumentumon lévő QR-kódon keresztül, vevőszolgálatunktól, kereskedőjénél vagy weboldalunkról szerethet részletes információkat.

Ha a vevőszolgálatához fordul, tartsa kéznél készüléke termékszámát (E-Nr.), gyártási számát (FD) és sorszámát (Z-Nr.).

A vevőszolgálat elérhetőségét a mellékelt, szervizelhetőségeket és garanciális feltételeket tartalmazó dokumentumon lévő QR-kódon keresztül tekintheti meg.

22.1 Termékszám (E-Nr.), gyártási szám (FD) és sorszám (Z-Nr.)

A termékszámot (E-Nr.), a gyártási számot (FD) és a sorszámot (Z-Nr.) a készülék típustábláján találja.

A típustábla modelltől függően a következő helyen található:

- az ajtó belső oldalán.
- a szervizfedél belső oldalán.
- a készülék hátoldalán.

Készüléke adatait és a vevőszolgálat telefonszámát gyorsan megtalálja, ha feljegyzi magának az adatokat.

23 Fogyasztási adatok

A **Eco** ☼ program normál nedvességű pamut ruhanemű szárítására alkalmas, és az energiafogyasztás tekintetében nedves pamut ruhanemű szárításához a leghatékonyabb. A program az (EU) 2023/2533 és (EU) 2023/2534 rendeletnek való megfelelés értékelésére szolgál. A program energiacímkéjén megadott fogyasztási értékek 60%-os nedvességtartalmú ruhaneműre vonatkoznak. A többi programnál megadott értékek irányadó értékek, melyeket az érvényben lévő EN61121 számú szabványnak megfelelően határoztak meg.

A tényleges értékek a szövet fajtájától, a szárítandó ruhanemű összetételétől, a szövetben lévő maradék nedvességtől, a beállított szárítási fokozattól, a betöltött ruhamennyiségtől, a környezeti feltételektől és a kiegészítő funkciók használatától függően eltérhetnek a megadott értékektől.

A program kiválasztásakor a készülék kijelzőn megjelenő adatok, mint a program várható időtartama / a program végéig hátralevő idő a mosógép kiszállításkori állapotában, 1000 ford./perces fordulatszámra vonatkoznak.

Program	Nedves-ségtartalom a program végén (%)	Betölthető ruhamennyiség (kg)	Centrifugafordulatszám (ford./perc)	Nedves-ségtartalom a program kezdetén (%)	Programidő (h:min)	Energiafogyasztás (kWh/ciklus)
Cottons ☼ (Pamut) + Cupboard Dry Plus ☼	-3,0	9,0	1400	50	4:55	1,30
Cottons ☼ (Pamut) + Cupboard Dry Plus ☼	-3,0	4,5	1400	50	2:49	0,68
Cottons ☼ (Pamut) + Cupboard Dry Plus ☼	-3,0	9,0	1000	60	5:18	1,46
Cottons ☼ (Pamut) + Cupboard Dry Plus ☼	-3,0	4,5	1000	60	3:01	0,76
Cottons ☼ (Pamut) + Cupboard Dry Plus ☼	-3,0	9,0	800	70	5:42	1,63
Cottons ☼ (Pamut) + Cupboard Dry Plus ☼	-3,0	4,5	800	70	3:14	0,84
Cottons ☼ (Pamut) + Cupboard Dry ☼	-1,5	9,0	1400	50	4:28	1,18
Cottons ☼ (Pamut) + Cupboard Dry ☼	-1,5	4,5	1400	50	2:45	0,63
Cottons ☼ (Pamut) + Cupboard Dry ☼	-1,5	9,0	1000	60	4:51	1,34

Program	Ned- ves- ségtar- talom a prog- ram vé- gén (%)	Betölt- hető ruha- meny- nyiség (kg)	Centri- fuga- fordu- latszám (ford./ perc)	Ned- ves- ségtar- talom a prog- ram kezde- tén (%)	Prog- ramidő (h:min)	Energia- fogyasz- tás (kWh/ ciklus)
Cottons ☼ (Pamut) + Cupboard Dry ☼	-1,5	4,5	1000	60	2:57	0,71
Cottons ☼ (Pamut) + Cupboard Dry ☼	-1,5	9,0	800	70	5:14	1,50
Cottons ☼ (Pamut) + Cupboard Dry ☼	-1,5	4,5	800	70	3:09	0,79
Eco ☼	0,0	9,0	1400	50	3:58	1,08
Eco ☼	0,0	4,5	1400	50	3:09	0,56
Eco ☼ ¹	0,0	9,0	1000	60	4:25	1,25
Eco ☼	0,0	4,5	1000	60	3:15	0,65
Eco ☼	0,0	9,0	800	70	4:52	1,43
Eco ☼	0,0	4,5	800	70	3:22	0,74
Cottons ☼ (Pamut) + Iron Dry ☼	12,0	9,0	1400	50	2:50	0,72
Cottons ☼ (Pamut) + Iron Dry ☼	12,0	4,5	1400	50	1:49	0,41
Cottons ☼ (Pamut) + Iron Dry ☼	12,0	9,0	1000	60	3:13	0,88
Cottons ☼ (Pamut) + Iron Dry ☼	12,0	4,5	1000	60	2:02	0,49
Cottons ☼ (Pamut) + Iron Dry ☼	12,0	9,0	800	70	3:37	1,05
Cottons ☼ (Pamut) + Iron Dry ☼	12,0	4,5	800	70	2:14	0,57
Easy-Care ☼ (Kímélő) + Cupboard Dry Plus ☼	0,0	3,5	800	40	1:37	0,37
Easy-Care ☼ (Kímélő) + Cupboard Dry Plus ☼	0,0	3,5	600	50	1:53	0,44

¹ A levegőben terjedő akusztikus zajkibocsátás szárítás közben 57 dB.

Program	Ned- ves- ségtar- talom a prog- ram vé- gén (%)	Betölt- hető ruha- meny- nyiség (kg)	Centri- fuga- fordu- latszám (ford./ perc)	Ned- ves- ségtar- talom a prog- ram kezde- tén (%)	Prog- ramidő (h:min)	Energia- fogyasz- tás (kWh/ ciklus)
Easy-Care ☼ (Kímélő) + Cupboard Dry ☒	2,0	3,5	800	40	1:21	0,30
Easy-Care ☼ (Kímélő) + Cupboard Dry ☒	2,0	3,5	600	50	1:37	0,38
Easy-Care ☼ (Kímélő) + Iron Dry ☐	12,0	3,5	800	40	1:05	0,22
Easy-Care ☼ (Kímélő) + Iron Dry ☐	12,0	3,5	600	50	1:21	0,29
Delicates ☼ (Finom)	0,0	2,0	-	-	1:26	0,33

24 Műszaki adatok

Készülék magassága	84,2 cm
Készülék szélessége	59,8 cm
Készülék mélysége	62,7 cm
Készülékmélység zárt ajtóval	67,5 cm
Készülékmélység nyitott ajtóval	111,9 cm
Súly	56,0 kg
Maximális betöltési mennyiség	9,0 kg
Hálózati feszültség	220-240 V, 50 Hz
⇒ Minimális szerelési biztosíték	10 A

Névleges teljesítmény 850 W

Teljesítményfelvétel

- Készenléti üzemmód (Standby): 0,30 W

Környezeti hőmérséklet

- Legalább: 5 °C
- Legfeljebb: 35 °C

Hálózati csatlakozóvezeték hossza 145 cm

Ez a termék F energiahatékonysági osztályú fényforrásokat tartalmaz. A fényforrások cserealkatrészként állnak rendelkezésre, és csak megfelelően képzett szakember cserélheti ki őket.

A modellre vonatkozó további információk az interneten a <https://eprel.ec.europa.eu/qr/2274443>¹ címen található. Ez az internetcím az

¹ Csak az Európai Gazdasági Térség országai számára érvényes. Ez az internetcím 2025. július 1-től elérhető.

Európai Unió hivatalos termékadat-bankjára, az EPREL-re mutat.

24.1 Információk a szabad és a nyílt forráskódú szoftvekről

Ez a termék olyan szoftverelemeket tartalmaz, amelyeket a szerzői jogok tulajdonosai szabad vagy nyílt forráskódú szoftverként engedélyeztek.

A megfelelő licencinformációkat a háztartási készülék tárolja. A megfelelő licencinformációkhoz a Home Connect alkalmazáson keresztül is hozzáférhet: „Profil -> Jogi információk -> Licencinformációk”.¹ A licencinformációk a márkatermék weboldaláról letölthetők. (Kérjük, keresse meg a termékek weboldalán készülékmodelljét

és további dokumentumokat.) Alternatív megoldásként a megfelelő információkért használja az ossrequest@bshg.com vagy a BSH Hausgeräte GmbH, Carl-Wery-Str. 34, D-81739 München címet.

A forráskód kérésre rendelkezésre áll.

Kérjük, kérését küldje az ossrequest@bshg.com vagy a BSH Hausgeräte GmbH, Carl-Wery-Str. 34, D-81739 München címre.

Tárgy: „OSSREQUEST“

Kérése feldolgozásának költségeit Önnek kell viselnie. Ez az ajánlat a vásárlás napjától számított három évig, ill. legalább arra az időszakra érvényes, amelyben támogatást és pótalkatrészeket kínálunk az adott készülékhez.

25 Megfelelőségi nyilatkozat

A BSH Hausgeräte GmbH ezennel kijelenti, hogy a Home Connect funkcióval ellátott készülék a(z) 2014/53/EU irányelvben foglalt alapvető követelményeknek és további vonatkozó rendelkezéseknek megfelel.

A részletes RED megfelelőségi nyilatkozatot megtalálja az interneten a www.bosch-home.com webhelyen, készüléke termékoldalán a kiegészítő dokumentumok között.



2,4 GHz-es sáv (2400–2483,5 MHz): max. 100 mW

5 GHz-es sáv (5150–5350 MHz + 5470–5725 MHz): max. 150 mW

	BE	BG	CZ	DK	DE	EE	IE	EL	ES
	FR	HR	IT	CY	LI	LV	LT	LU	HU
	MT	NL	AT	PL	PT	RO	SI	SK	FI
	SE	NO	CH	TR	IS	UK (NI)			

5 GHz-es WLAN (Wi-Fi): Csak beltéri használatra.

AL	BA	MD	ME	MK	RS	UK	UA
----	----	----	----	----	----	----	----

5 GHz-es WLAN (Wi-Fi): Csak beltéri használatra.

¹ A készülék kivitelétől függően



Thank you for buying a Bosch Home Appliance!

Register your new device on MyBosch now and profit directly from:

- **Expert tips & tricks for your appliance**
- **Warranty extension options**
- **Discounts for accessories & spare-parts**
- **Digital manual and all appliance data at hand**
- **Easy access to Bosch Home Appliances Service**

Free and easy registration – also on mobile phones:

www.bosch-home.com/welcome



Looking for help? You'll find it here.

Expert advice for your Bosch home appliances, help with problems or a repair from Bosch experts.

Find out everything about the many ways Bosch can support you:

www.bosch-home.com/service

Contact data of all countries are listed in the attached service directory.

BSH Hausgeräte GmbH

Carl-Wery-Straße 34
81739 München, GERMANY
www.bosch-home.com

A Bosch Company



9002020958 (050812)

hu