

Regisztrálja
készülékét most a
MyBosch online
felületen, és szerezzen
ingyenes előnyöket:
[bosch-home.com/
welcome](https://bosch-home.com/welcome)

Mosógép

WAN2826NBY

[hu] Használati útmutató és telepítési útmutató



További információ és tájékoztatás az interneten található. Olvassa be a borító belső oldalán lévő QR kódot.



Tartalomjegyzék

1 Biztonság	3	9 Programok	20
1.1 A figyelmeztetések definíció- ja	3	10 Tartozékok	24
1.2 Általános útmutatások	3	11 Ruhanemű	25
1.3 Rendeltetészerű használat	4	11.1 Ruhanemű előkészítése	25
1.4 A használók körének korláto- zása	4	11.2 Kezelési jelzések a kezelési címkéken	25
1.5 Biztonságos beszerelés	4	12 Mosó- és ápolószer	25
1.6 Biztonságos használat	6	13 A kezelés alapjai	26
1.7 Biztonságos tisztítás és kar- bantartás	8	13.1 A gép bekapcsolása	26
2 Anyagi károk elkerülése	9	13.2 Program beállítása	26
3 Környezetvédelem és takaré- kosság	10	13.3 Az ajtó kinyitása	26
3.1 A csomagolási hulladék ártal- matlanítása	10	13.4 Ruhanemű behelyezése	26
3.2 Energia és erőforrások megta- karítása	10	13.5 Adagolósegédlet behelyezé- se	26
3.3 Energiatakarékos üzemmód ...	10	13.6 Adagolósegédlet használa- ta	27
4 Elhelyezés és csatlakoztatás ...	10	13.7 Mosó- és ápolószer betölté- se	27
4.1 A készülék kicsomagolása	10	13.8 Program indítása	27
4.2 A csomagolás tartalma	11	13.9 Ruhanemű áztatása	28
4.3 A felállítási helyre vonatkozó követelmények	11	13.10 Ruhanemű hozzáadása	28
4.4 Szállítási biztosítók eltávolítá- sa	12	13.11 Program megszakítása	28
4.5 A készülék csatlakoztatása	13	13.12 Program folytatása öblítés stop után	28
4.6 A készülék beállítása	14	13.13 Ruhanemű kivétele	28
5 Az első használat előtt	15	13.14 A készülék kikapcsolása	28
5.1 Üres mosás indítása	15	14 Gyerekzár	29
6 Ismerkedés	16	14.1 A gyermekzár aktiválása	29
6.1 A készülék	16	14.2 Gyerekzár kikapcsolása	29
6.2 Mosószerartató fiók	16	15 Alapbeállítások	29
6.3 Kezelőegység	17	15.1 Az alapbeállítások áttekinté- se	29
7 Kijelző	17	15.2 Alapbeállítások módosítá- sa	29
8 Gombok	19	16 Tisztítás és ápolás	30
		16.1 Dobtisztítás	30

16.2 A mosószer tartó fiók tisztítása	30	18.2 Szállítási biztosítók behelyezése	40
16.3 A mosóvízszivattyú tisztítása	31	18.3 A készülék ismételt üzembe helyezése	40
16.4 Gumi tömítőgallér tisztítása ...	34	18.4 A régi készülék ártalmatlanítása	40
17 Zavarok elhárítása	34	19 Vevőszolgálat	41
17.1 Vészkioldó	39	19.1 Termékszám (E-Nr.) és gyártási szám (FD)	41
18 Szállítás, tárolás és ártalmatlanítás	40	20 Fogyasztási értékek	41
18.1 Készülék leszerelése	40	21 Műszaki adatok	42



1 Biztonság

Tartsa be a következő biztonsági előírásokat.

1.1 A figyelmeztetések definíciója

Itt találja a jelen útmutatóban szereplő figyelmeztetések jelentését.

FIGYELMEZTETÉS

Vegye figyelembe ezeket a figyelmeztetéseket az esetleges súlyos vagy halálos sérülések elkerülése érdekében.

VIGYÁZAT

Vegye figyelembe ezeket a figyelmeztetéseket az enyhe vagy közepes súlyos sérülések elkerülése érdekében.

FIGYELEM

Vegye figyelembe ezeket a figyelmeztetéseket a készülék sérülése vagy más anyagi károk elkerülése érdekében.

Megjegyzés: Ez fontos információkra hívja fel az Ön figyelmét.

1.2 Általános útmutatások

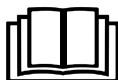

- Gondosan olvassa el ezt az útmutatót.
- Őrizze meg az útmutatót és a termékinformációkat a későbbi használat céljára, vagy az újabb tulajdonos számára.
- Ha szállítás közben megsérült a készülék, ne csatlakoztassa.

1.3 Rendeltetésszerű használat

A készüléket csak a következőkre használja:

- gépben mosható textíliák és kézzel mosható gyapjú mosására a kezelési címke szerint.
- csapvízzel és kereskedelmi forgalomban kapható, gépi mosáshoz alkalmas mosó- és ápolószerekkel.
- zárt terekben a háztartásban és hasonló használatnál, mint például: üzletekben, irodákban és más munkakörnyezetekben az alkalmazottak számára; mezőgazdasági üzemekben; szállodák, motelek és más tipikus lakókörnyezetek használói számára; reggelit kínáló panziókban kialakított konyhában.
- legfeljebb 4000 méter tengerszint feletti magasságig.

1.4 A használók körének korlátozása

Ezt a készüléket 8 év feletti gyermekek és csökkent testi, érzékszervi vagy mentális képességekkel, illetve kevés tapasztalattal és/vagy ismerettel rendelkező személyek is használhatják felügyelet mellett, vagy ha megtanították nekik a készülék biztonságos használatát és megértették a lehetséges veszélyeket.

Gyermekek nem játszhatnak a készülékkel.

A készülék tisztítását és a felhasználói karbantartást nem végezhetik gyermekek felügyelet nélkül.

Ne engedjen 3 év alatti gyerekeket és háziállatokat a készülék közelébe.

1.5 Biztonságos beszerelés

⚠ FIGYELMEZTETÉS – Áramütés veszélye!

A szakszerűtlen beszerelés veszélyes.

- ▶ A készüléket csak az adattáblán megadottak szerint csatlakoztassa és üzemeltesse.
- ▶ A készüléket csak szabályszerűen felszerelt, földelt csatlakozóaljzaton át csatlakoztassa a váltakozó áramú hálózatra.
- ▶ A házi villamos hálózat védővezető-rendszere legyen szabályszerűen beszerelve. A beszerelésnek megfelelő méretű vezeték keresztmetszettel kell rendelkeznie.
- ▶ Hibaáram-védőkapcsoló használata esetén csak  jelzéssel ellátott típust használjon.

- ▶ A készülék ellátásához soha ne használjon külső kapcsolóberendezést, pl. időkapcsolós órát vagy távvezérlést.
- ▶ Ha a készülék be van építve, akkor a hálózati csatlakozóvezeték csatlakozódugója legyen szabadon hozzáférhető, vagy, ha szabad hozzáférés nem lehetséges, akkor a fix csatlakoztatásban beszerelt leválasztó berendezésnek kell lennie a kialakítási előírásoknak megfelelően.
- ▶ A készülék felállításakor ügyelni kell arra, hogy a hálózati csatlakozóvezeték ne szoruljon be, ne sérüljön meg.

A hálózati csatlakozóvezeték sérült szigetelése veszélyes.

- ▶ A hálózati csatlakozóvezeték soha ne érintkezzen a készülék forró részeivel vagy hőforrásokkal.
- ▶ A hálózati csatlakozóvezeték soha ne érintkezzen hegyes és éles szélű tárgyakkal.
- ▶ A hálózati csatlakozóvezeték soha ne törje meg, ne nyomja össze, ne változtassa meg.

⚠ FIGYELMEZTETÉS – Tűzveszély!

Meghosszabbított hálózati csatlakozóvezeték és nem engedélyezett adapterek használata veszélyes.

- ▶ Ne használjon hosszabbító kábelt vagy többszörös csatlakozóaljzatot.
- ▶ Csak a gyártó által engedélyezett adaptereket és hálózati csatlakozóvezetéseket használjon.
- ▶ Ha a hálózati csatlakozóvezeték túl rövid, és nem áll rendelkezésre hosszabb hálózati csatlakozóvezeték, forduljon villanyszerelőhöz az épületvillamosság módosításáért.

⚠ FIGYELMEZTETÉS – Sérülésveszély!

A készülék nehéz, megemelése sérülést okozhat.

- ▶ Ne emelje meg egyedül a készüléket.
- Ha a mosógépet és a szárítógépet nem szakszerűen helyezi egymásra, a felállított készülék leeshet.
- ▶ A szárítógép kizárólag a szárítógép gyártója által biztosított összekötőelemmel szerelhető fel mosógépre. Más felállítási mód nem megengedett.
 - ▶ A mosógépet és a szárítógépet ne állítsa egymásra, ha a szárítógép gyártója nem kínál megfelelő összekötőelemet.

- ▶ Soha ne helyezzen egymásra különböző gyártóktól származó, valamint eltérő mélységű és szélességű készülékeket.
- ▶ Az egymásra helyezett mosógépet és szárítógépet ne állítsa emelvényre, a készülékek lebillenhetnek.

⚠ FIGYELMEZTETÉS – Fulladásveszély!

A gyermekek a csomagolóanyagokat a fejükre húzhatják vagy magukra tekerhetik, és megfulladhatnak.

- ▶ Gyermekektől tartsa távol a csomagolóanyagot.
- ▶ Ne engedje, hogy gyermekek játsszanak a csomagolóanyaggal.

⚠ VIGYÁZAT – Sérülésveszély!

A készülék működés közben rezeghet vagy elmozdulhat.

- ▶ A készüléket tiszta, sík és szilárd felületre állítsa.
- ▶ A készüléket egy vízmérték segítségével állítsa vízszintbe a készüléklábak használatával.

A szakszerűtlenül elhelyezett tömlők és hálózati csatlakozóvezetékek miatt botlásveszély áll fenn.

- ▶ A tömlőket és hálózati csatlakozóvezetéseket úgy fektesse le, hogy a botlásveszély elkerülhető legyen.

Ha a készüléket a kiálló alkatrészeinél, pl. az ajtónál fogva mozgatja, akkor az alkatrészek letörhetnek.

- ▶ Ne mozgassa a készüléket kiálló alkatrészeinél fogva.

⚠ VIGYÁZAT – Vágási sérülés veszélye!

A készülék éles peremeinek megérintése esetén megvághatja magát.

- ▶ Ne fogja meg a készülék éles peremeit.
- ▶ A készülék beszerelése és szállítása közben viseljen védőkesztyűt.

1.6 Biztonságos használat

⚠ FIGYELMEZTETÉS – Áramütés veszélye!

A sérült készülék és a sérült hálózati csatlakozóvezeték veszélyes.

- ▶ Soha ne használjon sérült készüléket.
- ▶ Miközben a készüléket leválasztja az elektromos hálózatról, soha ne a hálózati csatlakozóvezetékét húzza. Mindig a hálózati csatlakozóvezeték dugóját húzza.
- ▶ Ha a készülék vagy a hálózati csatlakozóvezeték megsérült, azonnal húzza ki a hálózati csatlakozóvezeték csatlakozódugó-

ját, vagy kapcsolja le a biztosítékszekrényben lévő biztosítékot, és zárja el a vízcsapot.

- ▶ Forduljon a vevőszolgálathoz. → *Oldal 41*

A behatoló nedvesség áramütést okozhat.

- ▶ A készüléket csak zárt helyiségben használja.
- ▶ A készüléket ne tegye ki nagy hőnek és nedvességnek.
- ▶ A készülék tisztításához ne használjon gőzsugaras vagy magasnyomású tisztítógépet, tömlőt vagy zuhanyt.

⚠ FIGYELMEZTETÉS – Egészségkárosodás veszélye!

A gyermekek bezárhatják magukat a készülékbe és életveszélybe kerülhetnek.

- ▶ A készülék nem állítható fel zárható ajtó, tolóajtó vagy olyan ajtó mögé, amelynek a készülékkel szemben lévő oldalán zsanér van, amely megakadályozza a készülék teljes kinyitását.
- ▶ A kiszolgált készülék hálózati csatlakozóvezetékének hálózati dugóját húzza ki, majd vágja át a hálózati csatlakozóvezetékét, és oly mértékben tegye tönkre a készülék ajtajának zárját, hogy az ajtót többé ne lehessen becsukni.

Nagyobb, vízhatlan ruhanemű centrifugálásakor kiegyensúlyozatlanság jöhet létre, ami sérülésekhez vezethet.

- ▶ Ne mosson és centrifugáljon a készülékben nagyobb, vízhatlan darabokat, pl. takarókat és matracvédőket.

⚠ FIGYELMEZTETÉS – Fulladásveszély!

A gyermekek az apró alkatrészeket belelegezhetnek vagy lenyelhetik, és megfulladhatnak tőlük.

- ▶ Gyermekektől tartsa távol az apró alkatrészeket.
- ▶ Ne engedje, hogy gyermekek játsszanak az apró alkatrészekkel.

⚠ FIGYELMEZTETÉS – Mérgezés veszélye!

A mosó- és ápolószerek elfogyasztva mérgezést okozhatnak.

- ▶ Ha tévedésből lenyelik, orvoshoz kell fordulni.
- ▶ A mosószereket és öblítőket gyermektől elzárva kell tárolni.

⚠ FIGYELMEZTETÉS – Robbanásveszély!

Ha a ruhaneműt oldószertartalmú, gyúlékony mosószerekkel előkezelte, az robbanáshoz vezethet a készülékben.

- ▶ Szárítás előtt alaposan öblítse ki vízben az előkezelte ruhaneműt.

⚠ VIGYÁZAT – Sérülésveszély!

Ha felmászik vagy rááll a készülékre, a fedőlap eltörhet.

▶ Ne másszon fel és ne álljon rá a készülékre.

Ha ráül vagy rátámaszkodik a készülék nyitott ajtajára, a készülék felbillenhet.

▶ Soha ne üljön vagy támaszkodjon a készülék ajtajára.

▶ Ne helyezzen tárgyakat a készülék ajtajára.

Ha a forgó dobba nyúl, megsérülhet a keze.

▶ Mielőtt belenyúlna, várja meg a dob teljes leállítását.

⚠ VIGYÁZAT – Forrázásveszély!

Magas hőmérsékleten végzett mosáskor a mosóvíz felforrósodik.

▶ Ne nyúljon a forró mosóvízbe.

⚠ VIGYÁZAT – Vegyi anyag okozta égési sérülés veszélye!

A mosószeres fiók kinyitásakor a mosószer és az öblítő kifröccsenhet a készülékből.

A szemmel vagy bőrrel érintkezve irritációt okozhat.

▶ Szembe kerülés vagy bőrrel való érintkezés esetén alaposan öblítse le tiszta vízzel.

▶ Ha tévedésből lenyelik, orvoshoz kell fordulni.

▶ A mosószereket és öblítőket gyermektől elzárva kell tárolni.

1.7 Biztonságos tisztítás és karbantartás

⚠ FIGYELMEZTETÉS – Áramütés veszélye!

A szakszerűtlen javítás veszélyes.

▶ Soha ne végezzen műszaki változtatásokat a készüléken vagy annak funkcióin.

▶ A készüléket csak szakképzett személyek javíthatják.

▶ A készülék javításához csak eredeti pótalkatrészeket szabad használni.

▶ Ha a készülék hálózati csatlakozóvezetéke megsérül, akkor azt a veszélyek elkerülése érdekében csak a gyártó, a gyártó vevőszolgálat vagy egy hasonlóan képzett személy cserélheti ki.

A behatoló nedvesség áramütést okozhat.

▶ Tisztítás előtt húzza ki a csatlakozódugót vagy kapcsolja ki a biztosítékot a biztosítékszekrényben.

▶ A készülék tisztításához ne használjon gőzsugaras vagy magasnyomású tisztítógépet, tömlőt vagy zuhanyt.

⚠ FIGYELMEZTETÉS – Sérülésveszély!

Ha nem eredeti pótalkatrészeket és tartozékokat használ, az veszélyes helyzeteket okoz.

- ▶ Csak eredeti pótalkatrészeket és tartozékokat használjon.

⚠ FIGYELMEZTETÉS – Mérgezés veszélye!

Oldószertartalmú tisztítószer használata esetén mérgező gőzök keletkezhetnek.

- ▶ Ne használjon oldószertartalmú tisztítószereket.

2 Anyagi károk elkerülése

FIGYELEM

Az öblítők, mosószerek, ápolószerek és tisztítószer helytelen adagolása hatással lehet a készülék működésére.

- ▶ Vegye figyelembe a gyártó adagolási utasításait.

A maximális betöltési mennyiség túllépése esetén előfordulhat, hogy a készülék nem működik megfelelően.

- ▶ Minden programnál vegye figyelembe a maximálisan betölthető ruhamennyiséget, és ne lépje túl azt.
→ *Oldal 20*

A készülék biztonságos szállításáról szállítási biztosítók gondoskodnak.

Az el nem távolított szállítási biztosítók anyagi károkat és készülékkárokat okozhatnak.

- ▶ A készülék üzembe helyezése előtt távolítsa el az összes szállítási biztosítót, és tárolja azokat biztos helyen.
- ▶ A szállítási károk elkerülése érdekében minden szállítás előtt szerelje vissza az összes szállítási biztosítót.

A vízbevezető tömlő szakszerűtlen csatlakoztatása anyagi károkhoz vezethet.

- ▶ Húzza meg a vízbemenetnél lévő csavarokat.
- ▶ A vízbevezető tömlőt közvetlenül, kiegészítő csatlakozóelemek, például adapter, toldatok vagy szelepek nélkül csatlakoztassa a vízcsapra.
- ▶ Ügyeljen rá, hogy a vízcsap belső átmérője legalább 17 mm legyen.
- ▶ Ügyeljen rá, hogy a vízcsaphoz való csatlakozásnál lévő menet hossza legalább 10 mm legyen.

Ha a víznyomás túl magas vagy túl alacsony, előfordulhat, hogy a készülék nem működik megfelelően.

- ▶ Ügyeljen arra, hogy a vízellátó rendszerben uralkodó víznyomás legalább 100 kPa (1 bar) és legfeljebb 1000 kPa (10 bar) legyen.
- ▶ Ha a víznyomás meghaladja a megadott maximális értéket, be kell szerelni egy nyomáscsökkentő szelepet a vízcsatlakozás és a készülék tömlőrendszere közé.
- ▶ A készüléket ne csatlakoztassa nyomás nélküli vízmelegítő keverőcsapjára.

hu Környezetvédelem és takarékoság

Megváltoztatott vagy sérült víztömlők használatakor anyagi kár keletkezhet, vagy a készülék károsodhat.

- ▶ A víztömlőket soha ne törje meg, ne nyomja össze, ne változtassa meg és ne vágja el.
- ▶ Kizárólag a készülékhez mellékelt víztömlőket vagy eredeti póttömlőket használjon.
- ▶ A használt víztömlőket soha ne használja újra.

Amennyiben a készüléket szennyezett vagy túl forró vízzel üzemelteti, az anyagi károkat okozhat és károsíthatja a készüléket.

- ▶ A készüléket kizárólag hideg csapvízzel üzemeltesse.

A nem megfelelő tisztítószeres károsíthatják a készülék felületét.

- ▶ Ne használjon karcoló vagy súroló tisztítószereseket.
- ▶ Ne használjon magas alkoholtartalmú tisztítószereseket.
- ▶ Ne használjon kemény súrolópárnát vagy tisztítószivacsot.
- ▶ A készüléket csak vízzel és puha, nedves kendővel tisztítsa.
- ▶ A mosószer- és permetmaradványokat azonnal távolítsa el a készülékről.

3 Környezetvédelem és takarékoság

3.1 A csomagolási hulladék ártalmatlanítása

A felhasznált csomagolóanyagok környezetkímélők és újrahasznosíthatók.

- ▶ Az egyes összetevőket fajtánként szétválogatva ártalmatlanítsa.

3.2 Energia és erőforrások megtakarítása

Ha megfogadja ezeket a tanácsokat, készüléke kevesebb áramot és vizet fogyaszt.

- Használjon alacsony hőmérsékletű és hosszabb mosási idejű programokat, valamint használja ki a maximális töltésmennyiséget.
→ *Oldal 20*
- A mosószeret a ruhanemű szennyezettségi fokának megfelelően adagolja.
- Enyhén vagy normál mértékben szennyezett ruhanemű esetén csökkentse a mosási hőmérsékletet.
- Ha a ruhaneműt a szárítógépben kívánja megszáritani, állítsa be a maximális centrifuga-fordulatszámot.
- A ruhaneműt előmosás nélkül mossa.

3.3 Energiatakarékos üzemmód

Ha rövid ideig nem használja a készüléket, akkor az automatikusan energiatakarékos üzemmódba kapcsol. Minden kijelző kialszik és a **Start/Reload**  szimbólum villog. Ha ismét működteti a készüléket, az energiatakarékos üzemmód kikapcsol.

4 Elhelyezés és csatlakoztatás

4.1 A készülék kicsomagolása

FIGYELEM

A dobban maradó tárgyak, amelyek nem a készülék belsejében való üze-

mettéséhez alkalmasak, anyagi és készülékkárokat okozhatnak.

▶ Üzemeltetés előtt távolítsa el ezeket a tárgyakat és a mellékelt tartozékokat a dobból.

1. A csomagolóanyagot és a védőfóliákat maradéktalanul távolítsa el a készülékről.

→ "A csomagolási hulladék ártalmatlanítása", Oldal 10

2. Ellenőrizze a készüléket látható sérülések szempontjából.

3. Nyissa ki az ajtót. → Oldal 26

4. Távolítsa el a tartozékot a dobból.

5. Csukja be az ajtót.

4.2 A csomagolás tartalma

Kicsomagolás után ellenőrizze az összes alkatrészt szállítási károk tekintetében, valamint a szállítmány teljességét.

FIGYELEM

A hiányos vagy hibás alkatrészekkel történő üzemeltetés korlátozhatja a készülék funkcióit, dologi károkat vagy a készülékkárosodást okozhat.

▶ Ne üzemeltesse a készüléket hiányos vagy hibás tartozékokkal.

▶ A készülék üzemeltetése előtt pótolja a megfelelő tartozékokat.

→ "Tartozékok", Oldal 24

Megjegyzés: A készüléken gyárilag működési tesztet hajtottak végre. Ennek során vízfoltok keletkezhetnek a készülékben, amelyek az első mosás során eltűnnek.

A csomag részei:

- Mosógép
- Kísérő dokumentumok
- Szállítási biztosítók → Oldal 12
- Fedőkupak¹
- Vízbekötő tömlő → Oldal 13

4.3 A felállítási helyre vonatkozó követelmények

⚠ FIGYELMEZTETÉS

Áramütés veszélye!

A készülék feszültség alatt lévő alkatrészeket tartalmaz.

A feszültség alatt lévő alkatrészek megérintése veszélyes.

▶ A készüléket ne üzemeltesse a fedőlap nélkül.

⚠ FIGYELMEZTETÉS

Sérülésveszély!

Lábazon történő üzemeltetés esetén a készülék lebillenhet.

▶ Üzembe helyezés előtt a készülék lábait okvetlenül rögzítse a lábazon a gyártótól származó tartóhevederek → Oldal 24 segítségével.

FIGYELEM

A készülékben lévő maradékvíz megfagyása esetén károsíthatja a készüléket.

▶ A készüléket ne állítsa fel és ne üzemeltesse fagyveszélyes helyeken vagy szabadban.

Ha a készüléket 40°-nál nagyobb szögben dönti meg, a benne lévő maradék víz kifolyhat és anyagi kárt okozhat.

▶ Óvatosan döntse meg a készüléket.

▶ A készüléket állítva szállítsa.

Felállítási hely	Követelmények
Lábazon	A készüléket tartóhevederekkel → Oldal 24 rögzítse.

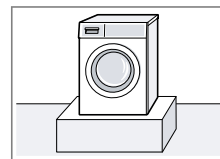

¹ A védőkupakok száma modelltől függően változik.

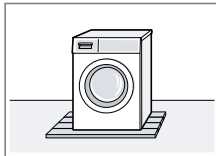
Felállítási hely	Követelmények
Deszkaalap 	A készüléket vízálló deszkára állítsa (vastagság min. 30 mm), amelyet szilárdan hozzácsavaroztak a padlóhoz.
Konyhabútor-garantúra 	A készüléket csak egybefüggő, a szomszédos szekrényekhez is rögzített munkalap alá építse be. Fülke szükséges szélessége: 60 cm.
Falon 	Ügyeljen arra, hogy a hálózati csatlakozóvezeték és a tömlők ne szoruljanak a fal és a készülék közé.

4.4 Szállítási biztosítók eltávolítása

A készülék biztonságos szállításáról a készülék hátoldalán lévő szállítási biztosítók gondoskodnak.

Megjegyzés: A szállítási biztosítók csavarjait és a hüvelyeket őrizze meg egy későbbi szállítás esetére.

1. Vegye ki a tömlőt ① és a hálózati csatlakozóvezetékét ② a tartókból.

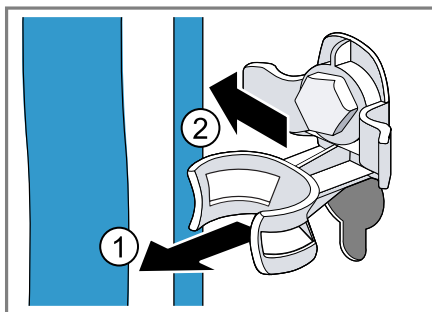

2. A szállítási biztosítók négy csavarját lazítsa meg 13-as csavarkulccsal ①, majd távolítsa el ②.

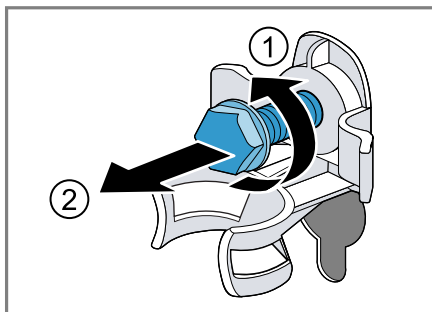

3. Távolítsa el a négy hüvelyt.

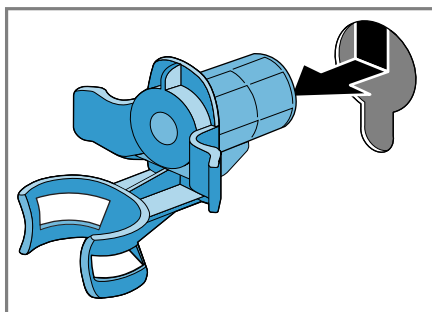

4. Helyezze be a védőkupakot és tolja lefelé.

Megjegyzések

- Vegye figyelembe a fedőkupakok számát a csomagban
- Ha a csomagban négy fedőkupak van, helyezze be a fedőkupakot.

pakokat a szállítási biztosítók négy nyílásába.

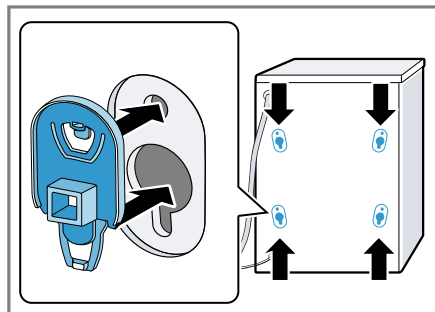

- Ha a csomagban egy fedőkupak van, helyezze be a fedőkupakot a szállítási biztosító bal alsó nyílásába.

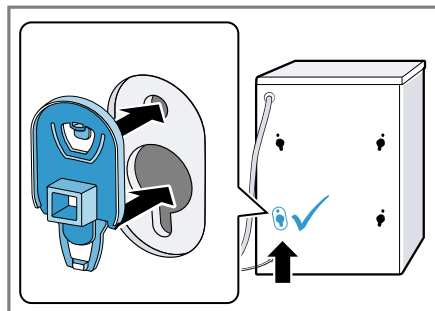

Megjegyzés: A szállítási biztosítók szállításkori visszahelyezéséhez hajtassa végre ezeket a lépéseket fordított sorrendben.

4.5 A készülék csatlakoztatása

A vízbevezető tömlő csatlakoztatása

FIGYELEM

A vízbevezető tömlő szakszerűtlen csatlakoztatása anyagi károkhoz vezethet.

- ▶ Húzza meg a vízbemenetnél lévő csavarokat.

1. Csatlakoztassa a készülékhez a vízbevezető tömlőt.

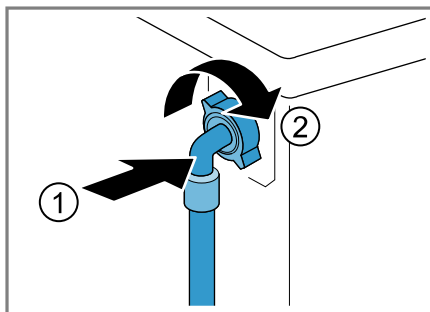

2. A vízbevezető tömlőt csatlakoztassa a vízcsapra (26,4 mm = 3/4").

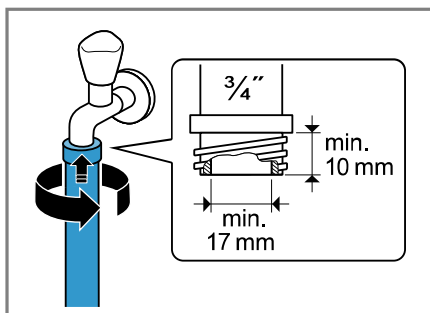

3. A vízcsapot óvatosan nyissa ki, és ellenőrizze a bekötési helyek tömítettségét.

A vízvezetés csatlakoztatási módjai

Az információk segítenek Önnek a készülék vízvezetéshez való csatlakoztatásában.

FIGYELEM

Szivattyúzás esetén a vízvezető tömlő nyomás alatt van, és leválhat a felszerelt csatlakozási helyről.

- ▶ A vízvezető tömlőt biztosítsa a véletlen kilazulás ellen.

Eldugult vagy zárt lefolyó esetén a felgyülemelő víz visszafolyhat a készülékbe.

- ▶ A készülék üzemeltetése előtt bizonyosodjon meg arról, hogy a

szennyvíz lefolyik, és szüntesse meg a dugulást.

Megjegyzés: Vegye figyelembe a szivattyúzási magasságot.

A maximális szivattyúzási magasság 100 cm.

Szifon

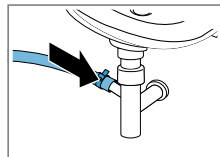

A csatlakozási helyet biztosítsa egy tömlőbilinccsel (24-40 mm).

Mosdókagyló

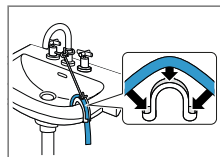

A vízvezető tömlőt egy könyökkel rögzítse.

→ "Tartozékok", Oldal 24

Gumikarmantyús műanyag cső vagy összefolyó

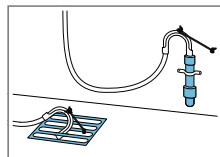

A vízvezető tömlőt egy könyökkel rögzítse.

→ "Tartozékok", Oldal 24

A készülék elektromos csatlakoztatása

Megjegyzés: A készülékhez tartozó házi elosztórendszernek meg kell felelnie a helyi törvényi rendelkezéseknek és biztonsági előírásoknak, valamint tartalmaznia kell egy hibaáramvédőkapcsolót.

1. A készülék hálózati csatlakozóvezetékének a dugóját dugja a készülék közelében lévő csatlakozóaljzatba.

A készülék csatlakoztatási adatait a Műszaki adatok → Oldal 42 alatt találja.

2. Ellenőrizze, hogy a hálózati csatlakozódugó teljesen be van-e nyomva.

4.6 A készülék beállítása

A zajok és rezgések csillapítása, illetve a készülék elmozgásának megakadályozása érdekében állítsa be megfelelően a készüléket.

1. A kontraanyákat csavarja ki egy 17-es csavarkulccsal az óramutató járásával megegyező irányban.

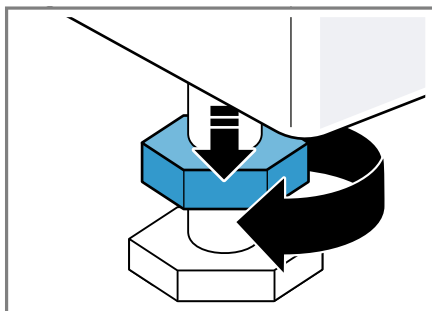

2. A készülék beállításához forgassa el a készülék lábait. A készülék helyzetét ellenőrizze vízmértékkel.

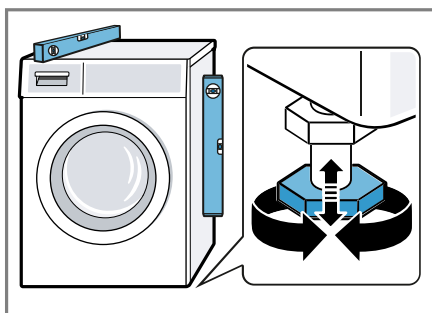

Minden készüléklábnak biztosan kell állnia a padlón.

3. A kontraanyákat húzza meg erősen egy 17-es csavarkulccsal a ház irányában.

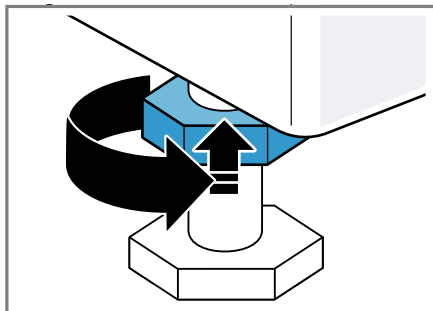

Közben rögzítse a készüléklábat, és ne állítson a magasságon.

5 Az első használat előtt

Készítse elő a készüléket a használatra.

5.1 Üres mosás indítása

A készüléket a gyárból történő kiszállítás előtt behatóan átvizsgálták. Az esetleges maradék víz eltávolításához első alkalommal végezzen mosást ruhanemű nélkül.

1. Állítsa be a 🌀 **Drum Clean (Dobtisztítás)** programot.
2. Csukja be az ajtót.
3. Húzza ki a mosószertartó fiókot.

4. Töltsön kb. 1 liter csapvizet a II-es kamrába.

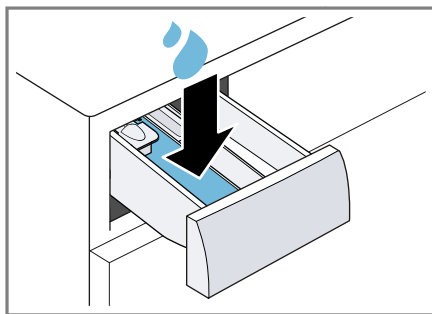

5. Töltsön oxigénes fehérítőszert tartalmazó általános mosóport a II-es kamrába.

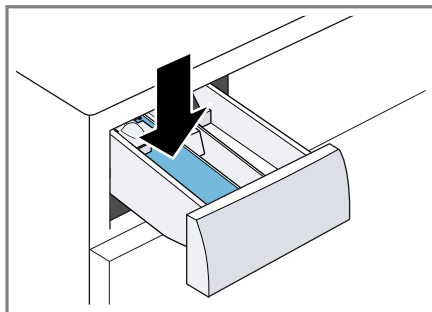

A habképződés elkerülése érdekében enyhe szennyeződéseknel csak a gyártó által javasolt mosószermennyiség felét használja. Ne használjon gyapjúmosószert vagy finommosószert.

6. Tolja be a mosószertartó fiókot.
7. Indítsa el a programot. → *Oldal 27*
8. Indítsa el az első mosást, vagy állítsa a programválasztót **Off (Ki)** állásba a készülék kikapcsolásához. → *"A kezelés alapjai", Oldal 26*

6 Ismerkedés

6.1 A készülék

Itt áttekintést talál készülékének részeiről.

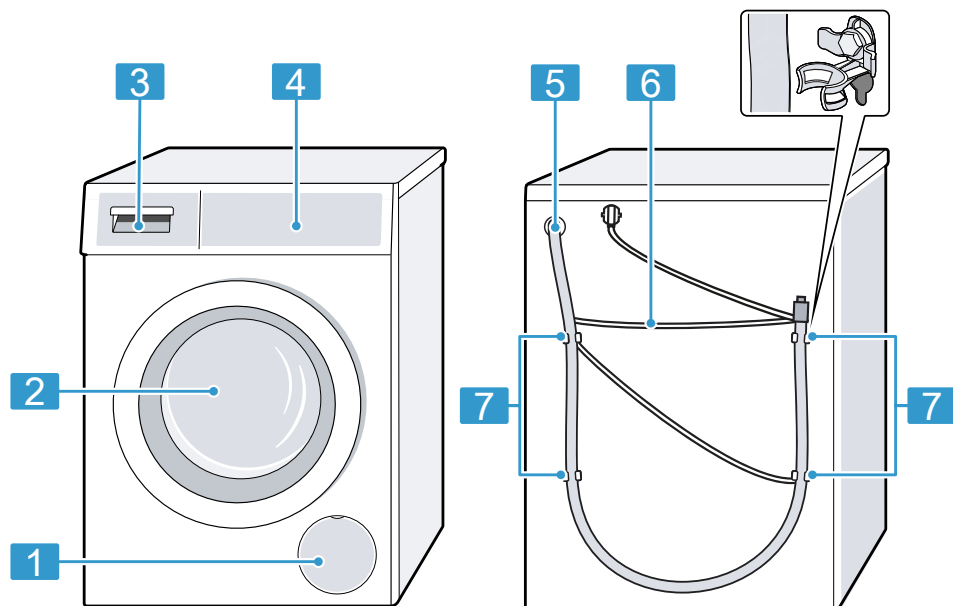

A készüléktípustól függően a kép részletei eltérhetnek, pl. a szín és a forma.

1 A mosóvízszivattyú szervizfedele
→ *Oldal 31*

2 ajtó → *Oldal 26*

3 Mosószertartó fiók → *Oldal 16*

4 Kezelőegység → *Oldal 17*

5 Vízelvezető tömlő → *Oldal 13*

6 Hálózati csatlakozóvezeték
→ *Oldal 14*

7 Szállítási biztosítók → *Oldal 12*

6.2 Mosószertartó fiók

Megjegyzés: Vegye figyelembe a gyártó által a mosó- és öblítőszeradagolására vonatkozóan megadott és a

programok leírásánál szereplő adatokat.

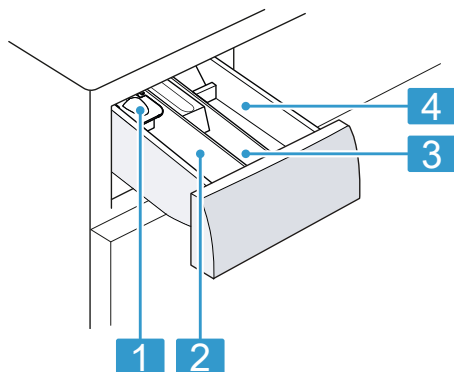

-
- 1** Adagolósegédlet folyékony mosószerhez → *Oldal 26*
-
- 2** II-es kamra: Mosószer a főmosáshoz,
-
- 3** ☼ kamra: lágy öblítőszer
-
- 4** I-es kamra: Mosószer az előmosáshoz
-

6.3 Kezelőegység

A kezelőpanelen beállíthatja készülékének összes funkcióját, és információkat kaphat az üzemállapotról.

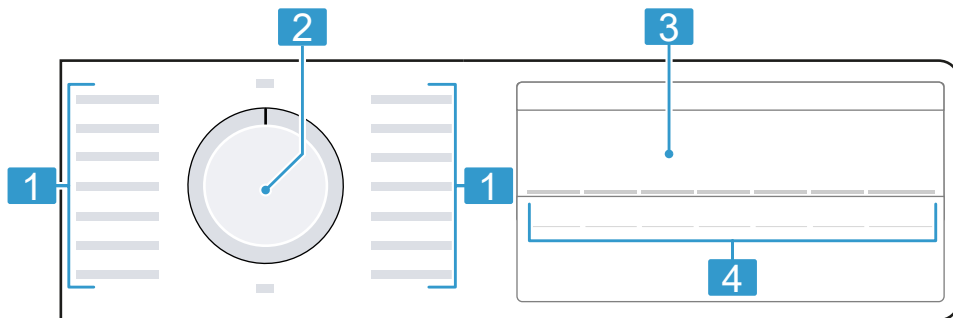

1 Programok → *Oldal 20*

2 Programválasztó → *Oldal 26*

3 Kijelző → *Oldal 17*

4 Gombok → *Oldal 19*



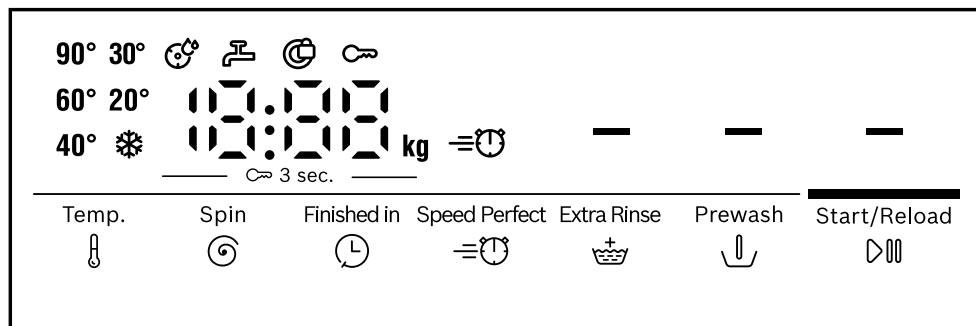

7 Kijelző

A kijelzőn az aktuális beállítások, a választható lehetőségek, illetve információs szövegek láthatók.





A kijelzőn a program állapotától függően néhány útmutatás látható a 8:88 területén, pl. End.



Példa a kijelzőre









Kijelzés	Leírás
0:40 ¹	A program várható ideje vagy a programból hátralévő idő órában és percben.
10h ¹	Programbefejezési idő → <i>Oldal 19</i>
9,0 ¹	Javaslat a beállított program maximális betöltési mennyiségére kg-ban.
- - - 1400	Beállított centrifuga-fordulatszám (ford./perc) 0: utolsó centrifugálás nélkül, csak szivattyúzás - - -: öblítóstop, szivattyúzás nélkül
* - 90	Beállított hőmérséklet °C-ban. → <i>Oldal 19</i> * (hideg)
— (Start/Reload )	Indítás, megszakítás vagy szüneteltetés <ul style="list-style-type: none"> világít: A futó program megszakítható vagy szüneteltethető. villog: A program elindítható vagy folytatható.
- - -	Programállapot: Öblítóstop
End	Programállapot: Program vége
	<ul style="list-style-type: none"> világít: A gyerekzár be van kapcsolva. villog: A gyerekzár be van kapcsolva és a készülék használatban van. → <i>Oldal 29</i>
— (Extra Rinse )	További öblítés bekapcsolva. → <i>Oldal 19</i>
— (Prewash )	Előmosás bekapcsolva. → <i>Oldal 19</i>
	A rövidített programidő be van kapcsolva. → <i>Oldal 19</i>

¹ Példa

Kijelzés	Leírás
	villog: dobtisztítás szükséges. Indítsa el a  Drum Clean (Dobtisztítás) programot a dob és a mosóvíztartály tisztításához és ápolásához. → <i>Oldal 30</i>
	<ul style="list-style-type: none"> ▪ világít: Az ajtó be van zárva, és nem lehet kinyitni. ▪ villog: Az ajtó nincs becsukva. ▪ kikapcsol: Az ajtó reteszelve megszűnt, és ki lehet nyitni.
	<ul style="list-style-type: none"> ▪ Nincs víznyomás. → <i>Oldal 35</i> ▪ A csapból érkező víz nyomása túl alacsony.
E:35 ¹	Hibakód, hibakijelzés, jel. → <i>Oldal 34</i>

8 Gombok

A programbeállítások választéka a beállított programtól függ.





Gomb	Leírás
Start/Reload 	Program indítása, megszakítása vagy szüneteltetése.
Speed Perfect 	Rövidített program bekapcsolása és kikapcsolása. Megjegyzés: Az energiafogyasztás megnő. Ez nem befolyásolja a mosás eredményét.
Finished in 	A programbefejezési idő meghatározása. A program időtartamát már tartalmazza a beállított óraszám. A program indítása után a kijelzőn a program időtartama látható.
Temp. 	A hőmérséklet beállítása.
Spin 	Állítsa be a centrifuga-fordulatszámot vagy kapcsolja ki a centrifugálást. A 0 kiválasztásával a készülék kiszivattyúzza a vizet, és kikapcsolja a centrifugálást. A ruhanemű nedvesen a dobban marad.
 3 sec.	Gyerekszár bekapcsolása vagy kikapcsolása. → <i>Oldal 29</i>
Prewash 	Előmosás be- vagy kikapcsolása, pl. erősen szennyezett ruhanemű mosásához. Megjegyzés: Adagolja az előmosáshoz használt mosószert a mosószertartó fiók I-es kamrájába, a főmosáshoz használt mosószert pedig a II-es kamrájába. → <i>Oldal 16</i>
Extra Rinse 	További öblítés be- vagy kikapcsolása. Különösen érzékeny bőr esetén és/vagy olyan régiókban ajánlott, ahol nagyon lágy a víz.

¹ Példa







9 Programok





Megjegyzések

- A ruhaneműk kezelési címkéi további útmutatást adnak a programválasztáshoz.
→ "Kezelési jelzések a kezelési címkéken", Oldal 25
- A program hőmérséklet-beállítása biztosítja, hogy a kezelési címkén javasolt hőmérsékletet ne lépjük túl. A készülékben elért hőmérséklet eltérhet a beállított hőmérséklettől. Ennek során a lehető legjobb mosási teljesítmény optimális energiahatékonyság mellett érhető el.

Program	Leírás	max. betölthető mennyiség (kg)
Cottons  (Pamut)	Pamutból vagy vászonzólyából készült, strapabíró textilíák mosása. A Speed Perfect  bekapcsolása esetén megfelelő rövidített programnak is normál szennyezettségű ruhához. Programbeállítás: <ul style="list-style-type: none"> ▪ max. 90 °C ▪ max. 1400 ford./perc 	9,0 5,0 ¹
Eco 40-60	Pamut és vászon textilíák mosása. Megjegyzés: Együtt moshatók azok a textilíák, amelyek a kezelési címke szerint 40 °C-tól  60 °C-ig  moshatók. A mosás hatékonysága a törvényi előírások szerinti legjobb mosási határfok-osztálynak felel meg. Ennél a programnál a mosási hőmérséklet automatikusan igazodik a ruhamennyiséghez az optimális energiahatékonyság és a lehető legjobb mosóhatás érdekében. A mosási hőmérsékletet nem lehet megváltoztatni. A centrifuga-fordulatszám legfeljebb 1400 ford./perc.	9,0
Easy-Care  (Kímélő)	Műszálal textilíák mosása.	4,0

¹ Speed Perfect  bekapcsolva



Program	Leírás	max. betölt-hető mennyiség (kg)
	Programbeállítás <ul style="list-style-type: none"> ▪ max. 60 °C ▪ max. 1200 ford./perc 	
Quick Mix  (Gyors/Mix)	Pamut, vászon és műszálak textíliák mosása. Enyhén szennyezett ruhaneműhöz alkalmas. Programbeállítás: <ul style="list-style-type: none"> ▪ max. 60 °C ▪ max. 1400 ford./perc 	4,0
Delicates/Silk  (Finom/Selyem)	Selyemből, viszkózból és műszálból készült kényes, mosható textíliák mosása. Finom textíliákhoz vagy selyemhez való mosószert használjon. Megjegyzés: A különösen kényes textíliákat, illetve a kapsokkal és szalagokkal ellátott ruhaneműket mosózsákban mossa. Tipp: A ruhanemű kímélő tisztítása révén a textilszálak és a mikroműanyagszálak kevésbé kopnak. Programbeállítás: <ul style="list-style-type: none"> ▪ max. 40 °C ▪ max. 800 ford./perc 	2,0
 Wool  (Gyapjú/ Kézi mosás)	Kézzel vagy géppel mosható gyapjú, vagy nagy arányban gyapjút tartalmazó textíliák mosása. A dob különösen kíméletesen, hosszú szünetek közbeiktatásával mozgatja a textíliákat, hogy a ruhanemű ne menjen össze. Gyapjúhoz való mosószert használjon. Programbeállítás: <ul style="list-style-type: none"> ▪ max. 40 °C ▪ max. 800 ford./perc 	2,0
Rinse  (Öblítés)	Öblítés záró centrifugálással és a víz kiszivattyúzása. Programbeállítás: max. 1400 ford./perc	–
Spin/ Drain  (Centrifugálás/Szivattyúzás)	Centrifugálás és a víz kiszivattyúzása. Ha csak a szivattyúzásra van szüksége, kapcsolja be a 0 programot. A készülék nem centrifugálja a ruhaneműt. Programbeállítás: max. 1400 ford./perc	–

Program	Leírás	max. betölt-hető mennyiség (kg)
 Hygiene Plus	Pamutból vagy vászomból készült, strapabíró textíliák mosása. Alkalmas allergiások számára, illetve magasabb higiéniai követelmények esetén. Megjegyzés: Ha a készülék eléri a beállított hőmérsékletet, utána az a teljes mosási folyamat során állandó marad. Programbeállítás: <ul style="list-style-type: none"> ■ max. 60 °C ■ max. 1400 ford./perc 	6,0
 Shirts /Blouses (Ingek/Business)	Vasalást nem igénylő pamut, vászon és műszálás ingek és blúzok mosása. Megjegyzés: A selyemből vagy kényes anyagból készült ingeket és blúzokat a Delicates/Silk  (Finom/Selyem) programmal mossa. Programbeállítás: <ul style="list-style-type: none"> ■ max. 60 °C ■ max. 800 ford./perc 	2,0
 Sportswear (Sport/Fitness)	Műszálás sport- és szabadidős célokra használt textíliák mosása. Sportcélokra használt textíliákhoz való mosószert használjon. Ne használjon öblítőt. Tipp: Az erősen szennyezett ruhaneműt a Easy-Care  (Kímélő) programmal mossa. Programbeállítás: <ul style="list-style-type: none"> ■ max. 40 °C ■ max. 800 ford./perc 	2,0
 Iron Assist	Ingekhez, pólókhoz és hasonló, pamutból és vászomból készült textíliákhoz alkalmas. Program száraz textíliák vízgőzzel történő felmelegítéséhez és gőzöléséhez a textíliák program végét követő felakasztásához vagy azok könnyebb vasalhatósága érdekében.	- ¹

¹ Mosás nem lehetséges

Program	Leírás	max. betölt-hető mennyiség (kg)
	<p>A program betöltési mennyisége maximum öt ing vagy öt póló. Ha csak egy ruhaneműt szeretne gőzölni, a Speed Perfect =☹ programot kapcsolja be.</p> <p>Megjegyzések</p> <ul style="list-style-type: none"> ▪ A meleg, megnedvesített textíliákat közvetlenül a program befejeződése után akassza fel vagy vasalja ki. ▪ A rendszer nem mossa vagy tisztítja a textíliákat. Ne használjon mosó- vagy ápolószert. ▪ A vízgőz forró és károsíthatja az egyes szövet- vagy textilfajtákat. A program ezért nem alkalmas outdoor-ruházat vagy selyemből és gyapjúból készült textíliák, mint például pulóverek kezelésére. 	
<p>☝ Dark Wash (Sötét ruhanemű)</p>	<p>Pamutból készült sötét és erős színű szövetek, illetve könnyen kezelhető textíliák, pl. farmer mosása. A ruhaneműt kifordítva mossa. Használjon folyékony mosószert. Programbeállítás:</p> <ul style="list-style-type: none"> ▪ max. 40 °C ▪ max. 1200 ford./perc 	4,0
<p>☼ Drum Clean (Dobtisztítás)</p>	<p>A dob tisztítása és ápolása. → <i>Oldal 30</i> A következő esetekben használja a programot:</p> <ul style="list-style-type: none"> ▪ az első használat előtt ▪ ha gyakran mos 40 °C-on vagy még alacsonyabb hőfokon ▪ hosszabb távollét után <p>Használjon oxigénes fehérítőszert tartalmazó általános mosóport. Adagoljon oxigénes fehérítőszert tartalmazó általános mosóport a II-es kamrába a főmosáshoz. → <i>Oldal 16</i> A habképződés csökkentése érdekében felezze meg a mosószermennyiséget. Ne használjon öblítőt.</p>	– ¹

¹ Mosás nem lehetséges

Program	Leírás	max. betölt- hető meny- nyiség (kg)
	Ne használjon gyapjú-, finom- vagy folyékony mosószert. Megjegyzés: A dobtisztítás kijelzése emlékeztetőként villog, ha hosszabb ideje nem használt 60 °C-os vagy annál magasabb hőmérsékletű programot.	
 Super Quick 15'/30' (Gyors 15'/30')	Pamut és műszálas textíliák mosása. Rövid program enyhén szennyezett, kisebb adag ruhaneműhöz. A programidő kb. 30 perc. Ha 15 percre szeretné lerövidíteni a programidőt, kapcsolja be a következőt: Speed Perfect  . A maximális betöltési mennyiség 2,0 kg-ra csökken. Programbeállítás: ▪ max. 40 °C ▪ max. 1200 ford./perc	4,0 2,0 ¹

10 Tartozékok

Eredeti tartozékokat használjon. Azok a készülékhez készültek.

Tipp: Egyes tartozékok további színekben is rendelkezésre állnak. Hívja a vevőszolgálatot. → *Oldal 41*

	Használat	Rendelési szám
Vízbevezető tömlő hosszabbítása	Hidegvíz-bevezető vagy Aquastop-vízbevezető tömlő meghosszabbítása (2,50 m).	WMZ2381
Vízvezető tömlő meghosszabbítása	Vízvezető tömlő meghosszabbítása (2,20 m).	11057910
Tartóhevederek	A készülék biztos elhelyezkedésének javítása.	WMZ2200
Könyökidom	Vízvezető tömlő rögzítése.	00655300
Folyékonymosószerbetét	Folyékony mosószer adagolása.	00605740

¹ Speed Perfect  bekapcsolva

	Használat	Rendelési szám
Emelvény	A készüléket magasabban helyezheti el, hogy könnyebben betölthető és kiüríthető legyen.	WMZPW20W
Mikroműanyag-szűrő	Külső szűrő a szennyvízben lévő textilipari mikroműanyagok csökkentésére.	WMZMPF10

11 Ruhanemű

11.1 Ruhanemű előkészítése

FIGYELEM

A ruhaneműben maradó tárgyak kárt tehetnek a ruhaneműkben és a dobban.

- ▶ A működtetés megkezdése előtt minden tárgyat vegyen ki ruhanemű zsebeiből.

Megjegyzés







A ruhanemű előkészítésével kíméli a készüléket és a textíliákat.

- kefélje ki a homokot és földet
- válogassa szét a ruhaneműt szín és textília szerint a kezelési útmutató figyelembevételével
- zárja a tépőzárakat, kapcsokat és patentokat
- kösse össze a szövetöveket, szövetszalagokat és zsinórokat
- távolítsa el a függőnycsipeszeket és ólomszalagokat
- mossa a kis méretű vagy kényes darabokat mosózsákban
- mossa együtt a nagy és a kicsi ruhadarabokat
- a friss foltos ruhaneműt azonnal mossa ki
- a száradt foltos ruhaneműt kezelje elő és többször mossa ki
- a ruhaneműket széthajtogatva helyezze a dobba
- A klórtartalmú fehérítőszerrel előkezelt ruhaneműt többször öblítse ki, mielőtt a dobba helyezi

11.2 Kezelési jelzések a kezelési címkéken

Ápolási címke – mosás

Szimbólum – Javasolt program

	Pamut (normál)
	
	Kímélő (kímélő)
	Finom/selyem kézi mosással (különösen kímélő)
	Gyapjú (kézi mosás)
	(nem mosható mosógépben)

12 Mosó- és ápolószer

A megfelelő mosó- és ápolószerek kiválasztásával óvja a készüléket és a ruhaneműt is.

A használatra és adagolásra vonatkozó gyártói adatokat a csomagoláson találja.

Megjegyzések

- folyékony mosószer használata esetén csak önmagában folyékony mosószert használjon
- ne keverje a különböző folyékony mosószereket
- ne keverje össze a mosószert és az öblítőt
- ne használjon túltárolt és nagyon besűrűsödött termékeket

hu A kezelés alapjai

- ne használjon oldószert tartalmazó, maró hatású vagy gázt felszabadító szereket
- ne használjon klórtartalmú fehérítőszert
- Ritkán használjon színezőanyagot, mivel a fixálósó kikezdeheti a nemesacélt
- Szín- és szennyfugó kendőt csak mosózsákban használjon
- ne használjon színtelenítőszeret a készülékben

13 A kezelés alapjai

13.1 A gép bekapcsolása

Előfeltétel: A készülék szakszerűen van felállítva és csatlakoztatva.

→ *Oldal 10*

- ▶ Állítsa a programválasztót egy programra.

13.2 Program beállítása

1. Állítsa be a kívánt programot a programválasztó elforgatásával.
→ *Oldal 20*
2. Ha szükséges, módosítsa a programbeállításokat. → *Oldal 19*
A rendszer nem menti tartósan a programnál a programbeállításokat.

13.3 Az ajtó kinyitása

1. Nyúljon az ajtófogantyú alá és húzza meg az ajtót.

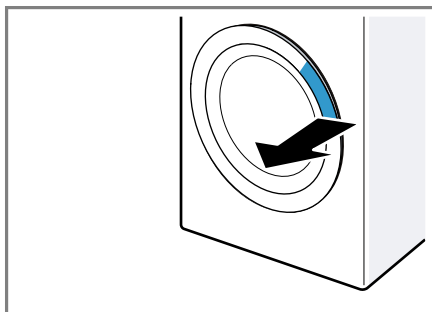

2. Nyissa ki az ajtót.

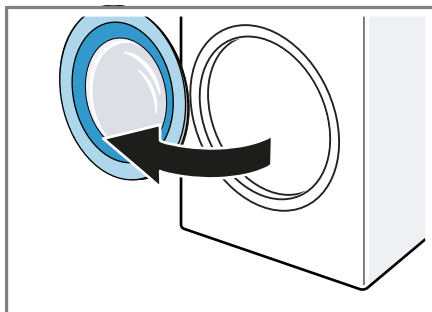

13.4 Ruhanemű behelyezése

Megjegyzés: A gyűrődések csökkentéséhez vegye figyelembe a programhoz tartozó maximális betöltési mennyiséget. → *Oldal 20*

Előfeltételek

- Az ruhanemű elő van készítve és szét van válogatva. → *Oldal 25*
 - A dob üres.
1. Nyissa ki az ajtót. → *Oldal 26*
 2. Tegye a ruhaneműt a dobba.
 3. Csukja be az ajtót.
Mindig ellenőrizze, hogy nem akad-e be ruhanemű az ajtóba.

13.5 Adagolóegédlet behelyezése

1. Húzza ki a mosószertartó fiókot.

2. Nyomja le a betétet ①, és távolítsa el a mosószertartó fiókot ②.

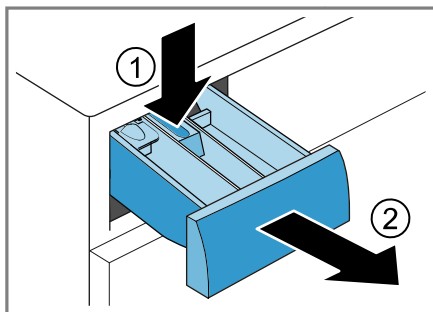

3. Helyezze be az adagolósegédletet.

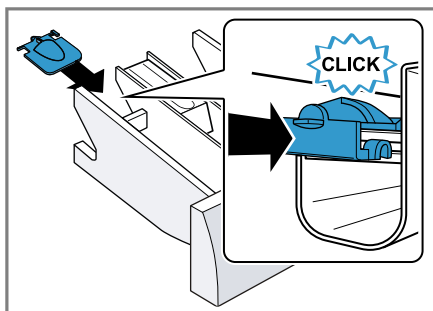

13.6 Adagolósegédlet használata

Folyékony mosószert egyszerű adagolásához használhatja az adagolósegédletet a mosószertartó fiókban.

Megjegyzés: Ne használjon adagolósegédletet sűrű mosószerekhez, mosóporhoz, bekapcsolt előmosás vagy programbefejezési idő esetén.

Előfeltételek

- A mosószertartó fiók → *Oldal 16* ki van húzva.
- Az adagolósegédlet be van helyezve. → *Oldal 26*

1. Húzza előre az adagolósegédletet.

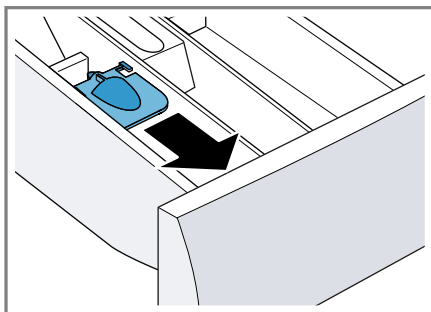

2. Hajtsa le az adagolósegédletet, és pattintsa be.

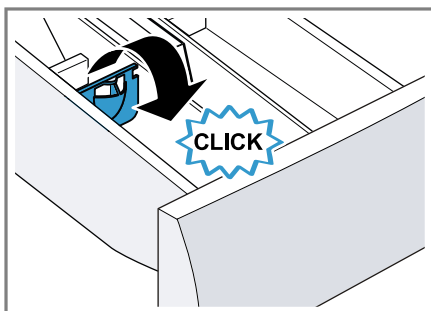

13.7 Mosó- és ápolószer betöltése

Megjegyzés: Vegye figyelembe a mosó- és ápolószerre → *Oldal 25* vonatkozó utasításokat.

1. Húzza ki a mosószertartó fiókot.
2. Szükség esetén használja az adagolósegédletet. → *Oldal 27*
3. Töltse be a mosószert.
→ *"Mosószertartó fiók", Oldal 16*
4. Ha szükséges, töltse be az öblítőszert.
5. Tolja be a mosószertartó fiókot.

13.8 Program indítása

Előfeltételek

- Beállított egy programot.
→ *Oldal 26*
- Az ajtó be van csukva.



hu A kezelés alapjai

- ▶ Nyomja meg a(z) **Start/Reload** ▷ elemet.
- ✓ A dob forog, és megtörténik a töltetfelismerés, amely akár 2 percig is tarthat, ezután kerül sor a víz bevezetésére.
- ✓ A kijelző a program időtartamát vagy a programbefejezési időt mutatja.
- ✓ A program befejezése után a kijelzőn megjelenik a következő: "End".

13.9 Ruhanemű áztatása

Megjegyzés: Az áztatáshoz nincs szükség további mosószerre. A készülék az adagolt mosószert használja az áztatáshoz és a mosáshoz.

Előfeltételek

- A ruhanemű be van helyezve. → *Oldal 26*
 - A program elindult. → *Oldal 27*
1. Kb. 10 perccel a program indítása után nyomja meg a(z) **Start/Reload** ▷ elemet.
A program szünetel és ruhanemű áztatható.
 2. A kívánt áztatási idő elteltével nyomja meg a(z) **Start/Reload** ▷ elemet.

13.10 Ruhanemű hozzáadása

A program elindítása után am program állapotától függően hozzáadhatja vagy kivetheti a ruhaneműt.

1. Nyomja meg a(z) **Start/Reload** ▷ elemet.

A készülék működése szünetel.

Megjegyzés: Ha ruhaneműt szeretne hozzáadni, vegye figyelembe a kijelzőn lévő utasításokat.

→ *Oldal 19*

2. Nyissa ki az ajtót. → *Oldal 26*
3. Adja hozzá vagy vegye ki a ruhaneműt.

4. Csupkja be az ajtót.



5. Indítsa el a programot. → *Oldal 27*

13.11 Program megszakítása

1. Nyomja meg a(z) **Start/Reload** ▷ elemet.
2. Nyissa ki az ajtót. → *Oldal 26*
Magas vízszint és magas hőmérséklet esetén a készülék ajtaja biztonsági okokból zárva marad.
 - Magas hőmérséklet esetén indítsa el a **Rinse**  (**Öblítés**) programot.
 - Magas vízállás esetén indítsa el a **Spin**  (**Centrifugálás**) programot, vagy állítson be egy megfelelő programot a szivattyúzáshoz. → *Oldal 20*
3. Vegye ki a ruhaneműt. → *Oldal 28*

13.12 Program folytatása öblítés stop után

Előfeltételek

- Az öblítés stop bekapcsolva.
 - Befejeződött a beállított program utolsó öblítése és a ruhanemű az öblítővízben áll.
1. Állítsa be a(z) **Spin**  (**Centrifugálás**) programot vagy egy szivattyúzáshoz való programot. → *Oldal 20*
 2. Nyomja meg a(z) **Start/Reload** ▷ elemet.

13.13 Ruhanemű kivétele

1. Nyissa ki az ajtót. → *Oldal 26*
2. Vegye ki a dobból a ruhaneműt.

13.14 A készülék kikapcsolása



1. A programválasztót állítsa a **Off (Ki)** elemre.
2. Zárja el a vízcsapot.
3. Tisztítsa meg a gumi tömítőgallért. → *Oldal 34*

Megjegyzés: Szárítás után hagyja nyitva a készülék ajtaját és a mosószertartó fiókot.

14 Gyerekszár



Biztosítsa a kezelőfelületet a kezelőelemek véletlen működtetése ellen.

14.1 A gyermekzár aktiválása

- ▶ Tartsa nyomva kb. 3 másodpercig mindkét  **3 sec.** gombot.
- ✓ A kijelző ezt mutatja: .
- ✓ A kezelőelemek zárolva vannak.
- ✓ A gyerekszár a készülék kikapcsolása után és áramszünet esetén is aktív marad.

14.2 Gyerekszár kikapcsolása

Előfeltétel: A gyerekszár kikapcsolásához a készülék legyen bekapcsolva.

- ▶ Tartsa nyomva kb. 3 másodpercig mindkét  **3 sec.** gombot. Ha nem akarja a futó programot megszakítani, a programválasztónak a kimeneti programon kell állnia.
- ✓ A kijelzőn kialszik a  szimbólum.

15 Alapbeállítások

Készülékének alapbeállításait a saját igényei szerint adhatja meg.

15.1 Az alapbeállítások áttekintése

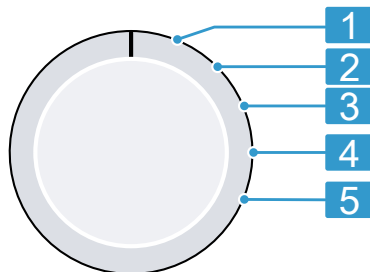

Programválasztó programpozíciókkal

1 Nem alapbeállítás.



A program végét jelző hangjelzés hangerejének beállítása: 0 (ki) – 4 (nagyon hangos)

3 A gombok működtetésekor hallható hangjelzés hangerejének beállítása: 0 (ki) – 4 (nagyon hangos)

4 A dobtisztítási emlékeztető bekapcsolása (On) vagy kikapcsolása (OFF).

5 A befejezett programok számának kijelzése.

15.2 Alapbeállítások módosítása

1. A programválasztót állítsa az 1. pozícióra. → *Oldal 29*
2. Nyomja meg a **Start/Reload**  gombot, és egyidejűleg állítsa a programválasztót a 2. pozícióba.
 - ✓ A kijelző az aktuális értéket mutatja.
3. Válassza ki a kívánt alapbeállítást a programválasztóval. → *Oldal 29*
4. Az érték módosításához nyomja meg az **Finished in**  elemet.
5. A módosítás mentéséhez kapcsolja ki a készüléket.

16 Tisztítás és ápolás

FIGYELEM

A kemény, éles vagy érdes tárgyak károsíthatják a készüléket.

- ▶ Ne használjon kemény vagy éles tárgyakat, súrolószert vagy acél dörzsszivacsot a tisztításhoz.
- ▶ A készüléket csak vízzel és puha kendővel tisztítsa.

16.1 Dobtisztítás

Tisztítsa meg a dobot hűsz, 40 °C-on vagy annál alacsonyabb hőfokon történő mosás után, ha a  villog, illetve ha hosszabb ideig nem használta a készüléket, de legalább évente egyszer.

VIGYÁZAT

Sérülésveszély!

A tartósan alacsony hőfokon végzett mosás és a gép szellőztetésének hiánya károsíthatja a dobot és annak sérülését okozhatja.

- ▶ Rendszeresen használjon dobtisztító programot vagy mosson legalább 60 °C-on.
- ▶ Minden használat után hagyja nyitva a készülék ajtaját, húzza ki a mosószertartó fiókot és hagyja megszáradni.
- ▶ Futtassa le a(z)  **Drum Clean (Dobtisztítás)** programot ruhane-mű nélkül, oxigénes fehérítőszert tartalmazó általános mosóporral vagy a készülék belsejének ápolására alkalmas tisztítószerral.

16.2 A mosószertartó fiók tisztítása

Megjegyzés: A folyamatot bemutató animáció megtekintéséhez olvassa le a QR-kódot.



1. Húzza ki a mosószertartó fiókot.
2. Nyomja le a betétet, és távolítsa el a mosószertartó fiókot.

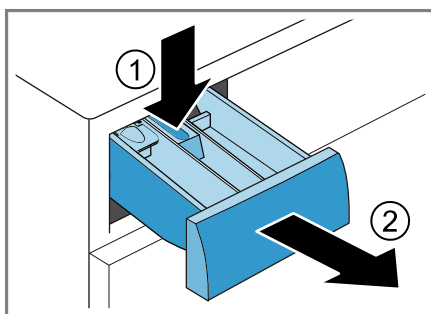

3. Lentről felfelé húzza ki a betétet.

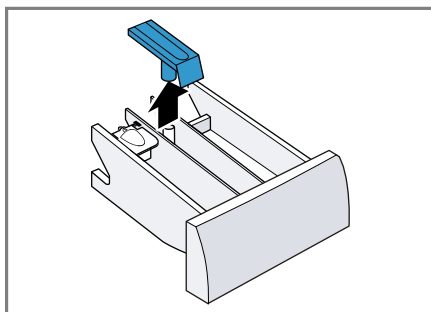

4. Vízzel és egy kefével tisztítsa meg a mosószertartó fiókot és a betétet, majd szárítsa meg azokat.

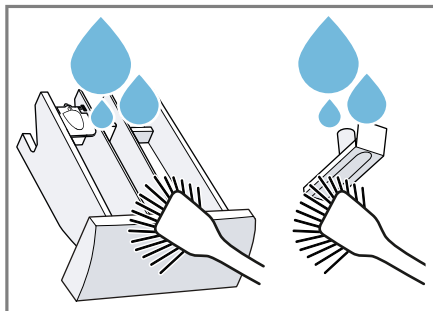

5. Helyezze be és pattintsa be a betétet.

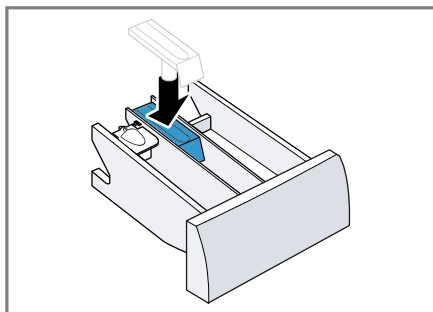

6. Tisztítsa meg a mosószertartó fiók nyílását.

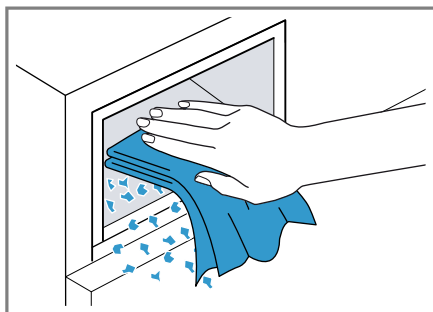

7. Tolja be a mosószertartó fiókot.

16.3 A mosóvízszivattyú tisztítása

Rendszeresen tisztítsa meg a mosóvízszivattyút, de legalább évente egy-

szer, valamint zavar, pl. dugulás vagy kattogó zaj esetén.

Megjegyzés: A folyamatot bemutató animáció megtekintéséhez olvassa le a QR-kódot.

Az animáció elindítása előtt tartsa be a következő biztonsági előírásokat.



A mosóvízszivattyú üritése

1. Zárja el a vízcsapot.
2. Kapcsolja ki a készüléket.
→ *Oldal 28*
3. A készülék csatlakozódugóját húzza ki az elektromos hálózathoz.
4. Nyissa ki és vegye le a szervizfedelelet.

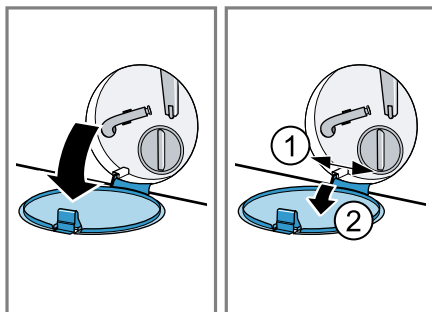

5. A mosóvíz leengedéséhez helyezzen egy megfelelő edényt a nyílás alá.

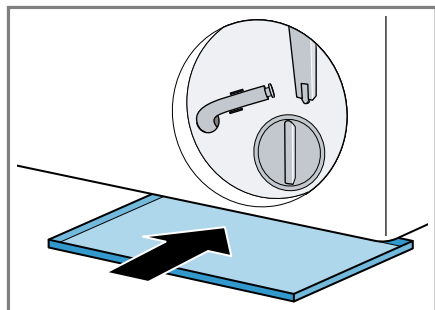

6. Vegye ki a vízleeresztő tömlőt a tartóból.

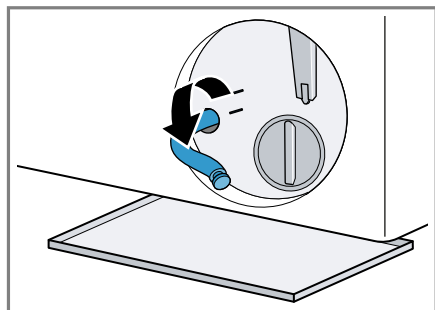

7. **⚠ VIGYÁZAT – Forrázásveszély!**
Magas hőmérsékleten végzett mosáskor a mosóvíz felforrósodik.
▶ Ne nyúljon a forró mosóvízbe.
Vegye le a zárókupakot, hogy a mosóvíz az edénybe folyjon.

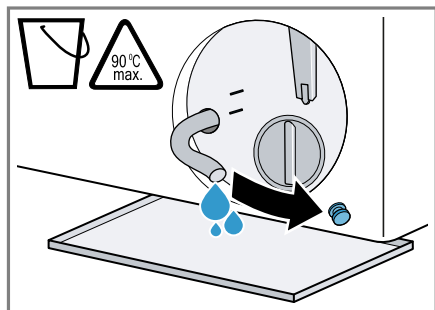

8. A leeresztést követően helyezze vissza a zárókupakot.

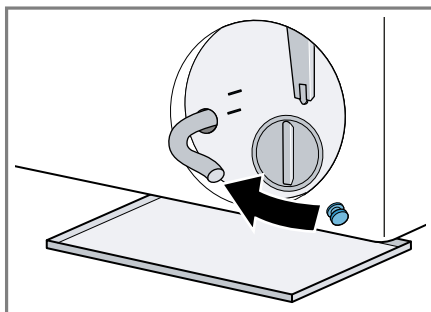

9. A vízleeresztő tömlőt akassza be a tartóba.

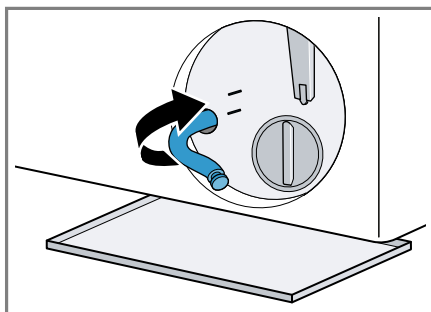

A mosóvízszivattyú tisztítása

Előfeltétel: A mosóvízszivattyú üres.
→ *Oldal 31*

1. Mivel még lehet maradék víz a mosóvízszivattyúban, óvatosan csavarja ki a szivattyúfedelelet.
▶ Durva szennyeződések következtében a szűrőbetét beszorulhat a szivattyúházba. Lazítsa fel

a szennyeződésekét és vegye ki a szűrőbetétet.

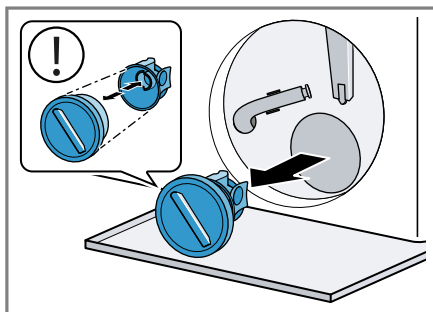

A szivattyúfedél két részből áll, amelyeket a tisztításhoz szét lehet szerelni.

2. Tisztítsa meg a belső teret, a szivattyúfedél menetét és a szivattyúházat.

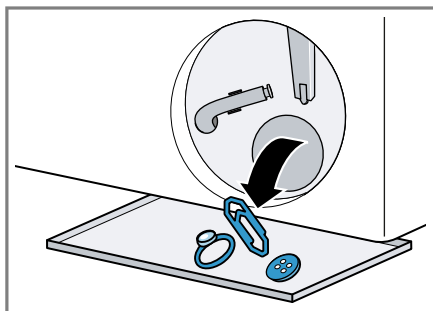

A szín- és szennyfogó kendő eltávolíthatja a mosóvízszivattyút. Szín- és szennyfogó kendőt csak mosózsákban használjon.

3. Ellenőrizze, hogy a mosóvízszivattyú lapátkereke forog-e.

4. Helyezze be a szivattyúfedelet.
 - ▶ Ellenőrizze, hogy a szivattyúfedél alkatrészei megfelelően vannak felszerelve.

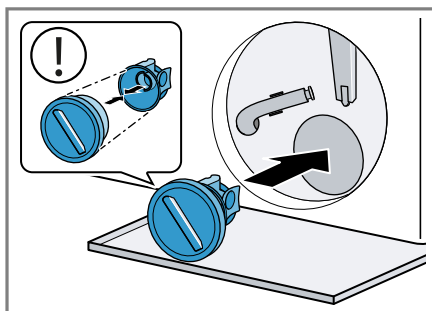

5. Helyezze be és csavarja be ütközésig a szivattyúfedelet.

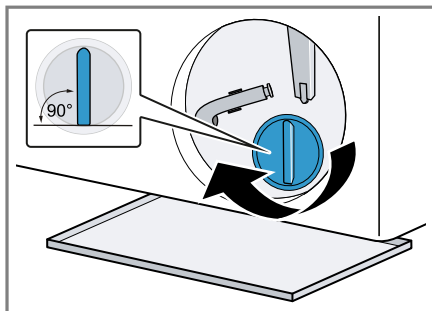

A szivattyúfedél fogantyújának függőlegesen kell állnia.

6. Helyezze be és csukja be a szervizfedelet.

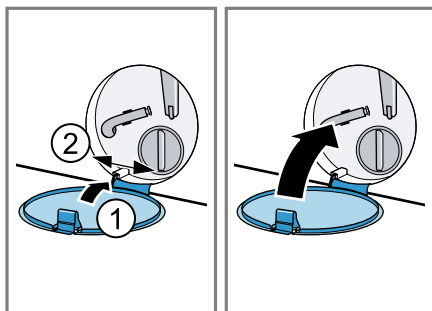

A következő mosás előtt

A mosóvízszivattyú üritése utáni mosásnál úgy akadályozhatja meg, hogy

hu Zavarok elhárítása

a mosószer használatlanul a lefolyóba áramoljon, ha elindít egy megfelelő programot a szivattyúzáshoz.

1. Nyissa ki a vízcsapot.
2. Dugja be a hálózati csatlakozódugót.
3. Kapcsolja be a készüléket.
4. Töltsön egy liter vizet a II-es kamrába.
5. Válasszon egy megfelelő programot a szivattyúzáshoz. → *Oldal 20*

16.4 Gumi tömítógallér tisztítása

Tisztítsa meg rendszeresen a gumi tömítógallért.

1. Nyissa ki az ajtót. → *Oldal 26*
2. Távolítsa el a gumi tömítógallérból az idegen testeket és pihéket.

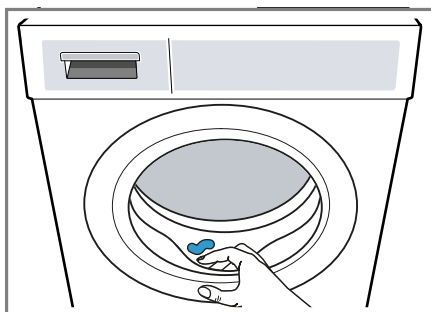

3. A gumi tömítógallér külsejét és belsőjét tisztítsa meg egy nedves kendővel és törölje szárazra.

17 Zavarok elhárítása

A készüléken fellépő kisebb zavarokat saját maga is elháríthatja. Tanulmányozza a zavarelhárításról szóló információkat, mielőtt a vevőszolgálathoz fordulna. Így módon elkerüli a felesleges költségeket.

⚠ FIGYELMEZTETÉS

Áramütés veszélye!

A szakszerűtlen javítás veszélyes.

- ▶ Soha ne végezzen műszaki változtatásokat a készüléken vagy annak funkcióin.
- ▶ A készüléket csak szakképzett személyek javíthatják.
- ▶ A készülék javításához csak eredeti pótalkatrészeket szabad használni.
- ▶ Ha a készülék hálózati csatlakozóvezetéke megsérül, akkor azt a veszélyek elkerülése érdekében csak a gyártó, a gyártó vevőszolgálata vagy egy hasonlóan képzett személy cserélheti ki.

Hiba

A kijelző elsötétül és a(z) **Start/Reload**  villog.

E:36 -10 / E:30 -80 / E:18

A készülék nem szivattyúzza le a mosóvizet.



Ok és hibaelhárítás

Az Energiatakarékos üzemmód aktív.

- ▶ Nyomja meg a **Start/Reload**  gombot.





A vízvezető tömlő túl magasan van csatlakoztatva, meg van törve, becsípődött vagy nem megengedett módon van meghosszabbítva.

- ▶ Ellenőrizze a vízvezető tömlő beszerelését.
→ *Oldal 13*

Hiba	Ok és hibaelhárítás
E:36 -10 / E:30 -80 / E:18 A készülék nem szivattyúzza le a mosóvizet.	A lefolyócső vagy a vízvezető tömlő eldugult. ▶ Tisztítsa meg a lefolyócsövet és a vízvezető tömlőt.
E:36 -25 -26	A mosóvízszivattyú eldugult. ▶ Tisztítsa meg a szivattyút. → <i>Oldal 31</i>
E:60 -2B / E:32 / H:32	A készülék az egyenlőtlen ruhaelosztás miatt leállította a centrifugálást. ▶ Ossa el újra a ruhaneműt a dobban.
E:30 -10 / 	Zárva van a vízcsap. ▶ Nyissa ki a vízcsapot.
	A vízbevezető tömlő megtört vagy beszorult. ▶ Ellenőrizze a vízbevezető tömlő beszerelését. → <i>Oldal 13</i>
	A vízbevezetésnél lévő szűrők eldugultak. ▶ Tisztítsa meg a vízbevezetésnél lévő szűrőket. A folyamatot bemutató animáció megtekintéséhez olvassa le a QR-kódot.
	
	A víznyomás alacsony. ▶ Ellenőrizze, hogy a vízcsap megfelelő víznyomással rendelkezik-e.
	Vízszintmérő rendszer hibás. A hibaüzenettel egyidejűleg a gép elindítja a szivattyúzást. 1. Várjon kb. 5 percet, amíg a szivattyúzás befejeződik. 2. Indítsa újra a készüléket. Ha szükséges, indítsa el újra a szivattyúzást. 3. Ha a hiba továbbra is fennáll, hívja a vevőszolgálatot. → <i>Oldal 41</i>

Hiba	Ok és hibaelhárítás
E:30 -20	<p>Kritikus működési zavar.</p> <ul style="list-style-type: none"> ▶ Zárja el a vízcsapot. <p>A hibaüzenettel egyidejűleg a gép elindítja a szivattyúzást.</p> <ol style="list-style-type: none"> 1. Várjon kb. 5 percet, amíg a szivattyúzás befejeződik. 2. Indítsa újra a készüléket. <p>Ha szükséges, indítsa el újra a szivattyúzást.</p> <ol style="list-style-type: none"> 3. Ha a hiba továbbra is fennáll, hívja a vevőszolgálatot. → <i>Oldal 41</i>
	<p>Túl sok mosószert adagolt.</p> <ul style="list-style-type: none"> ▶ Az azonos mennyiségű ruhával végzett következő mosásnál csökkentse a mosószer mennyiségét.
	<p>Víz utántöltése megtörtént.</p> <ul style="list-style-type: none"> ▶ Működés közben ne töltsön további vizet a készülékbe.
Minden más hibakód.	<p>Működési zavar</p> <ol style="list-style-type: none"> 1. Indítsa újra a készüléket. 2. Ha a hiba ismételtelen fellép, válassza le a készüléket legalább 30 másodpercre az elektromos hálózatról. Húzza ki a hálózati csatlakozót vagy kapcsolja ki a biztosítékot a biztosítékszekrényben. 3. Ha a hiba továbbra is fennáll, hívja a vevőszolgálatot. → <i>Oldal 41</i> <p>A telefonhívás során adja meg a pontos hibaüzenetet. Ha lehetséges, dokumentálja a hibát fotókkal és videókkal.</p>
: villog és a program szünetel.	<p>A készülék ingadozást észlelt a feszültségellátásban. Nincs tennivaló. Amint a feszültségellátás stabilizálódik, a . világít és a program folytatódik.</p> <p>Megjegyzés: A programidő hosszabb lesz.</p>
Erős habképződés.	<p>Túl sok mosószert adagolt.</p> <ul style="list-style-type: none"> ▶ Egy evőkanál öblítőszert keverjen össze 0,5 l vízzel, és öntse az oldatot a II-es kamrába (outdoor, sportruházat és pehelytollas textíliák esetében ne!). ▶ Az azonos mennyiségű ruhával végzett következő mosásnál csökkentse a mosószer mennyiségét.
© villog.	<p>Az ajtó nincs teljesen becsukva.</p> <ol style="list-style-type: none"> 1. Mindig ellenőrizze, hogy nem akadt-e be ruhanemű az ajtóba. 2. Csupja be az ajtót.
☺	<p>Dobtisztítás szükséges.</p> <ul style="list-style-type: none"> ▶ Tisztítsa meg a dobot. → <i>Oldal 30</i>

Hiba	Ok és hibaelhárítás
A program nem indul el.	A gyerekszár be van kapcsolva. ▶ Kapcsolja ki a gyerekszárát. → <i>Oldal 29</i>
	Finished in ☹ be van kapcsolva. ▶ Ellenőrizze, hogy a Finished in ☹ be van-e kapcsolva. → <i>Oldal 19</i>
A program szünetel vagy megszakadt, de az ajtó nem nyitható.	A hőmérséklet túl magas. ▶ Indítsa el a Rinse 🍷 (Öblítés) programot vagy várja meg, amíg csökken a hőmérséklet.
	A vízszint túl magas. ▶ Indítsa el a Spin ☹ (Centrifugálás) programot vagy egy megfelelő programot a szivattyúzáshoz. → <i>Oldal 20</i>
Az ajtó áramszünet esetén nem nyitható.	Ajtó zárva. ▶ Nyissa ki az ajtót a vészkioldóval. → <i>Oldal 39</i>
A dob ránt a program indítása után.	Nem hiba. Belső motorteszt elindítva. Nincs tennivaló.
A dob forog, nem folyik be víz.	Nem hiba. A töltetfelismerés akár 2 percregig aktív. Nincs tennivaló.
Nem látható víz a doban.	Nem hiba. A víz a látható tartomány alatt van. Nincs tennivaló.
Többszöri rövid centrifugálás.	Nem hiba. A készülék a kiegyensúlyozatlanságot egyenlítő ki a ruhanemű többszöri elosztásával. Nincs tennivaló.
A készülék rezeg, mozog és hangos zajokat ad ki centrifugálás közben.	A készülék nincs megfelelően beállítva. ▶ Igazítsa be a készüléket. → <i>Oldal 14</i>
	A készülék lábai nincsenek rögzítve. ▶ Rögzítse a készülék lábait. → <i>Oldal 14</i>
	Nem távolította el a szállítási biztosítókat. ▶ Távolítsa el a szállítási biztosítókat.
Magas centrifuga-fordulatszám elérése sikertelen.	A készülék az egyensúlytalanságot a fordulatszám csökkentésével ellensúlyozza. Nincs tennivaló.
A programidő megváltozik a mosási folyamat alatt.	Nem hiba. A készülék elektronikusan optimalizálja a program lefolyását, kiegészítő öblítési fázist iktat be az erős habképződés miatt vagy kiegyenlíti a kiegyensúlyozatlanságot. Nincs tennivaló.
Zúgó, sziszegő vagy szívó hangok.	Nem hiba. Víz folyik a készülékbe vagy a készülék leszivattyúzza a mosóvizet. Nincs tennivaló.

Hiba	Ok és hibaelhárítás
Zörgés, csörömpölés a mosóvízszivattyúban.	Idegen test van a mosóvízszivattyúban. ▶ Tisztítsa meg a szivattyút. → <i>Oldal 31</i>
Mosószer-maradványok a mosott ruhákon.	A mosószerek vízben nem oldódó anyagokat tartalmazhatnak, amelyek lerakódnak a ruhaneműn. ▶ Indítsa el a Rinse  (Öblítés) programot vagy szárítás után kefélje ki a ruhaneműt.
A textílián a(z)  Iron Assist program vége után nedves foltok keletkeztek.	A dobon vagy az ajtón lévő nedvességcseppek benedvesítették a textíliákat. A cseppek vagy lecsapódott gőzből vagy az előző mosási program után visszamaradó nedvességből származnak. ▶ Vasalja ki a textíliákat vagy akassza fel, hogy megszáradjanak.
Centrifugálás után a ruhanemű túl nedves.	Túl alacsony centrifuga-fordulatszámot állított be. ▶ Indítsa el a Spin  (Centrifugálás) programot. ▶ A következő mosásnál állítson be magasabb centrifuga-fordulatszámot. A készülék az egyensúlytalanságot a fordulatszám csökkentésével ellensúlyozza. 1. Ossa el újra a ruhaneműt a dobben. 2. Indítsa el a Spin  (Centrifugálás) programot.
Gyűrődések.	A választott program nem alkalmas a textiltípushoz. ▶ Állítson be egy megfelelő programot. → <i>Oldal 20</i> Magas centrifuga-fordulatszámot állított be. ▶ A következő mosásnál állítson be alacsonyabb centrifuga-fordulatszámot. A betöltés nem megfelelő. ▶ Vegye figyelembe a programok maximális betöltési mennyiségét. → <i>Oldal 20</i> ▶ Készítse elő a ruhaneműt. → <i>Oldal 25</i>
A vízbevezető tömlőnél kifolyik a víz.	A vízbevezető tömlő nincs megfelelően csatlakoztatva vagy sérült. ▶ Ellenőrizze a vízbevezető tömlő beszerelését. → <i>Oldal 10</i> Sérülés esetén cserélje ki a vízbevezető tömlőt.
A vízelvezető tömlőnél kifolyik a víz.	A vízelvezető tömlő nincs megfelelően csatlakoztatva vagy sérült. ▶ Ellenőrizze a vízelvezető tömlő beszerelését. → <i>Oldal 10</i> Sérülés esetén cserélje ki a vízelvezető tömlőt.

Hiba	Ok és hibaelhárítás
Víz távozik az ajtó alatt.	Az ajtó vagy a karima szennyeződése okoz tömítetlenséget. ▶ Tisztítsa meg az ajtót és a karimát.
A mosószer vagy öblítőszer lecsöpög a tömítógallérról, és összegyűlik az ajtóban vagy a tömítógallér redőjében.	Túl sok mosószer vagy öblítő van a mosószertartó fiókban. ▶ Adagoláskor vegye figyelembe a jelölést a mosószertartó fiókban. → <i>Oldal 27</i>
Vízmaradvány található az ∞ kamrában.	Az ∞ kamrában lévő betét eltömődött. ▶ Tisztítsa meg a mosószertartó fiókot. → <i>Oldal 30</i>
Öblítőszer van a mosószertartó fiókban.	A kívánt program nem támogatja az öblítőszerhasználatot. ▶ Ellenőrizze, hogy a kívánt program támogatja-e az öblítőszerhasználatot. → <i>Oldal 20</i>
A készülékben szagok képződnek.	A nedvesség és a mosószermaradványok kedveznek a baktériumok elszaporodásának. ▶ Tisztítsa meg a dobot. → <i>Oldal 30</i> ▶ Ha nem használja a készüléket, hagyja nyitva az ajtót és a mosószertartó fiókot, hogy a maradék víz kiszáradhasson.

17.1 Vészkioldó

Ajtóreteszelés oldása

Előfeltétel: A mosóvízszivattyú üres.
→ *Oldal 31*

- FIGYELEM** – A kifolyó víz anyagi károkat okozhat.
 - ▶ Ne nyissa ki az ajtót, amíg vizet lát az üvegen.

A vészkioldót egy szerszámmal húzza lefelé, és engedje el.

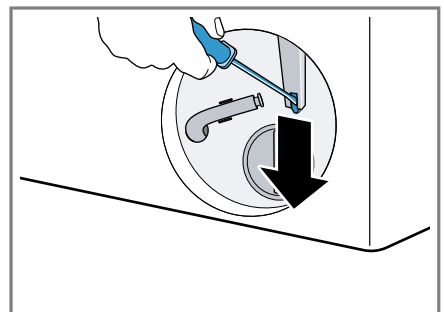

- ✓ Az ajtózár kioldott.
2. Helyezze be és pattintsa be a szervizfedelelet.
3. Csukja be a szervizfedelelet.

18 Szállítás, tárolás és ártalmatlanítás

18.1 Készülék leszerelése

1. Zárja el a vízcsapot.
2. Kapcsolja ki a készüléket.
→ *Oldal 28*
3. Húzza ki a készülék hálózati csatlakozódugóját.
4. Engedje le a mosóvizet.
→ *"A mosóvízszivattyú tisztítása", Oldal 31*
5. Szerelje le a tömlőket.

18.2 Szállítási biztosítók behelyezése

A szállítási károk elkerülése érdekében gondoskodjon a készülék biztonságos szállításáról a szállítási biztosítókkal.

1. Csavarhúzó segítségével távolítsa el a fedőkupakot ¹.

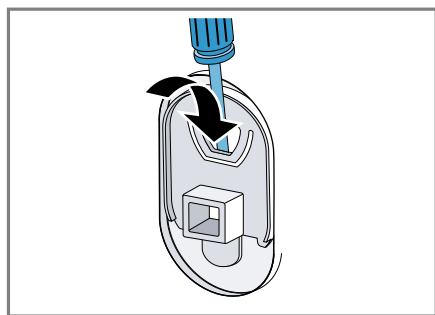

Őrizze meg a fedőkupakot.

2. Helyezze be a 4 szállítási biztosítót.

18.3 A készülék ismételt üzembe helyezése

- ▶ További információkért lásd: Elhelyezés és csatlakoztatás
→ *Oldal 10* és Üres mosás indítása
→ *Oldal 15*.

18.4 A régi készülék ártalmatlanítása

A környezetkímélő ártalmatlanításnak köszönhetően az értékes nyersanyagok újra felhasználhatók.

⚠ FIGYELMEZTETÉS

Egészségkárosodás veszélye!

A gyermekek bezárhatják magukat a készülékbe és életveszélybe kerülhetnek.

- ▶ A készülék nem állítható fel zárható ajtó, tolóajtó vagy olyan ajtó mögé, amelynek a készülékkel szemben lévő oldalán zsanér van, amely megakadályozza a készülék teljes kinyitását.
- ▶ A kiszolgált készülék hálózati csatlakozóvezetékeinek hálózati dugóját húzza ki, majd vágja át a hálózati csatlakozóvezetékét, és oly mértékben tegye tönkre a készülék ajtajának zárját, hogy az ajtót többé ne lehessen becsukni.

1. Húzza ki a hálózati csatlakozóvezeték dugóját.
2. Vágja el a hálózati csatlakozóvezetékét.
3. Környezetkímélő módon ártalmatlanítsa a készüléket.

Az aktuális ártalmatlanítási lehetőségekről a szakkereskedőnél, ill. a települési közigazgatásnál vagy önkormányzatnál tájékozódhat.



Ez a készülék az elhasznált villamosági és elektronikai készülékekről szóló 2012/19/EU irányelvnek megfelelő jelölést kapott.

Ez az irányelv a már nem használt készülékek visszavételének és hasznosí-

¹ A védőkupakok száma modelltől függően változik.

tásának EU-szerte érvényes kereteit határozza meg.

19 Vevőszolgálat

A megfelelő környezetbarát tervezésről szóló rendelet szerint a működés szempontjából releváns eredeti pótalkatrészeket készülékének az Európai Gazdasági Térségben való forgalomba hozatalától számítva legalább 10 évig beszerezheti vevőszolgálatunknál.

Ezenkívül a további, működés szempontjából releváns és tartós eredeti pótalkatrészeket készüléke forgalomba hozatalától számítva akár 15 évig beszerezheti vevőszolgálatunknál. További információkért kérjük, forduljon vevőszolgálatunkhoz.

Megjegyzés: A vevőszolgálat tevékenysége a gyártói garanciális feltételek keretében ingyenes.

Az Ön országában érvényes garancia időtartamáról és garanciális feltéte-

lekről a mellékelt, szervizelérhetőségeket és garanciális feltételeket tartalmazó dokumentumon lévő QR-kódon keresztül, vevőszolgálatunktól, kereskedőjénél vagy weboldalunkról szerezhet részletes információkat.

A vevőszolgálat elérhetőségét a mellékelt, szervizelérhetőségeket és garanciális feltételeket tartalmazó dokumentumon lévő QR-kódon keresztül tekintheti meg.

19.1 Termékszám (E-Nr.) és gyártási szám (FD)

Ha a vevőszolgálatához fordul, tartsa kéznél készüléke termékszámát (E-Nr.) és gyártási számát (FD), amelyeket a készülék típusábláján talál.









A típusábla modelltől függően a következő helyen található:

- az ajtó belső oldalán.
- a dobnnyílás alatt.
- a szervizfedél belső oldalán.
- a készülék hátoldalán.

Készüléke adatait és a vevőszolgálat telefonszámát gyorsan megtalálja, ha feljegyzi magának az adatokat.

20 Fogyasztási értékek

A következő információk megadása az EU környezettudatos tervezést szabályozó rendelete alapján történik. Más programok, mint az **Eco 40-60** által megadott értékek csak referenciaértékek, meghatározásuk az érvényes EN60456 szabvány szerint történik.

Program	Betölthető ruhamennyiség (kg)	Programidő (h:min) ¹	Energiafogyasztás (kWh/ciklus) ¹	Vízfogyasztás (l/ciklus) ¹	Maximális hőmérséklet (°C) 5 min ¹	Centrifugafordulat-szám (ford./perc) ¹	Maradék nedveség (%) ¹
Eco 40-60 ²	9,0	3:37	0,940	68,0	39	1351	52,00
Eco 40-60 ²	4,5	2:50	0,380	40,0	27	1351	52,00
Eco 40-60 ²	2,5	2:31	0,190	30,0	23	1351	56,00
Cottons  (Pamut) 20 °C	9,0	3:39	0,450	97,0	23	1400	56,00
Cottons  (Pamut) 40 °C	9,0	3:39	1,230	97,0	43	1400	56,00
Cottons  (Pamut) 40 °C + Prewash 	9,0	4:22	1,330	102,0	43	1400	56,00
Cottons  (Pamut) 60 °C	9,0	3:39	2,100	97,0	61	1400	56,00
Easy-Care  (Kímélő) 40 °C	4,0	2:29	0,850	70,0	44	1200	35,00
Quick Mix  (Gyors/Mix) 40 °C	4,0	1:00	0,670	51,0	41	1400	54,00
 Wool  (Gyapjú/ Kézi mosás) 30 °C	2,0	0:40	0,230	44,0	26	800	33,00

21 Műszaki adatok

Készülék magassága 84,5 cm

Készülék szélessége 59,8 cm

Készülék mélysége 59,0 cm

Készülék mélység zárt ajtóval 63,2 cm

Készülék mélység nyitott ajtóval 104,9 cm

¹ A tényleges értékek eltérhetnek a megadott értékektől a következők függvényében: víznyomás, vízkeménység, belépő víz hőmérséklete, környezeti hőmérséklet, ruha fajtája, mennyisége és szennyezettsége, használt tisztítószer, áramellátás ingadozása, valamint a választott kiegészítő funkciók.

² Vizsgálati program hideg vízzel (15 °C-on) az EU környezettudatos tervezésre vonatkozó rendelete és az EU termékcímkzésre vonatkozó rendelete szerint.

Súly	71,1 kg
Maximális betöltési mennyiség	9,0 kg
Hálózati feszültség	220-240 V, 50 Hz
⇒ Minimális szerelési biztosíték	10 A
Névleges teljesítmény	2300 W
Teljesítményfelvétel	<ul style="list-style-type: none"> ▪ Kikapcsolt állapot: 0,50 W ▪ Bekapcsolt állapot: 0,50 W
Víznyomás	<ul style="list-style-type: none"> ▪ Legalább: 100 kPa (1 bar) ▪ Legfeljebb: 1000 kPa (10 bar)
Vízbevezető tömlő hossza	150 cm
Vízvezető tömlő hossza	150 cm
Hálózati csatlakozóvezeték hossza	160 cm

A modellre vonatkozó további információk az interneten a <https://eprel.ec.europa.eu/qr/2268578>¹ címen található. Ez az internetcím az Európai Unió hivatalos termékadatbankjára, az EPREL-re mutat.

¹ Csak az Európai Gazdasági Térség országai számára érvényes



Köszönjük, hogy Bosch háztartási készüléket vásárolt!

Regisztrálja most készülékét a MyBosch online felületen, és élvezze az alábbi előnyöket:

- Szakértői javaslatok és tippek a készülékéhez
- Opciók garanciahosszabbításhoz
- Kedvezmények tartozékokra és pótalkatrészekre
- Digitális használati utasítás és az összes készülékadat kéznél van
- Könnyű hozzáférés a Bosch háztartási készülékek vevőszolgálatához

Ingyenes és egyszerű regisztráció - mobiltelefonon is:

www.bosch-home.com/welcome

BOSCH
HOME APPLIANCES
SERVICE

Segítségre van szüksége? Itt megtalálja.

Szakértői tanácsadás a(z) Bosch háztartási készülékeivel kapcsolatban, támogatás problémák esetén vagy a(z) Bosch-szakértők által végzett javítás.

Tudjon meg mindent a sokféle lehetőségről, hogy a(z) Bosch Önt hogyan tudja támogatni:

www.bosch-home.com/service

Az összes ország elérhetősége a mellékelt szolgáltatásjegyzékben található.

BSH Hausgeräte GmbH

Carl-Wery-Straße 34

81739 München, GERMANY

www.bosch-home.com

A Bosch Company



9002045235 (060114)

hu