



Register your  
new device on  
MyBosch now and  
get free benefits:  
[bosch-home.com/  
welcome](https://bosch-home.com/welcome)



# ErgoMaster Serie 6

**MSM6M...**

**[hu]** Használati útmutató





<https://digitalguide.bsh-group.com/?mat-no=8001320302>

---

**[hu]** További információ és tájékoztatás az interneten található. Olvassa be a borító belső oldalán lévő QR kódot.

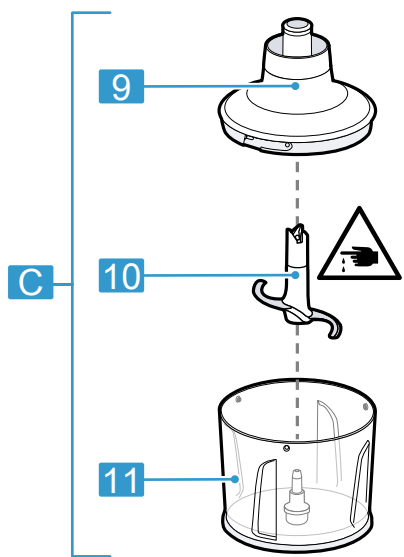
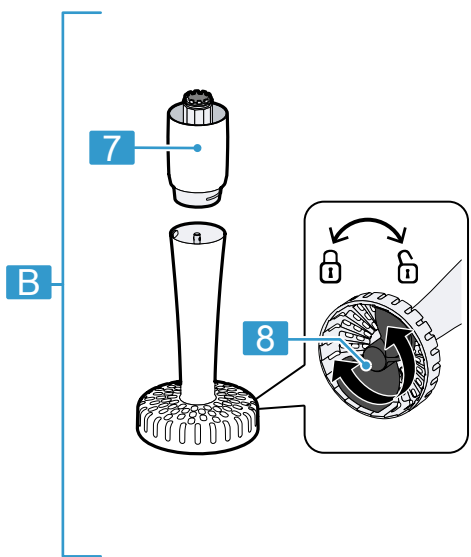
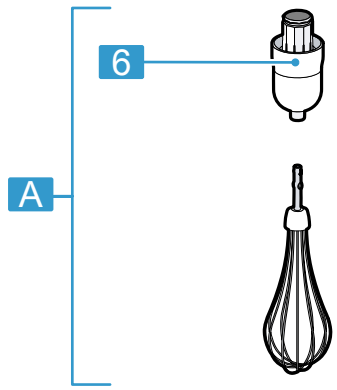
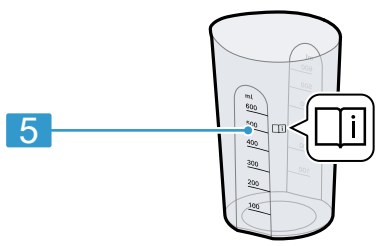
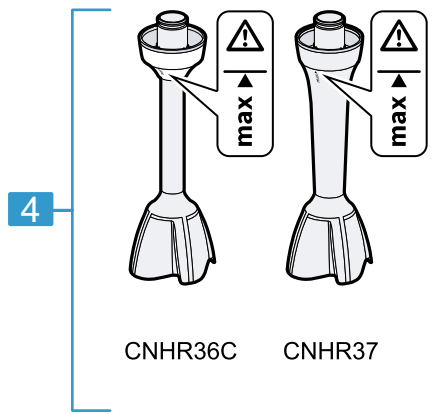
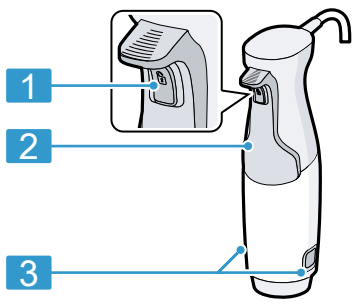

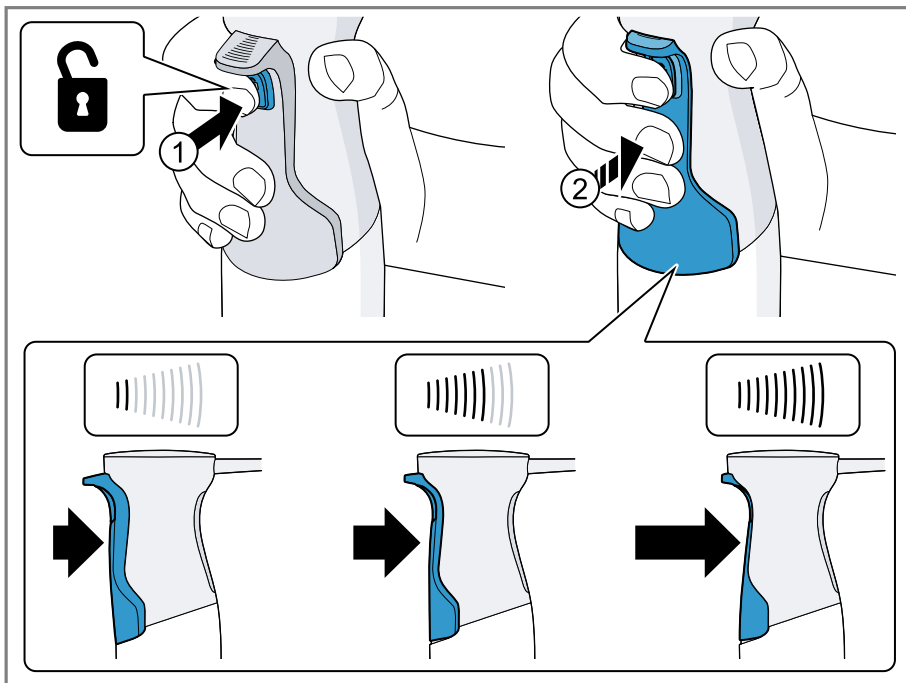

2

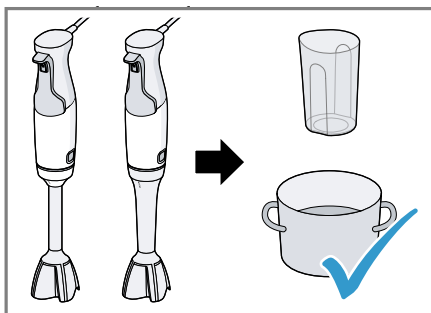

3

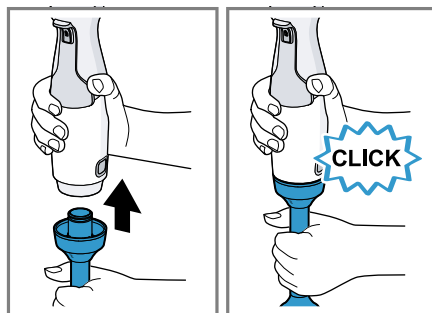

4

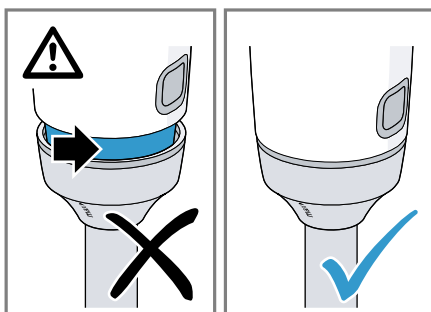

5

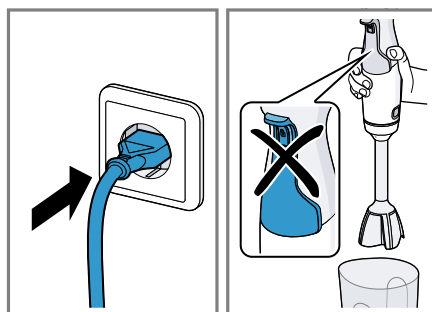

6

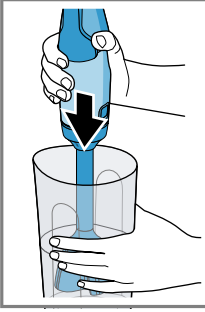

7

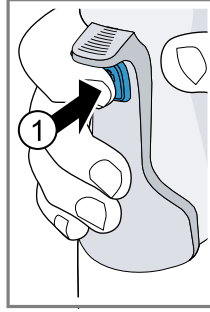
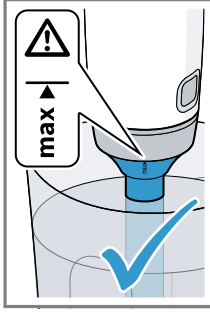

8

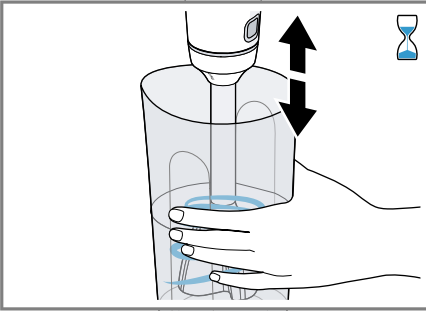
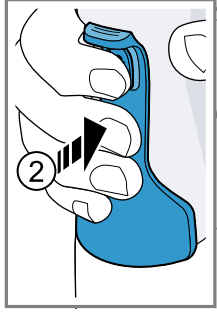

9

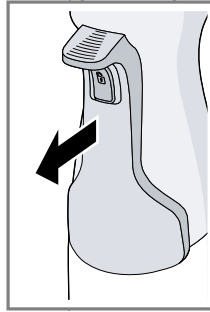

10

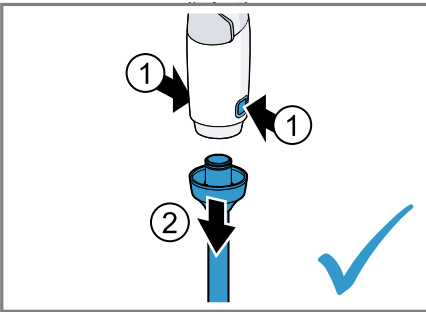
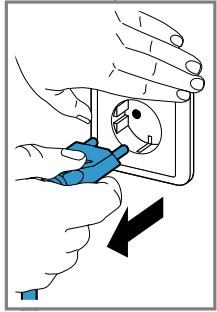

11

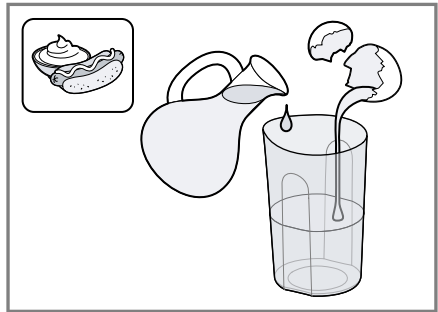

12

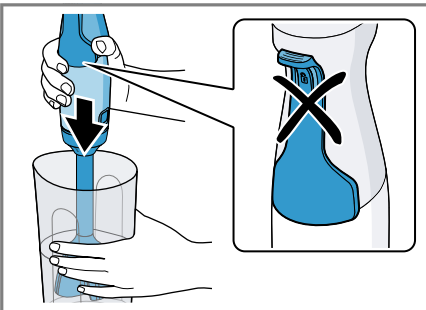

13

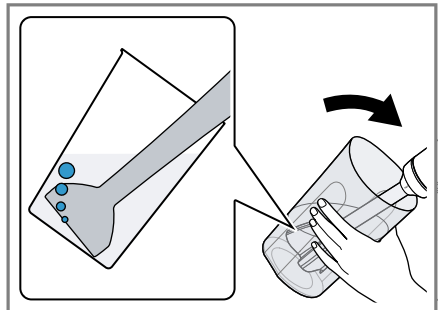

14

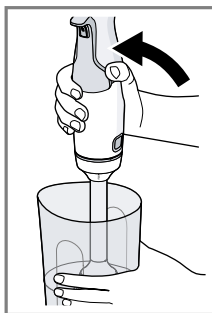

15

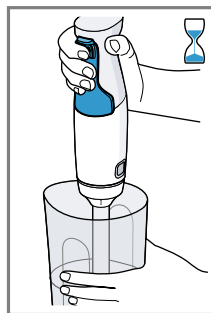
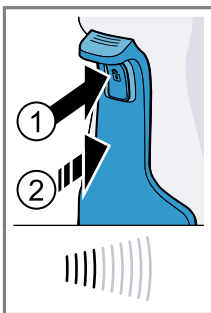

16

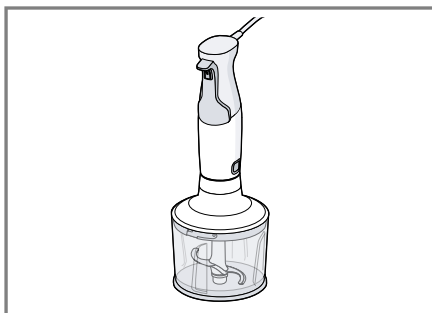
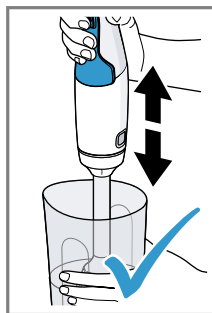

17

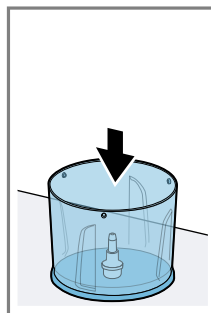

18

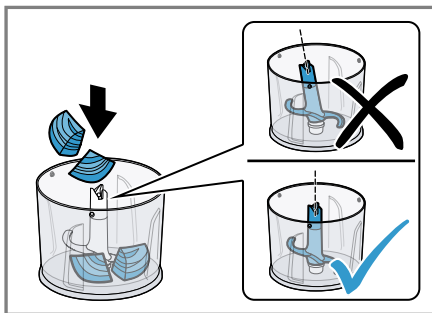
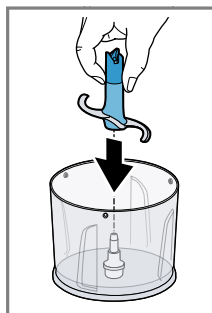

19

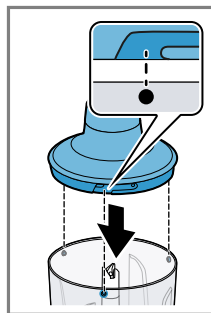

20

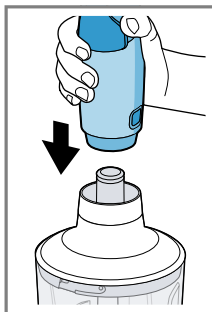

21

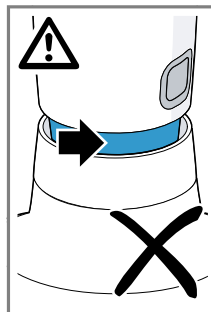

22

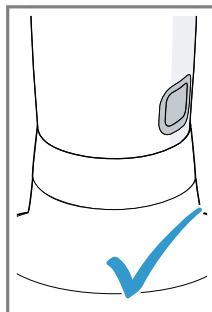

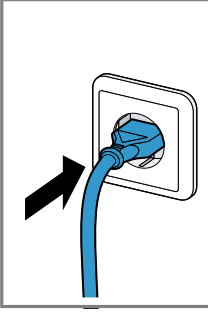

23

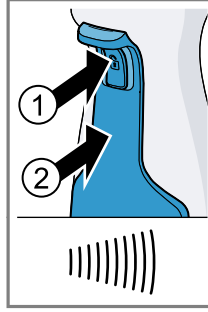
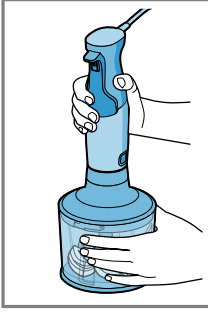

24

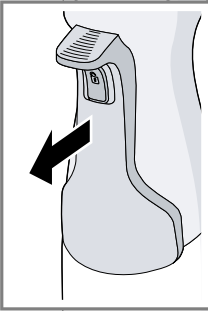
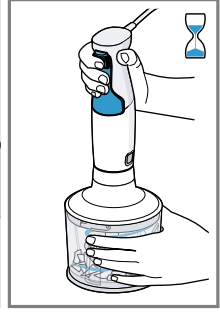

25

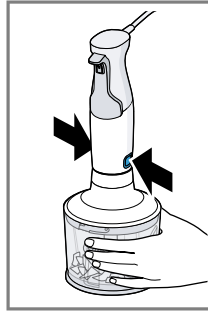
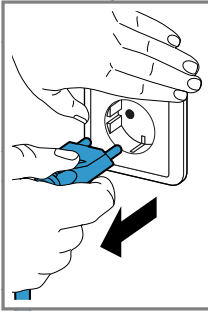

26



27

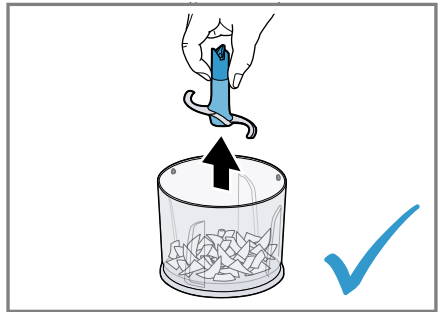
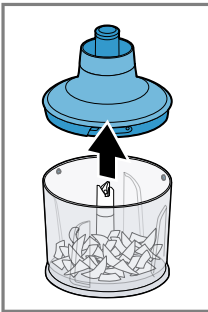

28

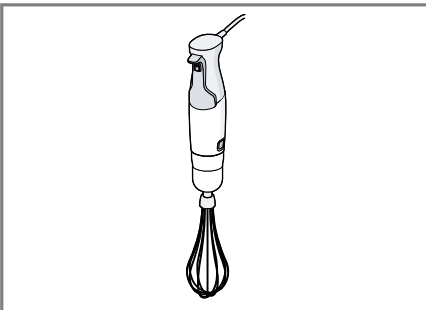

29

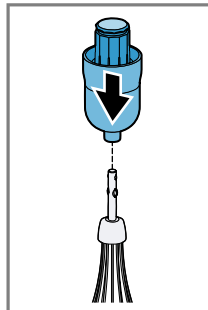

30

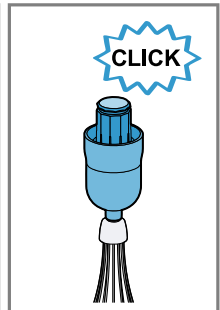

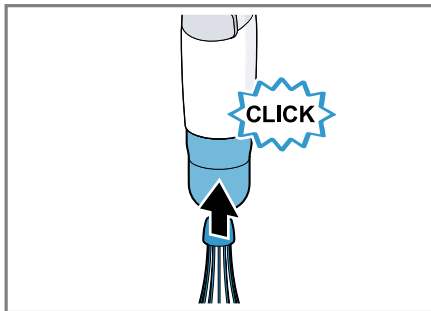

31

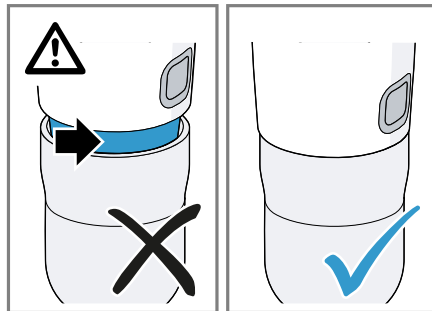

32

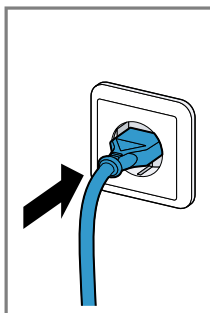

33

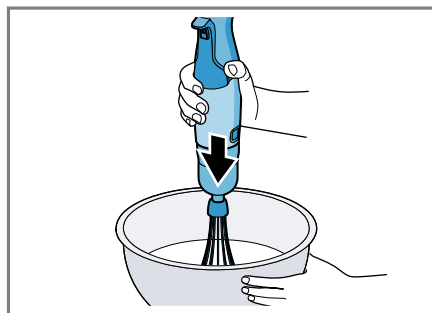
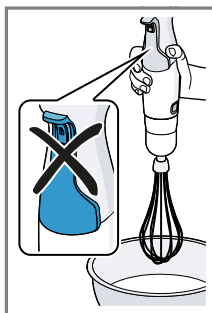

34

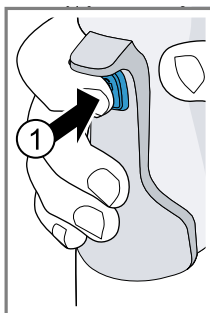

35

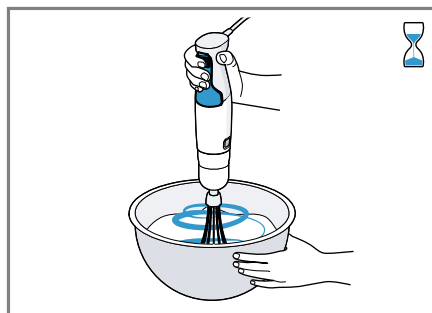
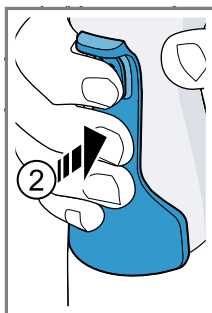

36

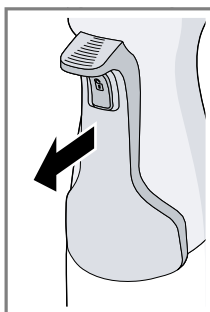

37

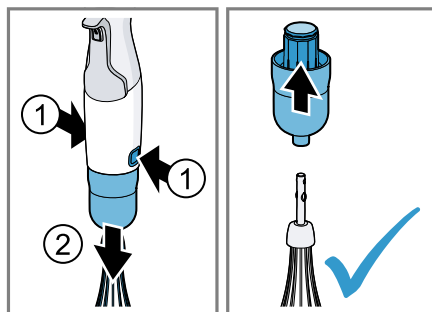
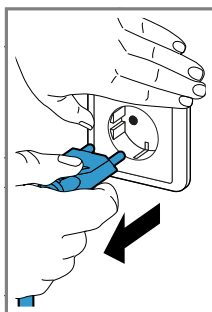

38

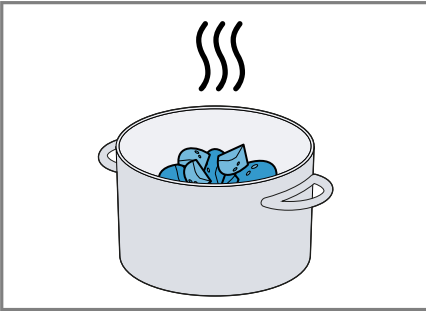

39

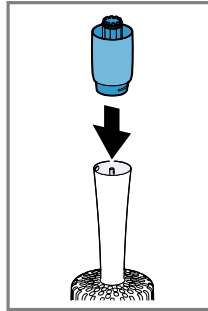

40

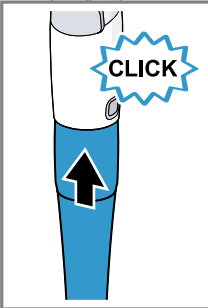
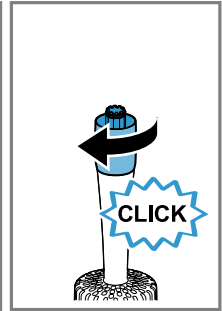

41

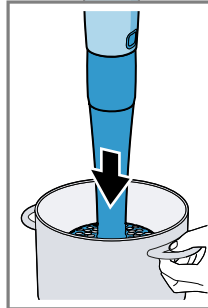
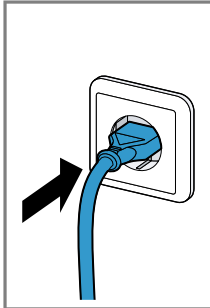

42

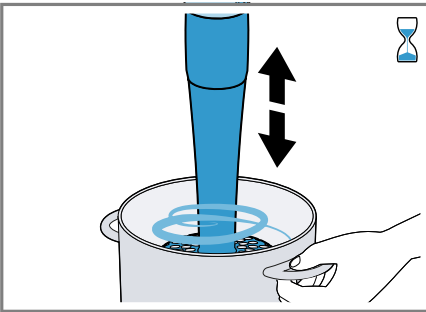
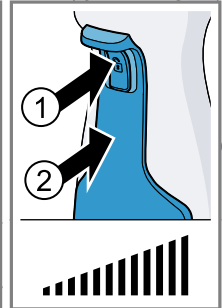

43

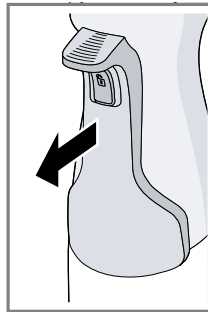



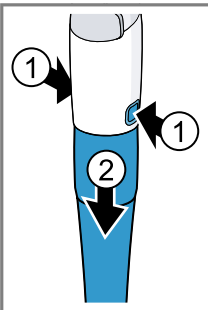
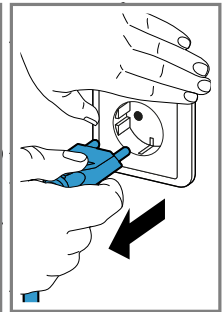



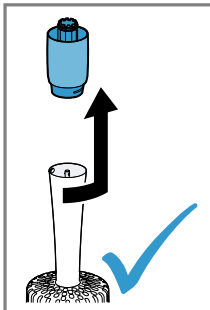

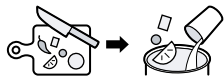





















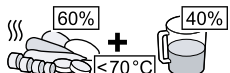

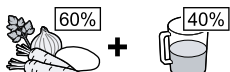





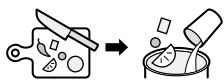

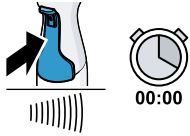

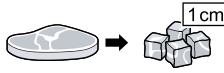

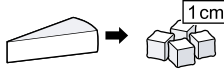







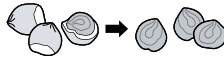

44











45

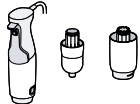

			 <p>MIN-MAX</p>	 <p>00:00</p>	
			200 - 500 g	40 - 60 s	
			200 - 500 g	60 - 90 s	
			200 - 500 g	60 - 90 s	
			200 - 500 g	60 - 90 s	
			1 x 	60 - 120 s	
			200 - 500 g	40 - 60 s	
			200 - 500 g	60 - 90 s	

				
			50 - 100 g	(5 - 10) x 1 s
			50 - 100 g	10 - 30 s
			5 - 20 x 	(3 - 8) x 1 s
			50 - 100 g	(3 - 8) x 1 s
			5 - 15 g	5 - 20 s
			50 - 150 g	5 - 30 s
			150 g	<ul style="list-style-type: none"> <li>● <b>L</b> 7 - 10 s</li> <li>● <b>M</b> 16 - 20 s</li> <li>● <b>S</b> 20 - 30 s</li> </ul>
			100 - 300 g	20 - 180 s
			1 - 3 x 	40 - 120 s
			50 - 150 g	60 - 120 s

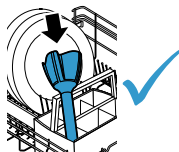
					
	✓	✗	✗	✗	✗
	✓	✓	✓	✗	✗
	✗	✗	✓	✗	✓
	✓	✓	✓	✓	✓
	✓	✓	✓	✓	

48

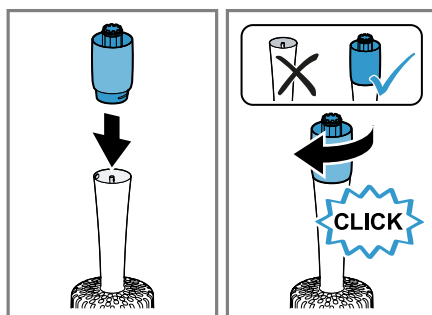

49

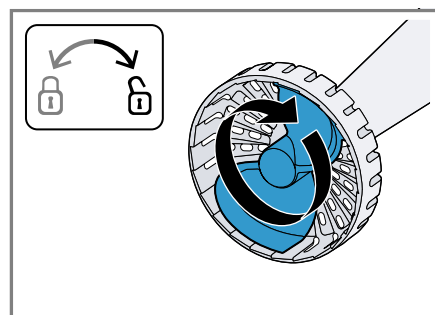

50

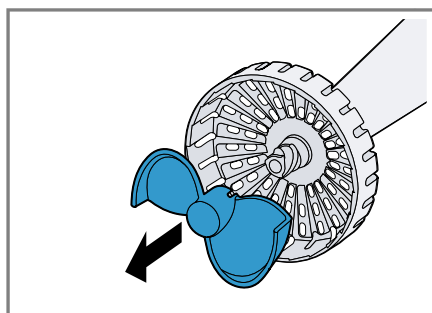

51

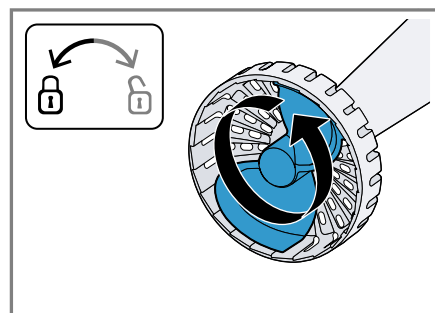

52

## Biztonság

- Gondosan olvassa el ezt az útmutatót.
- Őrizze meg az útmutatót és a termékinformációkat a későbbi használat céljára, vagy az újabb tulajdonos számára.

A készüléket csak a következőkre használja:

- eredeti alkatrészekkel és tartozékokkal.
- folyékony vagy félszilárd élelmiszerek őrlésére, aprítására, keverésére, pürésére és emulgeálására használja.
- a háztartásban általános feldolgozási mennyiségekhez és feldolgozási idő erejéig.
- a háztartásban és az otthoni környezet zárt helyiségeiben, szoba-hőmérsékleten.
- legfeljebb 2000 méter tengerszint feletti magasságig.

A készüléket, ha nem használják, ha nincs felügyelet alatt, az összeszerelés, a szétszerelés vagy a tisztítás előtt és meghibásodása esetén mindig le kell csatlakoztatni a hálózatról.

Ezt a készüléket csökkent fizikai, érzékelő vagy szellemi képességgel, illetve hiányos tapasztalattal és/vagy tudással rendelkező személyek akkor használhatják, ha valaki felügyeli őket, vagy ha valaki megtanította őket a készülék helyes használatára, és megértették az abból eredő veszélyeket.

Gyermekek nem játszhatnak a készülékkel.

A készülék tisztítását és a felhasználói karbantartást gyermekek nem végezhetik.

A készüléket gyermekek nem használhatják. A gyermekeket tartsa távol a készüléktől és a csatlakozóvezetektől.

- ▶ A készüléket csak az adattáblán megadottak szerint csatlakoztassa és üzemeltesse.
- ▶ Ha a készülék hálózati csatlakozóvezetéke megsérül, akkor azt a veszélyek elkerülése érdekében csak a gyártó, a gyártó vevőszolgálat vagy egy hasonlóan képzett személy cserélheti ki.
- ▶ A készüléket és a hálózati csatlakozóvezetékét soha ne merítse vízbe, ne tisztítsa mosogatógépben.
- ▶ A mixelőszárat legfeljebb a „max” jelölésig merítse a turmixolni kívánt keverékbe.
- ▶ Soha ne használja tovább a készüléket, ha az vízbe vagy más folyadékba esett.
- ▶ A készüléket ne használja nedves kézzel.
- ▶ Soha ne használjon megsérült készüléket.

- ▶ A hálózati csatlakozóvezeték soha ne érintkezzen forró, illetve éles szélű tárgyakkal.
- ▶ A készüléket soha ne állítsa rá forró felületre vagy annak közelébe.
- ▶ A kikapcsolás után várja meg a meghajtómű teljes leállítását.
- ▶ Tartsa távol a kezét, haját, ruháját és egyéb eszközöket a forgó alkatrészekről.
- ▶ A tartozékot csak álló meghajtás mellett és áramtalanított (konnektorból kihúzott) készülékre tegye fel és vegye le.
- ▶ A tartozékokat csak teljesen összeszerelt állapotban használja.
- ▶ A pengékhez soha ne érjen hozzá csupasz kézzel.
- ▶ Legyen elővigyázatos az éles vágókések kezelése, a tál ürítése és a tisztítás során.
- ▶ Legyen óvatos a forró ételek feldolgozásakor.
- ▶ A forrásban lévő élelmiszereket a feldolgozás előtt hagyja legalább 70 °C-ra lehűlni.
- ▶ Tartsa be a tisztítási előírásokat.
- ▶ Az élelmiszerekkel érintkező felületeket minden használat előtt tisztítsa meg.

## Dologi károk elkerülése

- ▶ Soha ne járassa üresben a készüléket.
- ▶ A turmixpoharat soha ne használja a mikrohullámú sütőben vagy a sütőben.
- ▶ A meghajtófeltéteket soha ne merítse folyadékba, és soha ne tisztítsa mosogatógépben.
- ▶ Az aprító tálját soha ne tegye a mikrohullámú sütőbe vagy a sütőbe.
- ▶ A mixelőszárat vagy a habverőt soha ne használja az aprító táljában.
- ▶ Pattintsa az alapgépet hallhatóan és teljesen a mixelőszárra vagy a tartozékra.
- ▶ A feldolgozás előtt távolítsa el az élelmiszerek kemény részeit (pl. porc, csont, inak vagy a gyümölcsök kemény magja).

## Áttekintés

→ Ábra **1**

- A** Habverő<sup>1</sup>
- B** ProPuree krumplinyomó feltét<sup>1</sup>
- C** Univerzális aprító<sup>1</sup>

- 1** Bekapcsolás-biztosítógomb
- 2** Kezelőkar
- 3** Kioldógombok
- 4** Mixelőszár<sup>1</sup>
- 5** Műanyag turmixpohár
- 6** Meghajtófeltét a habverőhöz
- 7** Meghajtófeltét a krumplinyomó feltét-hez
- 8** Krumplinyomó lapát (levehető)
- 9** Meghajtófeltét az univerzális aprítóhoz
- 10** Univerzális kés
- 11** Edény

## Megjegyzések

- A maximális feldolgozási mennyiség a műanyag turmixpohárban 500 ml. A turmixpoháron lévő teljes skála csak leméreésre szolgál.
- Ha valamelyik tartozék nem alaptartozék, az ügyfélszolgálatától megrendelhető.

<sup>1</sup> Modelltől függően

- Kiegészítő univerzális aprítót az ügyfélszolgálaton keresztül rendelhet. Rendelési számok:
  - CNHR37: 0012042772
  - CNHR36C: 0012043110
 Az univerzális aprítóval teljes körűen használhatja a készülék teljesítményét, amikor a mézes-almás keveréket készíti el, betartva az univerzális aprító használati útmutatójában megadott recept előírásait.

## Kezelőelemek

### Kezelőkar bekapcsolás-biztosítógombbal

A kezelőkarral fokozatmentesen szabályozhatja a készülék sebességét.

A készülék bekapcsolásához először nyomja le a bekapcsolás-biztosítógombot, majd nyomja le a kezelőkart. Minél erősebben nyomja le a kezelőkart, annál magasabb a motor fordulatszáma.

**Megjegyzés:** A készülék mindaddig bekapcsolva marad, ameddig a kezelőkart le nyomva tartja.

→ **Ábra 2**

### Mixelőszár

A mixelőszár az alábbi esetekben használható:

- Italok turmixolása
- Palacsintatészta, majonéz, szószok és bébiétel készítése
- Főtt élelmiszerek pürésítése, pl. gyümölcs, zöldség, levesek

**Megjegyzés:** A mixelőszár nem alkalmas olyan pürék készítésére, amelyek kizárólag burgonyából vagy hasonló állagú élelmiszerekből állnak.

### Élelmiszer feldolgozása a mixelőszárral

#### Megjegyzések

- A kemény élelmiszereket a pürésítés előtt aprítsa fel vagy főzze puhára, pl. alma, burgonya vagy hús.
- Nyers élelmiszerek (hagyma, fokhagyma, fűszernövények) nélküli aprítására az univerzális aprítót használja!
- Mielőtt edényben lévő élelmiszereket dolgozna fel, vegye le az edényt a főzőfelületről.

→ **Ábra 3 - 11**

### Példarecept: majonéz

- 1 egész tojás (tojássárgája és tojásfehérje)
- 1 evőkanál mustár
- 1 evőkanál citromlé vagy ecet
- 200-250 ml olaj
- Só és bors ízlés szerint

### Majonéz készítése

#### Megjegyzések

- A mixelőszárral csak egész tojásból (tojásfehérje és tojássárgája) lehet majonézt készíteni.
- Ha majonézt készít, a mixelőszár alatti levegő megakadályozza a megfelelő keveredést. Az optimális eredmény érdekében a turmixolás előtt várja meg, hogy a levegő távozzon.

→ **Ábra 12 - 16**

### Univerzális aprító

Az univerzális aprító élelmiszerek (pl. hús, kemény sajt, hagyma, fűszerek, fokhagyma, gyümölcs, zöldség, zöldfűszerek, diófélék és mandula) aprítására alkalmas.

**Megjegyzés:** Az univerzális aprító nem alkalmas nagyon kemény élelmiszerek (kávészem, szerezsendió, retek) vagy fagyasztott áruk (gyümölcs vagy jégkocka) aprítására.

### Az univerzális aprító használata

→ **Ábra 17 - 23**

### Habverő

A habverő tejszín, tojásfehérje vagy tejhab felferésére, illetve szószok és desszertek készítésére szolgál.

Így érhet el tökéletes eredményt:

- Használjon legalább 30%-os zsírtartalmú és 4–8 °C-os tejszínt.
- Használjon magas fehérjetartalmú és legfeljebb 8 °C-os tejet.
- A tejet vagy a tojáshabot nagy tálban verje fel.

**Megjegyzés:** A kifröccsenés elkerülése érdekében a habverőt mély tálakban használja.

### Habverő használata

→ **Ábra 29 - 38**

## ProPuree krumplinyomó feltét

A krumplinyomó feltét főtt burgonyából, borsóból, gyümölcsből vagy hasonló állagú élelmiszerekből álló pürék készítésére alkalmas.

### Megjegyzések

- Ne dolgozzon kemény hozzávalókkal.
- Mielőtt edényben lévő élelmiszereket dolgozna fel, vegye le az edényt a főzőfelületről.
- Kerülje, hogy a krumplinyomó feltét nekiütökhessen kemény élekeknek (pl. edény, tál).

### Krumplinyomó feltét használata

→ Ábra **39** - **45**

### Krumplipüré

- 1 kg főtt burgonya
- 0,15 l meleg tej
- 50 g puha vaj
- só, bors és szerecsendió

#### Elkészítés

- A hozzávalókat megfelelő edénybe tesszük, és a krumplinyomó feltéttel kb. 1 perc alatt összedolgozzuk.
- Végül sóval, borssal és szerecsendióval ízesítjük.

## Alkalmazási példák

Vegye figyelembe a táblázatokban szereplő adatokat és értékeket.

### Mixelőszár

Minden használat után hagyja lehűlni a készüléket szobahőmérsékletre.

→ Ábra **46**

### Univerzális aprító és habverő

→ Ábra **47**

## A tisztítás áttekintése

Használat után azonnal tisztítsa meg az összes alkatrészt, hogy az ételmaradványok ne száradjanak rájuk.

Tisztítsa meg az egyes alkatrészeket a táblázatban leírtaknak megfelelően.

→ Ábra **48**

### Krumplinyomó feltét tisztítása

A különösen alapos tisztításhoz vegye le a krumplinyomó lapátot.

→ Ábra **49** - **52**

## Zavarok elhárítása

### A készülék a feldolgozás közben ki-kapcsol (csak 800-1200 wattos modellek esetén).

A túlterhelés elleni védelem mostantól aktív.

- ▶ Húzza ki a hálózati csatlakozódugót, és a készüléket kb. 1 órán át hagyja hűlni, hogy a túlterhelés elleni védelem deaktiválódjék.

**Megjegyzés:** Ha az üzemzavar nem szüntethető meg, kérjük, forduljon az ügyfélszolgálatához.

### A régi készülék ártalmatlanítása

- ▶ Környezetkímélő módon ártalmatlanítsa a készüléket. Az aktuális ártalmatlanítási lehetőségekről a szakkereskedőnél, ill. a települési közigazgatásnál vagy önkormányzatnál tájékozódhat.



Ez a készülék az elhasznált villamossági és elektronikai készülékekről szóló 2012/19/EU irányelvnek megfelelő jelölést kapott.

Ez az irányelv a már nem használt készülékek visszavételének és hasznosításának EU-szerte érvényes kereteit határozza meg.

## Vevőszolgálat

Az Ön országában érvényes garancia időtartamáról és garanciális feltételekről a mellékelt, szervizelérhetősegeket és garanciális feltételeket tartalmazó dokumentumon lévő QR-kódon keresztül, vevőszolgálatunktól, kereskedőjénél vagy weboldalunkról szerezhet részletes információkat.

A vevőszolgálat elérhetőségét a mellékelt, szervizelérhetősegeket és garanciális feltételeket tartalmazó dokumentumon lévő QR-kódon keresztül tekintheti meg.

A(z) (EU) 2023/826 rendelet szerinti információkat online a [www.bosch-home.com](http://www.bosch-home.com) címen, készüléke termékoldalán és szervizoldalán a használati útmutatók és kiegészítő dokumentumok között találja.









## Thank you for buying a Bosch Home Appliance!

Register your new device on MyBosch now and profit directly from:

- **Expert tips & tricks for your appliance**
- **Warranty extension options**
- **Discounts for accessories & spare-parts**
- **Digital manual and all appliance data at hand**
- **Easy access to Bosch Home Appliances Service**

Free and easy registration – also on mobile phones:

**[www.bosch-home.com/welcome](http://www.bosch-home.com/welcome)**



## Looking for help? You'll find it here.

Expert advice for your Bosch home appliances, help with problems or a repair from Bosch experts.

Find out everything about the many ways Bosch can support you:

**[www.bosch-home.com/service](http://www.bosch-home.com/service)**

Contact data of all countries are listed in the attached service directory.

### **BSH Hausgeräte GmbH**

Carl-Wery-Straße 34  
81739 München, GERMANY  
[www.bosch-home.com](http://www.bosch-home.com)

A Bosch Company



**8001331103** (050714)

hu