



Register your
new device on
MyBosch now and
get free benefits:
[bosch-home.com/
welcome](https://www.bosch-home.com/welcome)



ErgoMaster Serie 4 / Serie 6

MSM4W...

MSM4B...

MSM6M...

[hu] Használati útmutató



<https://digitalguide.bsh-group.com?mat-no=8001251292>



[hu] Olvassa be a QR-kódot vagy keresse fel a weboldalt a kibővített használati utasítás megnyitásához. Ott kiegészítő információkat talál a készülékkel vagy tartozékkal kapcsolatban.

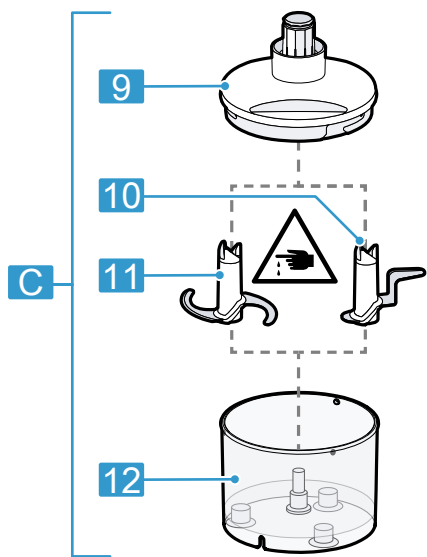
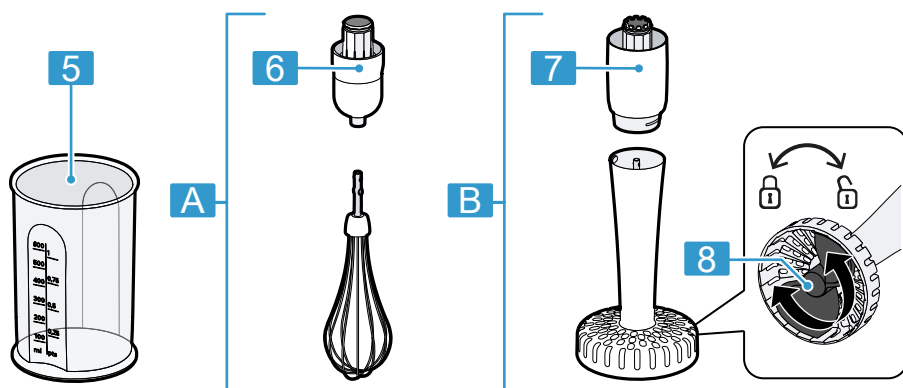
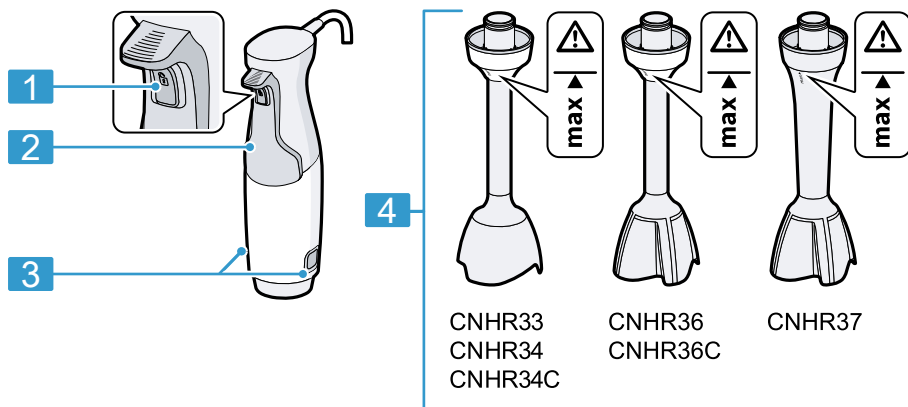

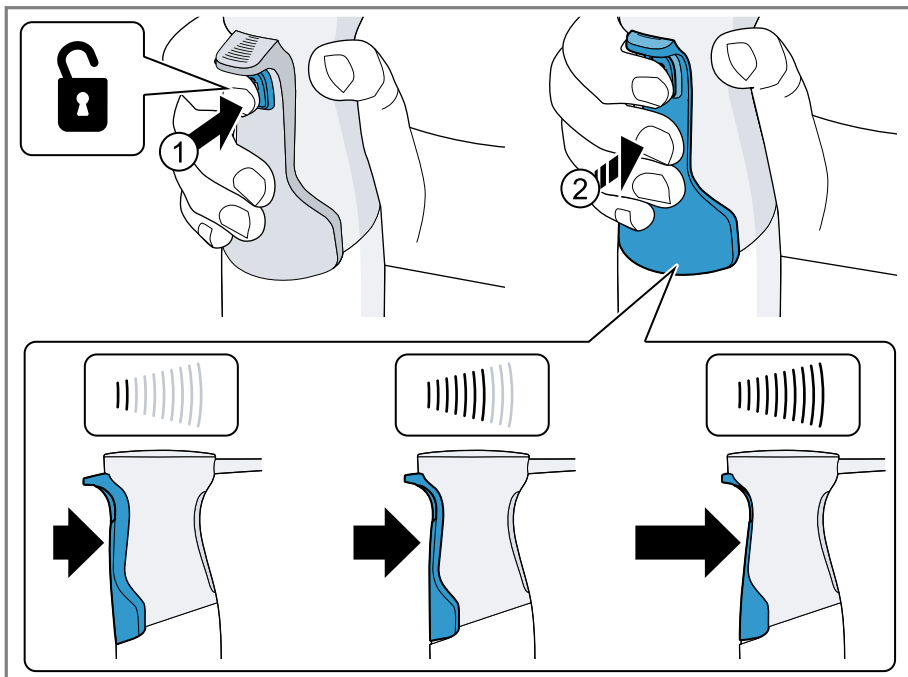

2

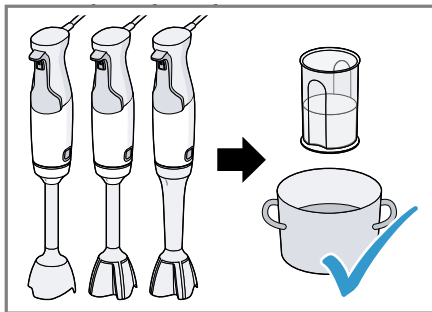

3

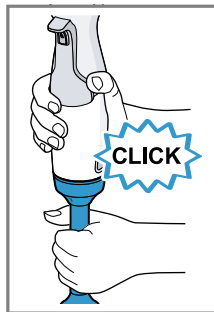
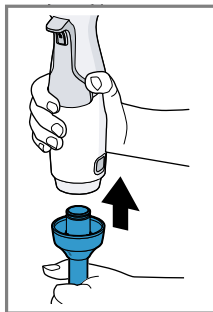

4

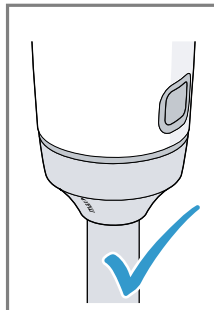

5

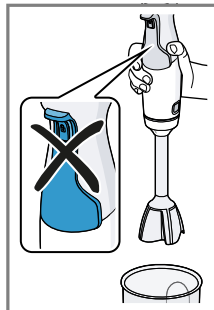
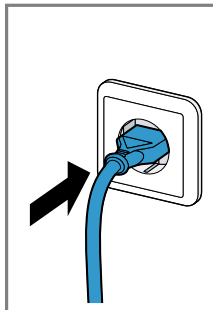

6

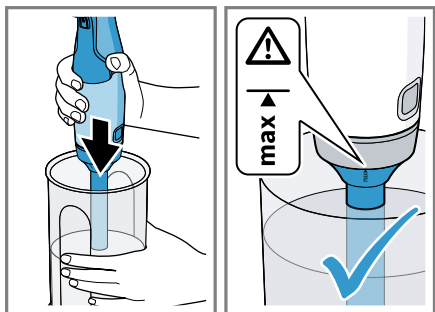

7

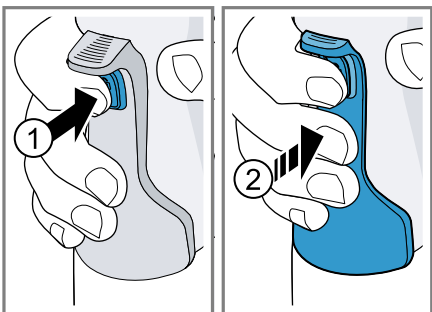

8

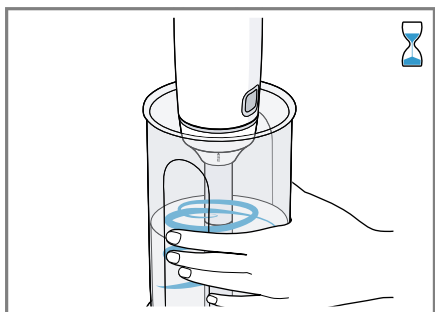

9

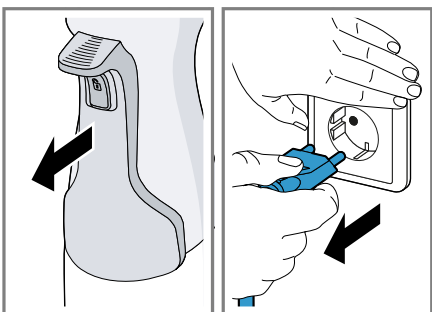

10

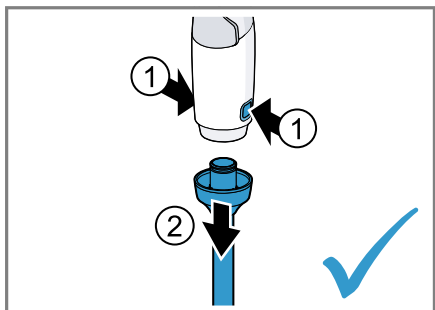

11

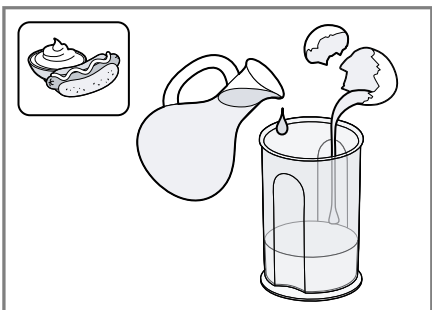

12



13

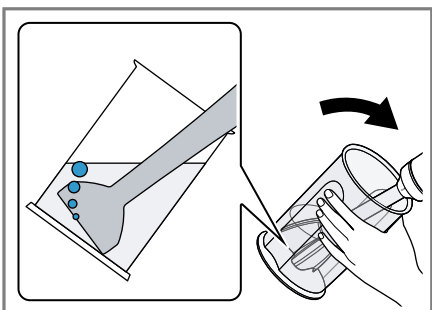

14

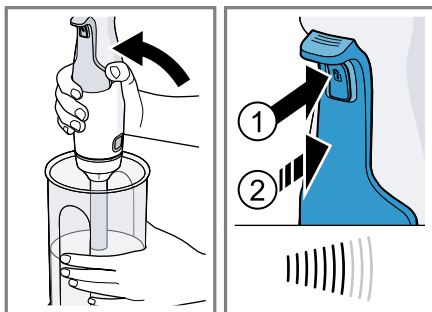

15

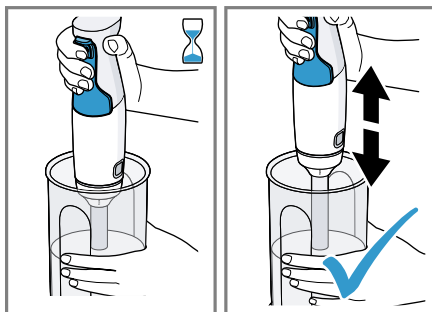

16

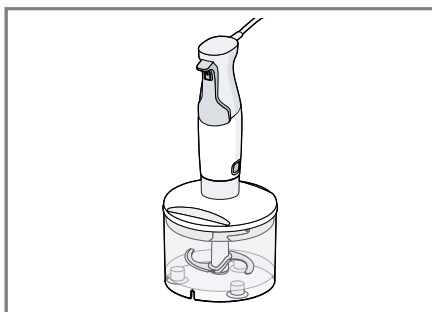

17

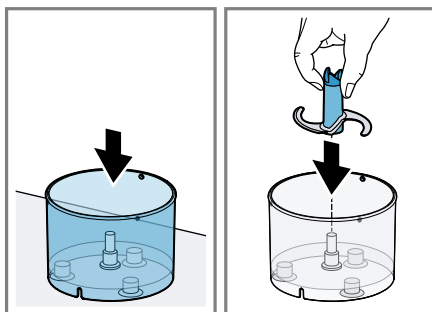

18

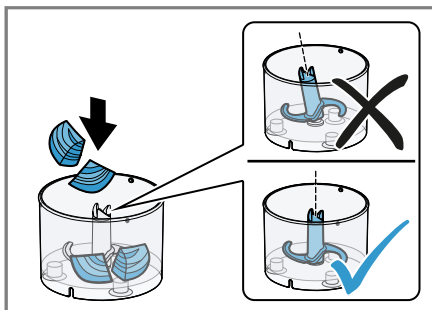

19

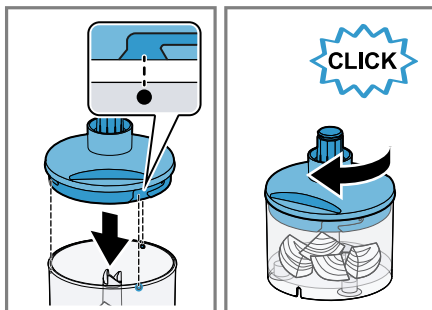

20

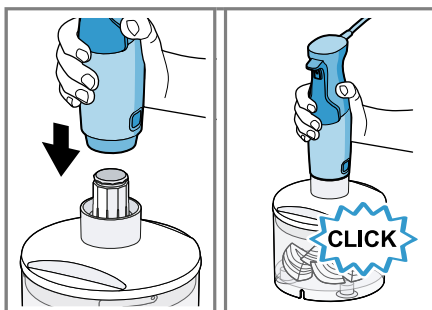

21

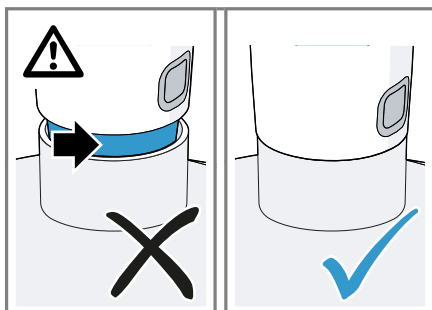

22

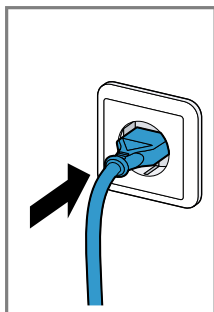

23

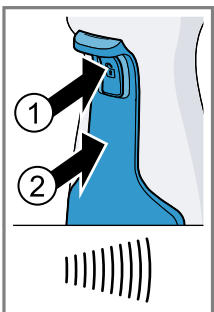
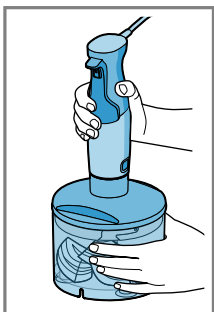

24

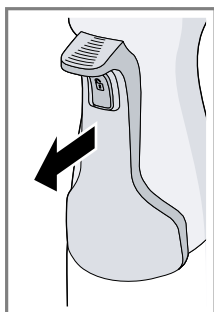
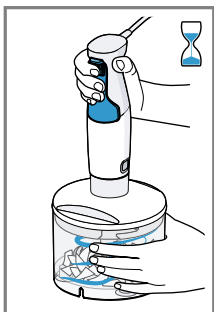

25

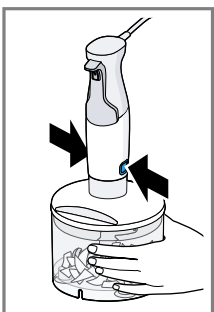
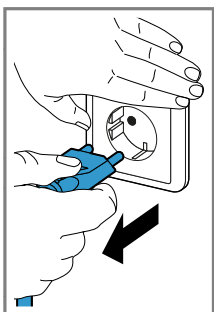



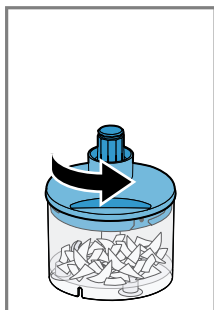
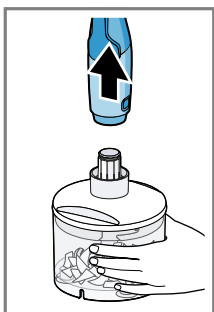

26

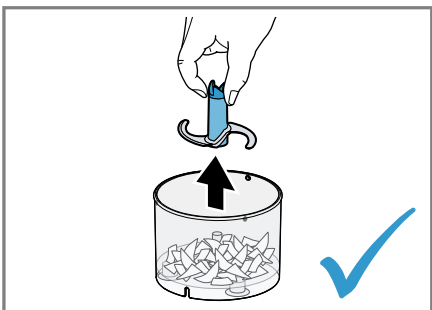
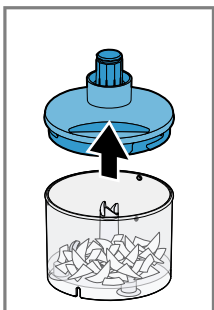

27

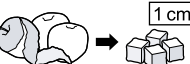
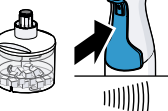

28

	 		 
CNHR34, CNHR36	80 g	20 g	2 s
CNHR33, CNHR34C CNHR36C	100 g	20 g	2 s
CNHR37	120 g	20 g	3 s

29

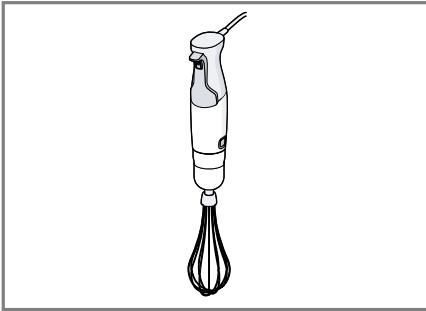

30

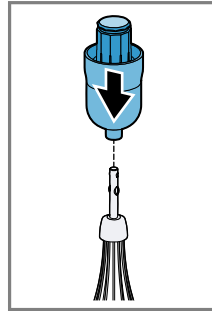

31

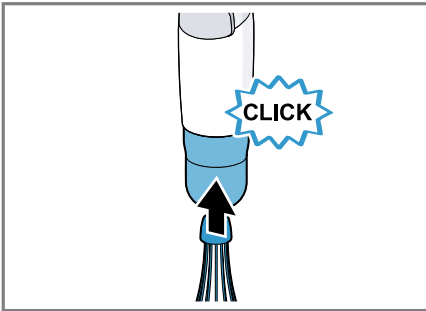
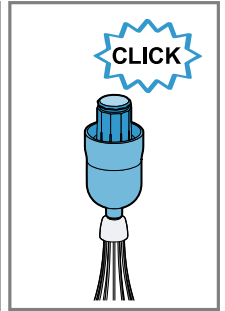

32

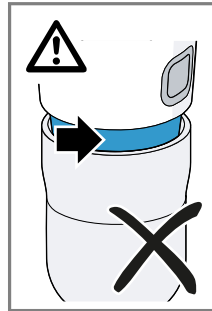

33

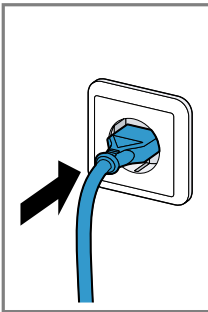
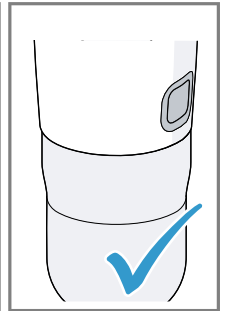

34

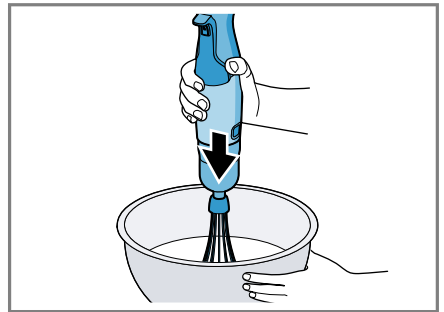
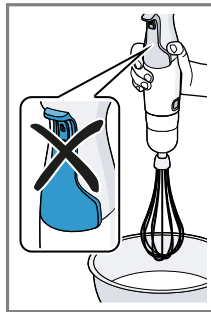

35

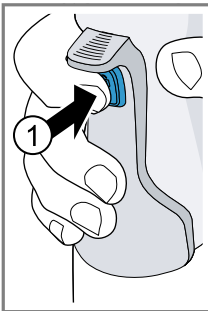

36

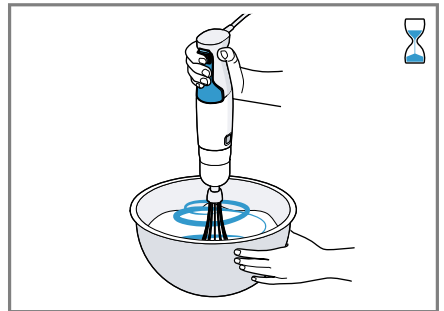
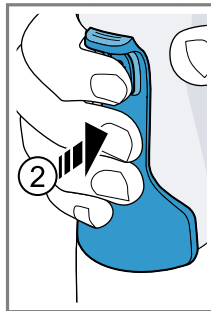

37

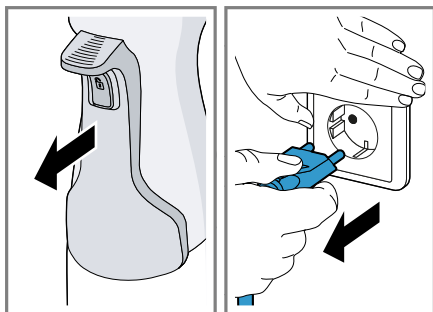

38

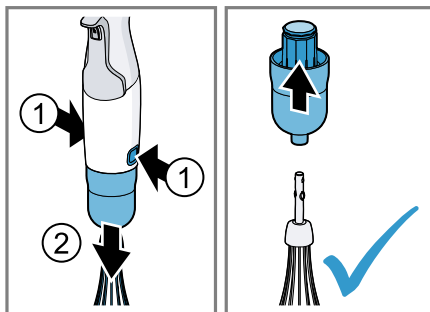

39

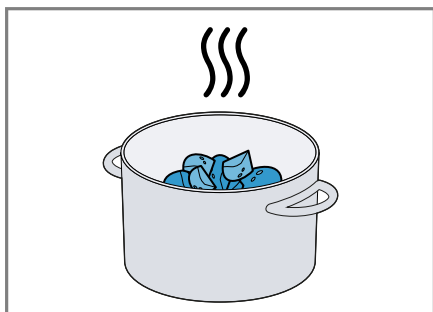

40

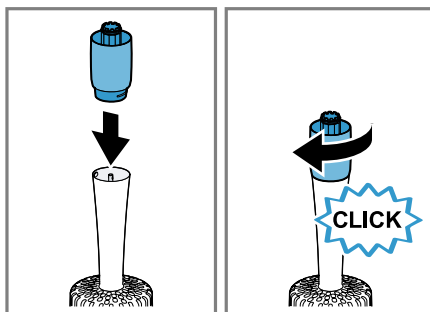

41

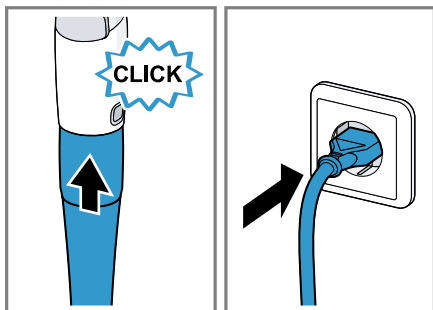

42

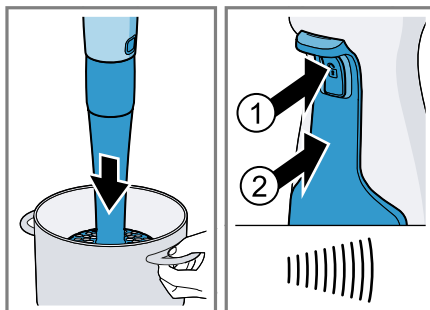

43

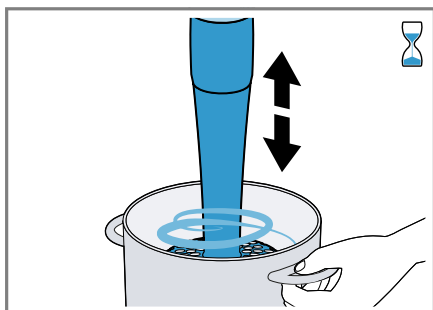

44

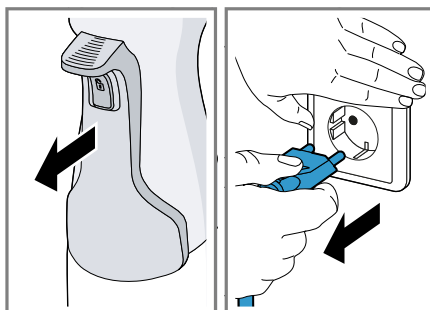



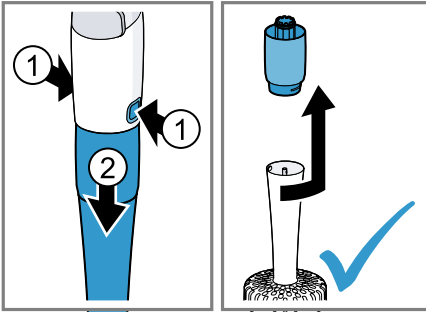







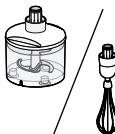



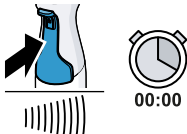



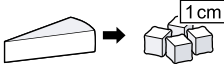







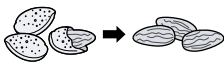



45





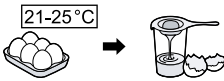

46

			200-600 g	40-90 s	
			200-500 g	60-90 s	
			200-500 g	60-90 s	
			200-600 g	60-90 s	
			1 x 0	60-90 s	
			200-600 g	40-60 s	
			200-600 g	60-90 s	

47

				
			50-100 g	10-20 s
			50-100 g	20-40 s
			5-20 x 	3-15 s
			50-100 g	(3-8) x 1 s
			5-15 g	(7-10) x 1 s
			50-150 g	5-30 s
			150 g	<ul style="list-style-type: none"> ● L 7 - 10 s ● M 16 - 20 s ● S 20 - 30 s
			100 g	5 s
			100-300 g	20-180 s
		1-3 x 	40-120 s	
		50-150 g	60-120 s	

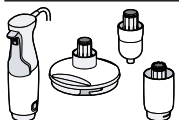
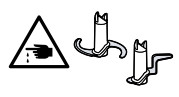
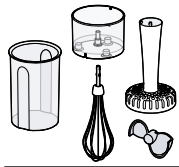
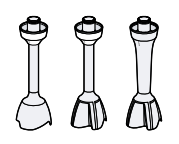
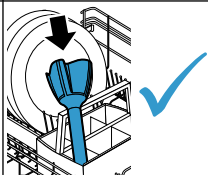
					
	✓	✗	✗	✗	✗
	✗	✗	✗	✓	✓
	✓	✓	✓	✓	✓
	✓	✓	✓	✓	

49

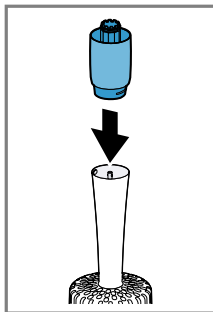

50

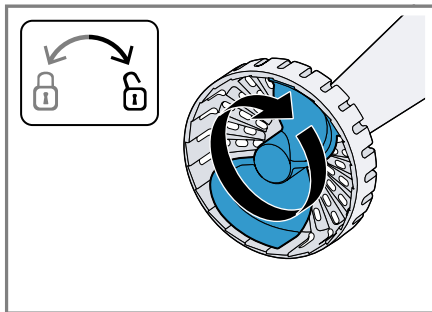
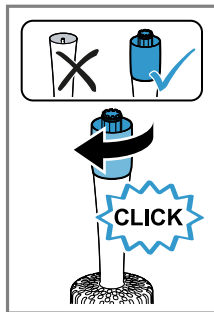

51

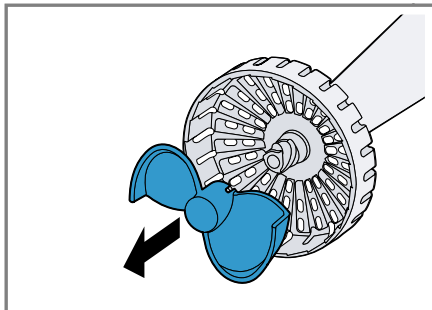

52

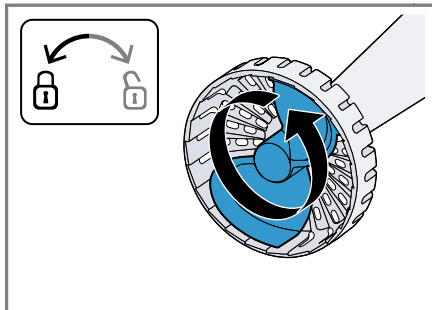

53



Biztonság

- Gondosan olvassa el ezt az útmutatót.
- Őrizze meg az útmutatót és a termékinformációkat a későbbi használat céljára, vagy az újabb tulajdonos számára.

A készüléket csak a következőkre használja:

- eredeti alkatrészekkel és tartozékokkal.
- folyékony vagy félszilárd élelmiszerek őrlésére, aprítására, keverésére, pürésére és emulgeálására használja.
- a háztartásban és az otthoni környezet zárt helyiségeiben, szoba-hőmérsékleten.
- a háztartásban általános feldolgozási mennyiségekhez és feldolgozási idő erejéig.
- legfeljebb 2000 méter tengerszint feletti magasságig.

A készüléket, ha nem használják, ha nincs felügyelet alatt, az összeszerelés, a szétszerelés vagy a tisztítás előtt és meghibásodása esetén mindig le kell csatlakoztatni a hálózatról.

Ezt a készüléket csökkent fizikai, érzékelő vagy szellemi képességgel, illetve hiányos tapasztalattal és/vagy tudással rendelkező személyek akkor használhatják, ha valaki felügyeli őket, vagy ha valaki megtanította őket a készülék helyes használatára, és megértették az abból eredő veszélyeket.

Gyermekek nem játszhatnak a készülékkel.

A készülék tisztítását és a felhasználói karbantartást gyermekek nem végezhetik.

A készüléket gyermekek nem használhatják. A gyermekeket tartsa távol a készüléktől és a csatlakozóvezetéktől.

- ▶ A készüléket csak az adattáblán megadottak szerint csatlakoztassa és üzemeltesse.
- ▶ Ha a készülék hálózati csatlakozóvezetéke megsérül, akkor azt a veszélyek elkerülése érdekében csak a gyártó, a gyártó vevőszolgálat vagy egy hasonlóan képzett személy cserélheti ki.
- ▶ A készüléket és a hálózati csatlakozóvezetéket soha ne merítse vízbe, ne tisztítsa mosogatógépben.
- ▶ A mixelőszárat legfeljebb a „max” jelölésig merítse a turmixolni kívánt keverékbe.
- ▶ Soha ne használja tovább a készüléket, ha az vízbe vagy más folyadékba esett.

hu Dologi károk elkerülése

- ▶ A készüléket ne használja nedves kézzel.
- ▶ Soha ne használjon megsérült készüléket.
- ▶ A hálózati csatlakozóvezeték soha ne érintkezzen forró, illetve éles szélű tárgyakkal.
- ▶ A készüléket soha ne állítsa rá forró felületre vagy annak közelébe.
- ▶ A kikapcsolás után várja meg a meghajtómű teljes leállását.
- ▶ Tartsa távol a kezét, haját, ruháját és egyéb eszközöket a forgó alkatrészekről.
- ▶ A tartozékot csak álló meghajtás mellett és áramtalanított (konnektorból kihúzott) készülékre tegye fel és vegye le.
- ▶ A tartozékokat csak teljesen összeszerelt állapotban használja.
- ▶ A pengékhez soha ne érjen hozzá csupasz kézzel.
- ▶ Legyen elővigyázatos az éles vágókések kezelése, a tál ürítése és a tisztítás során.
- ▶ Legyen óvatos a forró ételek feldolgozásakor.
- ▶ A forrásban lévő élelmiszereket a feldolgozás előtt hagyja legalább 70 °C-ra lehűlni.
- ▶ Tartsa be a tisztítási előírásokat.
- ▶ Az élelmiszerekkel érintkező felületeket minden használat előtt tisztítsa meg.

Dologi károk elkerülése

- ▶ Soha ne járassa üresben a készüléket.
- ▶ A turmix poharat soha ne használja a mikrohullámú sütőben vagy a sütőben.
- ▶ A meghajtófeltéteket soha ne merítse folyadékba, és ne tisztítsa folyó vízben vagy mosogatógépben.
- ▶ Az univerzális aprító tálját soha ne tegye a mikrohullámú sütőbe vagy a sütőbe.
- ▶ A mixelőszárat vagy a habverőt soha ne használja az univerzális aprító táljában.
- ▶ Pattintsa az alapgépet hallhatóan és teljesen a mixelőszárra vagy a tartozékra.

Áttekintés→ *Ábra* **1**

A	Habverő ¹
B	ProPuree krumplinyomó feltét ¹

¹ Modelltől függően

C	Univerzális aprító ¹
1	Bekapcsolás-biztosítógomb
2	Kezelőkar
3	Kioldógombok
4	Mixelőszár ¹
5	Műanyag turmixpohár ¹
6	Meghajtófeltét a habverőhöz
7	Meghajtófeltét a krumplinyomó fel-téthez
8	Krumplinyomó lapát (levehető)
9	Meghajtófeltét az univerzális aprítóhoz
10	Jégaprító kés ¹
11	Univerzális kés

¹ Modelltől függően

12 Edény¹ Modelltől függően**Megjegyzések**

- Ha valamelyik tartozék nem alaptartozék, az ügyfélszolgálattól megrendelhető.
- Csak CNHR37: az univerzális aprítót az ügyfélszolgálaton rendelheti meg a 0012042772 rendelési számon. Az univerzális aprítóval teljes körűen kihasználhatja a készülék teljesítményét, amikor a mézes-almás keveréket készíti el, betartva az univerzális aprító használati útmutatójában megadott recept előírásait.

Kezelőelemek**Kezelőkar bekapcsolás-biztosítógombbal**

A kezelőkaral fokozatmentesen szabályozhatja a készülék sebességét.

A készülék bekapcsolásához először nyomja le a bekapcsolás-biztosítógombot, majd nyomja le a kezelőkart. Minél erősebben nyomja le a kezelőkart, annál magasabb a motor fordulatszám.

Megjegyzés: A készülék mindaddig bekapcsolva marad, ameddig a kezelőkart lenyomva tartja.

→ Ábra 2

Mixelőszárak

Megjegyzés: A mixelőszárak nem alkalmasak olyan pürék készítésére, amelyek kizárólag burgonyából vagy hasonló állagú élelmiszerekből állnak.

A mixelőszár az alábbi esetekben használható:

- Italok turmixolása
- Palacsintatészta, majonéz, szószok és bébiétel készítése
- Főtt élelmiszerek pürésítése, pl. gyümölcs, zöldség, levesek

Élelmiszer feldolgozása a mixelőszárral**Megjegyzések**

- A kemény élelmiszereket a pürésítés előtt aprítsa fel vagy főzze puhára, pl. alma, burgonya vagy hús.
- Nyers élelmiszerek (hagyma, fokhagyma, fűszernövények) víz nélküli aprítására az univerzális aprítót használja!
- Mielőtt edényben lévő élelmiszereket dolgozna fel, vegye le az edényt a főzőfelületről.

→ Ábra 3 - 11

Példarecept: majonéz

- 1 egész tojás (tojássárgája és tojásfehérje)
- 1 evőkanál mustár
- 1 evőkanál citromlé vagy ecet
- 200-250 ml olaj
- Só és bors ízlés szerint

Majonéz készítése**Megjegyzések**

- A mixelőszárral csak egész tojásból (tojásfehérje és tojássárgája) lehet majonézt készíteni.
- Ha majonézt készít, a mixelőszár alatti levegő megakadályozza a megfelelő keveredést. Az optimális eredmény érdekében a turmixolás előtt várja meg, hogy a levegő távozzon.

→ Ábra 12 - 16

Univerzális aprító

Az univerzális aprító élelmiszerek (pl. hús, kemény sajt, hagyma, fűszerek, fokhagyma, gyümölcs, zöldség, zöldfűszerek, diófélék és mandula) aprítására alkalmas.

Megjegyzések

- A feldolgozás előtt távolítsa el az élelmiszerek kemény részeit (pl. porc, csont, inak vagy a gyümölcsök kemény magja).
- Az univerzális aprító nem alkalmas nagyon kemény élelmiszerek (kávészem, szerezsendió, retek vagy fagyasztott áruk) aprítására.

hu Habverő

- A jégkockákat a jégaprítóval dolgozza fel.

Az univerzális aprító használata

→ *Ábra* **17** - **23**

Almás-mézes sütemény

Mézes-almás keverék

→ *Ábra* **29**

Sütemény

Hozzávalók

- 3 tojás
- 60 g vaj
- 100 g fehér liszt (405-ös típus)
- 60 g darált dió
- 1 tk fahéj
- 2 evőkanál vaníliás cukor
- 1 tk sütőpor
- 1 alma

Elkészítés

- Válassza szét a tojásokat, és verje kemény habbá a tojásfehérjét.
- Verje habosra a tojássárgáját a cukorral. Adja hozzá a puha vaját és a **mézes-almás keveréket**.
- A többi hozzávalót keverje össze egy külön tálban, adja hozzá a nedves hozzávalókhöz, és kavarja össze.
- A tojáshabot spatulával óvatosan forgassa bele.
- Egy doboz alakú sütőformát (35 x 11 cm) béleljen ki sütőpapírral, és tegye bele az előkészített keveréket.
- Hámozza meg és szeletelje fel az almát, és ossza el a süteményen.
- Melegítse elő a sütőt 180 °C-ra, és 30 percig süsse a süteményt.

Habverő

A habverő tejszín, tojásfehérje vagy tejhab felverésére, illetve szószok és desszertek készítésére szolgál.

Így érhet el tökéletes eredményt:

- Használjon legalább 30%-os zsírtartalmú és 4–8 °C-os tejszínt.
- Használjon magas fehérjetartalmú és legfeljebb 8 °C-os tejet.
- A tejet vagy a tojáshabot nagy tálban verje fel.

Megjegyzés: A kifröccsenés elkerülés érdekében a habverőt mély tálakban használja.

Habverő használata

→ *Ábra* **30** - **39**

ProPuree krumplinyomó feltét

A krumplinyomó feltét főtt burgonyából, borsóból, gyümölcsből vagy hasonló állagú élelmiszerekből álló pürék készítésére alkalmas.

Megjegyzések

- Ne dolgozzon kemény hozzávalókkal.
- Mielőtt edényben lévő élelmiszereket dolgozna fel, vegye le az edényt a főzőfelületről.
- Kerülje, hogy a krumplinyomó feltét neki-ütközhesse kemény élekeknek (pl. edény, tál).

Krumplinyomó feltét használata

→ *Ábra* **40** - **46**

Krumplipüré

- 1 kg főtt burgonya
- 0,15 l meleg tej
- 50 g puha vaj
- só, bors és szerecsendió

Elkészítés

- A hozzávalókat megfelelő edénybe tesszük, és a krumplinyomó feltéttel kb. 1 perc alatt összedolgozzuk.
- Végül sóval, borssal és szerecsendióval ízesítjük.

Alkalmazási példák

Feltétlenül tartsa be a táblázatokban szereplő maximális mennyiségeket és feldolgozási időket.

A mixelőszárra vonatkozó példák

Minden használat után hagyja lehűlni a készüléket szobahőmérsékletre.

→ *Ábra* **47**

Az univerzális aprítóra és a habverőre vonatkozó példák

→ *Ábra* **48**

A tisztítás áttekintése

Tisztítsa meg az egyes alkatrészeket a táblázatban leírtaknak megfelelően.

→ Ábra **49**

Krumplinyomó feltét tisztítása

A különösen alapos tisztításhoz vegye le a krumplinyomó lapátot.

→ Ábra **50** - **53**

Zavarok elhárítása

A készülék a feldolgozás közben kikapcsol (csak 800-1200 wattos modellek esetén).

A túlterhelés elleni védelem mostantól aktív.

- ▶ Húzza ki a hálózati csatlakozódugót, és a készüléket kb. 1 órán át hagyja húlni, hogy a túlterhelés elleni védelem deaktiválódjék.

Megjegyzés: Ha az üzemzavar nem szüntethető meg, kérjük, forduljon az ügyfélszolgálathoz.

A régi készülék ártalmatlanítása

- ▶ Környezetkímélő módon ártalmatlanítsa a készüléket.

Az aktuális ártalmatlanítási lehetőségekről a szakkereskedőnél, ill. a települési közigazgatásnál vagy önkormányzatnál tájékozódhat.



Ez a készülék az elhasznált villamossági és elektronikai készülékekről szóló 2012/19/EU irányelvnek megfelelő jelölést kapott. Ez az irányelv a már nem használt készülékek visszavételének és hasznosításának EU-szerte érvényes kereteit határozza meg.

Vevőszolgálat

Az Ön országában érvényes garanciaidőről és garanciális feltételekről vevőszolgáltunktól, kereskedőjétől vagy weboldalunkról szerezhet részletes információkat.

A vevőszolgálat elérhetőségét megtalálja a vevőszolgálatok mellékelt jegyzékében vagy a weboldalunkon.



Thank you for buying a Bosch Home Appliance!

Register your new device on MyBosch now and profit directly from:

- **Expert tips & tricks for your appliance**
- **Warranty extension options**
- **Discounts for accessories & spare-parts**
- **Digital manual and all appliance data at hand**
- **Easy access to Bosch Home Appliances Service**

Free and easy registration – also on mobile phones:

www.bosch-home.com/welcome

BOSCH
HOME APPLIANCES
SERVICE

Looking for help? You'll find it here.

Expert advice for your Bosch home appliances, help with problems or a repair from Bosch experts.

Find out everything about the many ways Bosch can support you:

www.bosch-home.com/service

Contact data of all countries are listed in the attached service directory.

BSH Hausgeräte GmbH

Carl-Wery-Straße 34

81739 München, GERMANY

www.bosch-home.com

A Bosch Company



8001267321 (021124)

hu