



**BOSCH**



**Register** your  
new device on  
MyBosch now and  
get free benefits:  
**[bosch-home.com/  
welcome](https://bosch-home.com/welcome)**

# Mosógép

**WGG144Z9BY**

**[hu]** Használati útmutató és tele-  
pítési útmutató

## További információkat a Digitális felhasználói kézikönyvben talál.



## Tartalomjegyzék

|   |           |  |           |
|---|-----------|--|-----------|
| <b>1 Biztonság</b> .....                              | <b>4</b>  | <b>7 Kijelző</b> .....   | <b>20</b> |
| 1.1 Általános útmutatások.....                        | 4         | <b>8 Gombok</b> .....  | <b>23</b> |
| 1.2 Rendeltetészerű használat .....                   | 4         | <b>9 Programok</b> .....   | <b>25</b> |
| 1.3 A használók körének korlátozása .....             | 4         | <b>10 Tartozékok</b> .....                                       | <b>29</b> |
| 1.4 Biztonságos beszerelés .....                      | 5         | <b>11 Ruhanemű</b> .....   | <b>29</b> |
| 1.5 Biztonságos használat .....                       | 7         | 11.1 Ruhanemű előkészítése .....                                 | 29        |
| 1.6 Biztonságos tisztítás és karbantartás.....        | 9         | <b>12 Mosó- és ápolószer</b> .....                               | <b>30</b> |
| <b>2 Anyagi károk elkerülése</b> .....                | <b>10</b> | <b>13 A kezelés alapjai</b> .....                                | <b>30</b> |
| <b>3 Környezetvédelem és takarékoskosság</b> .....    | <b>11</b> | 13.1 A gép bekapcsolása .....                                    | 30        |
| 3.1 A csomagolási hulladék ártalmatlanítása .....     | 11        | 13.2 Program beállítása .....                                    | 30        |
| 3.2 Energia és erőforrások megtakarítása .....        | 11        | 13.3 Programbeállítások módosítása .....                         | 30        |
| 3.3 Energiatakarékos üzemmód ...                      | 11        | 13.4 Ruhanemű behelyezése.....                                   | 30        |
| <b>4 Elhelyezés és csatlakoztatás</b> ...             | <b>11</b> | 13.5 Folyékony mosószerhez való adagolósegédlet behelyezése..... | 30        |
| 4.1 A készülék kicsomagolása.....                     | 11        | 13.6 Adagolósegédlet használatára folyékony mosószerhez.....     | 31        |
| 4.2 A csomagolás tartalma .....                       | 12        | 13.7 Mosó- és ápolószer betöltése.....                           | 31        |
| 4.3 A felállítási helyre vonatkozó követelmények..... | 12        | 13.8 Program indítása .....                                      | 32        |
| 4.4 Szállítási biztosítók eltávolítása.....           | 13        | 13.9 Ruhanemű hozzáadása.....                                    | 32        |
| 4.5 A készülék csatlakoztatása .....                  | 14        | 13.10 Program megszakítása .....                                 | 32        |
| 4.6 A készülék beállítása.....                        | 15        | 13.11 Program folytatása öblítés stop után .....                 | 32        |
| 4.7 A készülék elektromos csatlakoztatása .....       | 16        | 13.12 Ruhanemű kivétele.....                                     | 32        |
| <b>5 Ismerkedés</b> .....                             | <b>17</b> | 13.13 A készülék kikapcsolása.....                               | 32        |
| 5.1 A készülék .....                                  | 17        | <b>14 Gyerekzár</b> .....  | <b>33</b> |
| 5.2 Mosószer tartó fiók.....                          | 17        | 14.1 A gyermekzár aktiválása .....                               | 33        |
| 5.3 Kezelőegység .....                                | 18        | 14.2 Gyerekzár kikapcsolása .....                                | 33        |
| <b>6 Az első használat előtt</b> .....                | <b>19</b> |  |           |
| 6.1 Üres mosás indítása.....                          | 19        |  |           |

|   |           |
|---|-----------|
| <b>15 Alapbeállítások.....</b>                        | <b>34</b> |
| 15.1 Az alapbeállítások áttekintése.....              | 34        |
| 15.2 Alapbeállítások módosítása ..                    | 35        |
| <b>16 Programszámláló .....</b>                       | <b>35</b> |
| 16.1 Programszámláló megjelenítése .....              | 35        |
| <b>17 Tisztítás és ápolás .....</b>                   | <b>35</b> |
| 17.1 Dobtisztítás .....                               | 35        |
| 17.2 A mosószertartó fiók tisztítása.....             | 35        |
| 17.3 A mosóvízszivattyú tisztítása.....               | 36        |
| <b>18 Zavarok elhárítása.....</b>                     | <b>40</b> |
| 18.1 Vészkioldó .....                                 | 49        |
| <b>19 Szállítás, tárolás és ártalmatlanítás .....</b> | <b>49</b> |
| 19.1 Készülék leszerelése.....                        | 49        |
| 19.2 Szállítási biztosítók behelyezése .....          | 49        |
| 19.3 A készülék ismételt üzembe helyezése .....       | 49        |
| 19.4 A régi készülék ártalmatlanítása .....           | 50        |
| <b>20 Vevőszolgálat .....</b>                         | <b>50</b> |
| 20.1 Termékszám (E-Nr.) és gyártási szám (FD) .....   | 50        |
| 20.2 AQUA-STOP garancia .....                         | 50        |
| <b>21 Fogyasztási értékek .....</b>                   | <b>52</b> |
| <b>22 Műszaki adatok .....</b>                        | <b>52</b> |



# 1 Biztonság

Tartsa be a következő biztonsági előírásokat.

## 1.1 Általános útmutatások



- Gondosan olvassa el ezt az útmutatót.
- Őrizze meg az útmutatót és a termékinformációkat a későbbi használat céljára, vagy az újabb tulajdonos számára.
- Ha szállítás közben megsérült a készülék, ne csatlakoztassa.

## 1.2 Rendeltetésszerű használat

A készüléket csak a következőkre használja:

- gépben mosható textíliák és kézzel mosható gyapjú mosására a kezelési címke szerint.
- csapvízzel és kereskedelmi forgalomban kapható, gépi mosáshoz alkalmas mosó- és ápolószerekkel.
- a háztartásban és az otthoni környezet zárt helyiségeiben.
- legfeljebb 4000 méter tengerszint feletti magasságig.

## 1.3 A használók körének korlátozása

Ezt a készüléket 8 év feletti gyermekek és csökkent testi, érzékszervi vagy mentális képességekkel, illetve kevés tapasztalattal és/vagy ismerettel rendelkező személyek is használhatják felügyelet mellett, vagy ha megtanították nekik a készülék biztonságos használatát és megértették a lehetséges veszélyeket.

Gyermekek nem játszhatnak a készülékkel.

A készülék tisztítását és a felhasználói karbantartást nem végezhetik gyermekek felügyelet nélkül.

Ne engedjen 3 év alatti gyerekeket és háziállatokat a készülék közelébe.

## 1.4 Biztonságos beszerelés

### **⚠ FIGYELMEZTETÉS – Áramütés veszélye!**

A szakszerűtlen beszerelés veszélyes.

- ▶ A készüléket csak az adattáblán megadottak szerint csatlakoztassa és üzemeltesse.
- ▶ A készüléket csak szabályszerűen felszerelt, földelt csatlakozóaljzaton át csatlakoztassa a váltakozó áramú hálózatra.
- ▶ A házi villamos hálózat védővezető-rendszere legyen szabályszerűen beszerelve. A beszerelésnek megfelelő méretű vezeték keresztmetszettel kell rendelkeznie.
- ▶ Hibaáram-védőkapcsoló használata esetén csak  jelzéssel ellátott típust használjon.
- ▶ A készülék ellátásához soha ne használjon külső kapcsolóberendezést, pl. időkapcsolós órát vagy távvezérlést.
- ▶ Ha a készülék be van építve, akkor a hálózati csatlakozó és csatlakozóvezeték legyen szabadon hozzáférhető, és ha szabad hozzáférés nem lehetséges, akkor a fix csatlakoztatás során minden pólusra vonatkozó leválasztó berendezést kell beszerezni a kialakítási előírásoknak megfelelően.
- ▶ A készülék felállításakor ügyelni kell arra, hogy a hálózati csatlakozóvezeték ne szoruljon be, ne sérüljön meg.

A hálózati csatlakozóvezeték sérült szigetelése veszélyes.

- ▶ A hálózati csatlakozóvezeték soha ne érintkezzen a készülék forró részeivel vagy hőforrásokkal.
- ▶ A hálózati csatlakozóvezeték soha ne érintkezzen hegyes és éles szélű tárgyakkal.
- ▶ A hálózati csatlakozóvezeték soha ne törje meg, ne nyomja össze, ne változtassa meg.

### **⚠ FIGYELMEZTETÉS – Tűzveszély!**

Meghosszabbított hálózati csatlakozóvezeték és nem engedélyezett adapterek használata veszélyes.

- ▶ Ne használjon hosszabbító kábelt vagy többszörös csatlakozóaljzatot.
- ▶ Csak a gyártó által engedélyezett adaptereket és hálózati csatlakozóvezetéseket használjon.

- ▶ Ha a hálózati csatlakozóvezeték túl rövid, és nem áll rendelkezésre hosszabb hálózati csatlakozóvezeték, forduljon villanszerelőhöz az épületvillamosság módosításáért.

### **⚠ FIGYELMEZTETÉS – Sérülésveszély!**

A készülék nehéz, megemelése sérülést okozhat.

- ▶ Ne emelje meg egyedül a készüléket.

Ha a mosógépet és a szárítógépet nem szakszerűen helyezi egymásra, a felállított készülék leeshet.

- ▶ A szárítógép kizárólag a szárítógép gyártója által biztosított összekötőelemmel szerelhető fel mosógépre. Más felállítási mód nem megengedett.
- ▶ A mosógépet és a szárítógépet ne állítsa egymásra, ha a szárítógép gyártója nem kínál megfelelő összekötőelemet.
- ▶ Soha ne helyezzen egymásra különböző gyártóktól származó, valamint eltérő mélységű és szélességű készülékeket.
- ▶ Az egymásra helyezett mosógépet és szárítógépet ne állítsa emelvényre, a készülékek lebillenhetnek.

### **⚠ FIGYELMEZTETÉS – Fulladásveszély!**

A gyermekek a csomagolóanyagokat a fejükre húzhatják vagy magukra tekerhetik, és megfulladhatnak.

- ▶ Gyermekektől tartsa távol a csomagolóanyagot.
- ▶ Ne engedje, hogy gyermekek játsszanak a csomagolóanyaggal.

### **⚠ VIGYÁZAT – Sérülésveszély!**

A készülék működés közben rezeghet vagy elmozdulhat.

- ▶ A készüléket tiszta, sík és szilárd felületre állítsa.
- ▶ A készüléket egy vízmérték segítségével állítsa vízszintbe a készüléklábak használatával.

A szakszerűtlenül elhelyezett tömlők és hálózati csatlakozóvezetékek miatt botlásveszély áll fenn.

- ▶ A tömlőket és hálózati csatlakozóvezetéseket úgy fektesse le, hogy a botlásveszély elkerülhető legyen.

Ha a készüléket a kiálló alkatrészeinél, pl. az ajtónál fogva mozgatja, akkor az alkatrészek letörhetnek.

- ▶ Ne mozgassa a készüléket kiálló alkatrészeinél fogva.

## **⚠ VIGYÁZAT – Vágott sérülés veszélye!**

A készülék éles peremeinek megérintése esetén megvághatja magát.

- ▶ Ne fogja meg a készülék éles peremeit.
- ▶ A készülék beszerelése és szállítása közben viseljen védőkesztyűt.

## **1.5 Biztonságos használat**

### **⚠ FIGYELMEZTETÉS – Áramütés veszélye!**

A sérült készülék és a sérült hálózati csatlakozóvezeték veszélyes.

- ▶ Soha ne használjon megsérült készüléket.
- ▶ Miközben a készüléket leválasztja az elektromos hálózatról, soha ne a hálózati csatlakozóvezetékét húzza. Mindig a hálózati csatlakozóvezeték dugóját húzza.
- ▶ Ha a készülék vagy a hálózati csatlakozóvezeték megsérült, azonnal húzza ki a hálózati csatlakozóvezeték csatlakozódugóját, vagy kapcsolja le a biztosítékszekrényben lévő biztosítékot, és zárja el a vízcsapot.
- ▶ Forduljon a vevőszolgálathoz. → *Oldal 50*

A behatoló nedvesség áramütést okozhat.

- ▶ A készüléket csak zárt helyiségben használja.
- ▶ A készüléket ne tegye ki nagy hőnek és nedvességnek.
- ▶ A készülék tisztításához ne használjon gőzsugaras vagy magasnyomású tisztítógépet, tömlőt vagy zuhanyt.

### **⚠ FIGYELMEZTETÉS – Egészségkárosodás veszélye!**

A gyermekek bezárhatják magukat a készülékbe és életveszélybe kerülhetnek.

- ▶ A készüléket ne állítsa ajtó mögé, mert az blokkolja vagy megakadályozza a készülék ajtajának kinyitását.
- ▶ A kiszolgált készülék hálózati csatlakozóvezetékének hálózati dugóját húzza ki, majd vágja át a hálózati csatlakozóvezetékét, és oly mértékben tegye tönkre a készülék ajtajának zárját, hogy az ajtót többé ne lehessen becsukni.

### **⚠ FIGYELMEZTETÉS – Fulladásveszély!**

A gyermekek az apró alkatrészeket belélegezhetnek vagy lenyelhetik, és megfulladhatnak tőlük.

- ▶ Gyermekektől tartsa távol az apró alkatrészeket.
- ▶ Ne engedje, hogy gyermekek játsszanak az apró alkatrészekkel.

### **⚠ FIGYELMEZTETÉS – Mérgezés veszélye!**

A mosó- és ápolószerek elfogyasztva mérgezést okozhatnak.

- ▶ Ha tévedésből lenyelik, orvoshoz kell fordulni.
- ▶ A mosószereket és öblítőket gyermektől elzárva kell tárolni.

### **⚠ FIGYELMEZTETÉS – Robbanásveszély!**

Ha a ruhaneműt oldószertartalmú mosószerekkel előkezelte, az robbanáshoz vezethet a készülékben.

- ▶ Szárítás előtt alaposan öblítse ki vízben az előkezelt ruhaneműt.

### **⚠ VIGYÁZAT – Sérülésveszély!**

Ha felmászik vagy rááll a készülékre, a fedőlap eltörhet.

- ▶ Ne másszon fel és ne álljon rá a készülékre.

Ha ráül vagy rátámaszkodik a készülék nyitott ajtajára, a készülék felbillenhet.

- ▶ Soha ne üljön vagy támaszkodjon a készülék ajtajára.
- ▶ Ne helyezzen tárgyakat a készülék ajtajára.

Ha a forgó dobba nyúl, megsérülhet a keze.

- ▶ Mielőtt belenyúlna, várja meg a dob teljes leállítását.

### **⚠ VIGYÁZAT – Forrázásveszély!**

Magas hőmérsékleten végzett mosáskor a mosóvíz felforrósodik.

- ▶ Ne nyúljon a forró mosóvízbe.

### **⚠ VIGYÁZAT – Vegyszer okozta sérülések veszélye!**

A mosószeres fiók kinyitásakor a mosószert és az öblítőt kifröccsenhet a készülékből. A szemmel vagy bőrrel érintkezve irritációt okozhat.

- ▶ Szembe kerülés vagy bőrrel való érintkezés esetén alaposan öblítse le tiszta vízzel.
- ▶ Ha tévedésből lenyelik, orvoshoz kell fordulni.
- ▶ A mosószereket és öblítőket gyermektől elzárva kell tárolni.



## 1.6 Biztonságos tisztítás és karbantartás

### **⚠ FIGYELMEZTETÉS – Áramütés veszélye!**

A szakszerűtlen javítás veszélyes.

- ▶ A készüléket csak szakképzett személyek javíthatják.
- ▶ A készülék javításához csak eredeti pótalkatrészeket szabad használni.
- ▶ Ha a készülék hálózati csatlakozóvezetéke megsérül, akkor azt a veszélyek elkerülése érdekében csak a gyártó, a gyártó vevőszolgálat vagy egy hasonlóan képzett személy cserélheti ki.

A behatoló nedvesség áramütést okozhat.

- ▶ A készülék tisztításához ne használjon gőzsugaras vagy magasnyomású tisztítógépet, tömlőt vagy zuhanyt.

### **⚠ FIGYELMEZTETÉS – Sérülésveszély!**

Ha nem eredeti pótalkatrészeket és tartozékokat használ, az veszélyes helyzeteket okoz.

- ▶ Csak eredeti pótalkatrészeket és tartozékokat használjon.

### **⚠ FIGYELMEZTETÉS – Mérgezés veszélye!**

Oldószertartalmú tisztítószer használata esetén mérgező gőzök keletkezhetnek.

- ▶ Ne használjon oldószertartalmú tisztítószereket.

## 2 Anyagi károk elkerülése

### FIGYELEM!

Az öblítők, mosószerek, ápolószerek és tisztítószeres helytelen adagolása hatással lehet a készülék működésére.

- ▶ Vegye figyelembe a gyártó adagolási utasításait.

A maximális betöltési mennyiség túllépése esetén előfordulhat, hogy a készülék nem működik megfelelően.

- ▶ Minden programnál vegye figyelembe a maximálisan betölthető ruhamenységet, és ne lépje túl azt.  
→ "Programok", Oldal 25

A készülék biztonságos szállításáról szállítási biztosítók gondoskodnak.

Az el nem távolított szállítási biztosítók anyagi károkat és készülékkárokat okozhatnak.

- ▶ A készülék üzembe helyezése előtt távolítsa el az összes szállítási biztosítót, és tárolja azokat biztos helyen.
- ▶ A szállítási károk elkerülése érdekében minden szállítás előtt szerelje vissza az összes szállítási biztosítót.

A vízbevezető tömlő szakszerűtlen csatlakoztatása anyagi károkhoz vezethet.

- ▶ Húzza meg a vízbemenetnél lévő csavarokat.
- ▶ A vízbevezető tömlőt lehetőleg közvetlenül, kiegészítő csatlakozóelemek, például adapter, toldat, szelep vagy hasonlók nélkül csatlakoztassa a vízcsapra.
- ▶ Ügyeljen rá, hogy a vízbevezető tömlő szelepháza semmivel ne érintkezzen a beszerelési helyen, és ne legyen kitéve külső erőhatásoknak.
- ▶ Ügyeljen rá, hogy a vízcsap belső átmérője legalább 17 mm legyen.

- ▶ Ügyeljen rá, hogy a vízcsaphoz való csatlakozásnál lévő menet hossza legalább 10 mm legyen.

Ha a víznyomás túl magas vagy túl alacsony, előfordulhat, hogy a készülék nem működik megfelelően.

- ▶ Ügyeljen arra, hogy a vízellátó rendszerben uralkodó víznyomás legalább 100 kPa (1 bar) és legfeljebb 1000 kPa (10 bar) legyen.
- ▶ Ha a víznyomás meghaladja a megadott maximális értéket, be kell szerelni egy nyomáscsökkentő szelepet az ivóvízcsatlakozás és a készülék tömlőrendszere közé.
- ▶ A készüléket ne csatlakoztassa nyomás nélküli vízmelegítő keverőcsapjára.

Megváltoztatott vagy sérült víztömlők használatakor anyagi kár keletkezhet, vagy a készülék károsodhat.

- ▶ A víztömlőket soha ne törje meg, ne nyomja össze, ne változtassa meg és ne vágja el.
- ▶ Kizárólag a készülékhez mellékelt víztömlőket vagy eredeti póttömlőket használjon.
- ▶ A használt víztömlőket soha ne használja újra.

Amennyiben a készüléket szennyezett vagy túl forró vízzel üzemelteti, az anyagi károkat okozhat és károsíthatja a készüléket.

- ▶ A készüléket kizárólag hideg csapvízzel üzemeltesse.

A nem megfelelő tisztítószerek károsíthatják a készülék felületét.

- ▶ Ne használjon karcoló vagy súroló tisztítószereket.
- ▶ Ne használjon magas alkoholtartalmú tisztítószert.
- ▶ Ne használjon kemény súrolópárnát vagy tisztítószivacsot.
- ▶ A készüléket csak vízzel és puha, nedves kendővel tisztítsa.
- ▶ A mosószert és permetmaradványokat azonnal távolítsa el a készülékről.

## 3 Környezetvédelem és takarékoság

### 3.1 A csomagolási hulladék ártalmatlanítása

A felhasznált csomagolóanyagok környezetkímélők és újrahasznosíthatók.

- ▶ Az egyes összetevőket fajtánként szétválogatva ártalmatlanítsa.

### 3.2 Energia és erőforrások megtakarítása

Ha megfogadja ezeket a tanácsokat, készüléke kevesebb áramot és vizet fogyaszt.

Használjon alacsony hőmérsékletű és hosszabb mosási idejű programokat, valamint használja ki a maximális töltésmennyiséget.

- ✓ Az energia- és vízfelhasználás a leghatékonyabb.

A mosószer a ruhanemű szennyezettségi fokának megfelelően adagolja.

- ✓ Enyhe és normál szennyeződés esetén kisebb mennyiségű mosószer is elegendő. Vegye figyelembe a mosószergyártó adagolási javaslatát.

Enyhén vagy normál mértékben szennyezett ruhanemű esetén csökkentse a mosási hőmérsékletet.

- ✓ Alacsonyabb hőmérsékletek esetén a készülék kevesebb energiát fogyaszt. Enyhe és normál szennyeződés esetén a kezelési címkén megadottnál alacsonyabb hőmérséklet is elegendő.

Ha a ruhaneműt a szárítógépben kívánja megszáritani, állítsa be a maximális centrifuga-fordulatszámot.

- ✓ Szárazabb ruhanemű esetén lerövidül a szárítási programidő, így csökken az energiafogyasztás. Magasabb centrifuga-fordulatszám esetén csökken a ruhaneműben lévő nedvesség és nő a centrifugálás hangereje.

A készülék automatikus mennyiség-szabályozással rendelkezik.

- ✓ Az automatikus mennyiség-szabályozás optimálisan hozzáigazítja a vízfogyasztást és a program időtartamát a textíliafajtához és a betöltési mennyiséghez.

### 3.3 Energiatakarékos üzemmód

Ha a készüléket hosszabb ideig nem használja, akkor az automatikusan energiatakarékos üzemmódba kapcsol.

Ha ismét működteti a készüléket, az energiatakarékos üzemmód kikapcsol.

## 4 Elhelyezés és csatlakoztatás

### 4.1 A készülék kicsomagolása

#### FIGYELEM!

A dobban maradó tárgyak, amelyek nem a készülék belsejében való üzemeltetéséhez alkalmasak, anyagi és készülékkárokat okozhatnak.

- ▶ Üzemeltetés előtt távolítsa el ezeket a tárgyakat és a mellékelt tartozékokat a dobból.

1. A csomagolóanyagot és a védőfóliákat maradéktalanul távolítsa el a készülékről.

→ "A csomagolási hulladék ártalmatlanítása", Oldal 11

2. Ellenőrizze a készüléket látható sérülések szempontjából.
3. Nyissa ki az ajtót.
4. Távolítsa el a tartozékot a dobból.
5. Csukja be az ajtót.

## 4.2 A csomagolás tartalma

Kicsomagolás után ellenőrizze az összes alkatrészt szállítási károk tekintetében, valamint a szállítmány teljességét.

### FIGYELEM!

A hiányos vagy hibás alkatrészekkel történő üzemeltetés korlátozhatja a készülék funkcióit, dologi károkat vagy a készülékkárosodást okozhat.

- ▶ Ne üzemeltesse a készüléket hiányos vagy hibás tartozékokkal.
- ▶ A készülék üzemeltetése előtt pótolja a megfelelő tartozékokat.  
→ "Tartozékok", Oldal 29

**Megjegyzés:** Készülékének hibátlan működését a gyárban ellenőriztük. Ennek következtében maradhatnak vízfoltok a készülékben. A foltok az első mosás után eltűnnek.

A csomag részei:

- Mosógép
- Kísérő dokumentumok
- Szállítási biztosítók  
→ "Szállítási biztosítók eltávolítása", Oldal 13
- Fedőkupakok

## 4.3 A felállítási helyre vonatkozó követelmények

### ⚠ FIGYELMEZTETÉS Áramütés veszélye!

A készülék feszültség alatt lévő alkatrészeket tartalmaz. A feszültség alatt lévő alkatrészek megérintése veszélyes.

- ▶ A készüléket ne üzemeltesse a fedőlap nélkül.

### ⚠ FIGYELMEZTETÉS Sérülésveszély!

Lábazaton történő üzemeltetés esetén a készülék lebillenhet.

- ▶ Üzembe helyezés előtt a készülék lábait okvetlenül rögzítse a lábazaton a gyártótól származó tartóhevederek → Oldal 29 segítségével.

### FIGYELEM!

A készülékben lévő maradékvíz megfagyása esetén károsíthatja a készüléket.

- ▶ A készüléket ne állítsa fel és ne üzemeltesse fagyveszélyes helyeken vagy szabadban.

Ha a készüléket 40°-nál nagyobb szögben dönti meg, a benne lévő maradék víz kifolyhat és anyagi kárt okozhat.

- ▶ Óvatosan döntse meg a készüléket.
- ▶ A készüléket állítva szállítsa.

| Felállítási hely | Követelmények |
|------------------|---------------|
|------------------|---------------|

|         |   |
|---------|---|
| Lábazat | A készüléket tartóhevederekkel → Oldal 29 rögzítse. |
|---------|---|

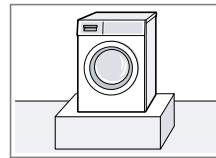

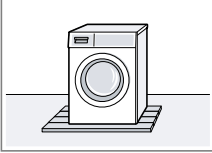
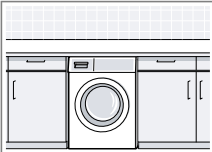
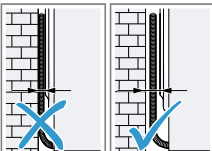
| Felállítási hely  | Követelmények  |
|---|--|
| Deszkaalap<br>            | A készüléket vízálló deszkára állítsa (vastagság min. 30 mm), amelyet szilárdan hozzácsavaroztak a padlóhoz.                     |
| Konyhabútor-garnitúra<br> | A készüléket csak egybefüggő, a szomszédos szekrényekhez is rögzített munkalap alá építse be. Fülke szükséges szélessége: 60 cm. |
| Falon<br>                 | Ügyeljen arra, hogy a hálózati csatlakozóvezeték és a tömlők ne szoruljanak a fal és a készülék közé.                            |

#### 4.4 Szállítási biztosítók eltávolítása

A készülék biztonságos szállításáról a készülék hátoldalán lévő szállítási biztosítók gondoskodnak.

**Megjegyzés:** A szállítási biztosítók csavarjait és a hüvelyeket őrizze meg egy későbbi szállítás esetére.

→ "Szállítási biztosítók behelyezése",  
Oldal 49

1. A tömlőket húzza ki a tartókból.

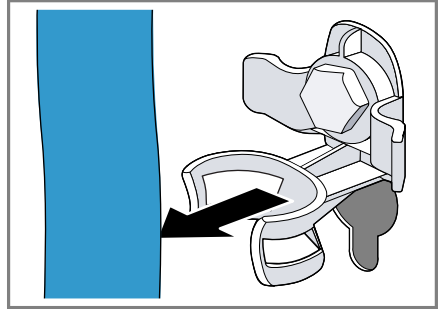

2. A szállítási biztosítók négy csavarját lazítsa meg 13-as csavarkulccsal ①, majd távolítsa el ②.

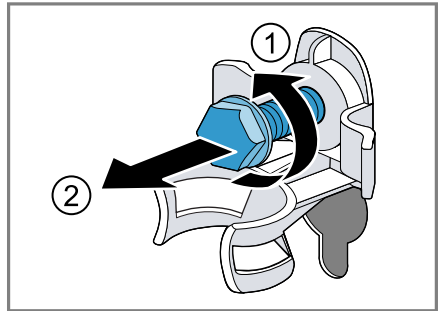

3. Húzza ki a hálózati csatlakozóvezetékét a tartóból.

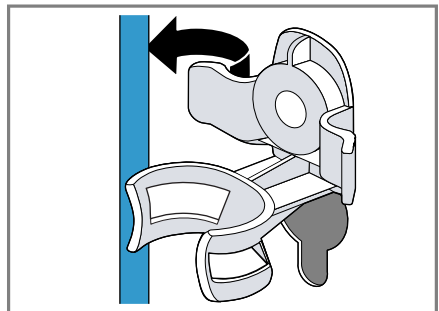

4. Távolítsa el a négy hüvelyt.

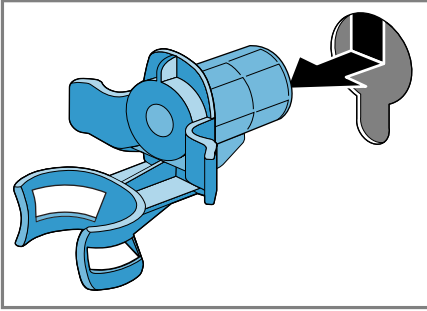

5. Helyezze be a négy védőkupakot.

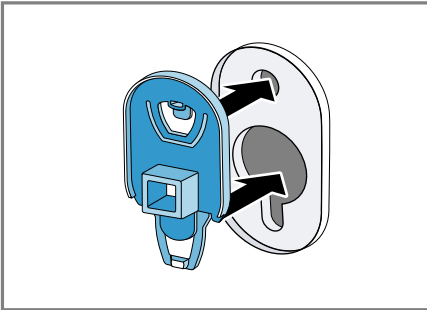

6. Tolja lefelé a négy védőkupakot.

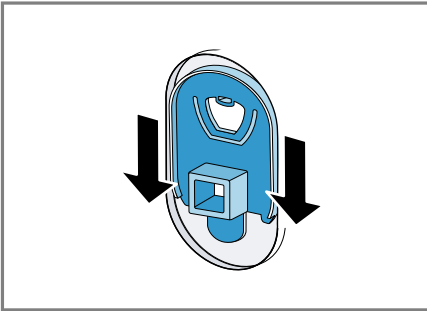

**Megjegyzés:** A szállítási biztosítók szállításkori visszahelyezéséhez hajtassa végre ezeket a lépéseket fordított sorrendben.

## 4.5 A készülék csatlakoztatása

### A vízbevezető tömlő csatlakoztatása

**⚠ FIGYELMEZTETÉS**  
**Áramütés veszélye!**

A készülék feszültség alatt lévő alkatrészeket tartalmaz. A feszültség alatt lévő alkatrészek megérintése veszélyes.

► Ne merítse vízbe az elektromos Aquastop-szelepet.

1. A vízbevezető tömlőt csatlakoztassa a vízcsapra (26,4 mm = 3/4").

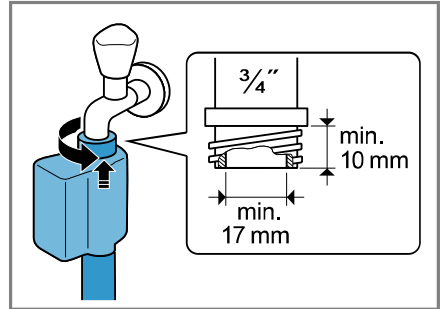

2. A vízcsapot óvatosan nyissa ki, és ellenőrizze a bekötési helyek tömítettségét.

### A vízvezetés csatlakoztatási módjai

Az információk segítenek Önnek a készülék vízvezetéséhez való csatlakoztatásában.

**FIGYELEM!**

Szivattyúzás esetén a vízbevezető tömlő nyomás alatt van, és leválhat a felszerelt csatlakozási helyről.

► A vízbevezető tömlőt biztosítsa a véletlen kilazulás ellen.

**Megjegyzés:** Vegye figyelembe a szivattyúzási magasságot. A maximális szivattyúzási magasság 100 cm.

Szifon

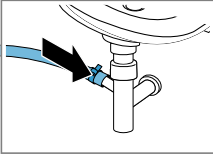

A csatlakozási helyet biztosítsa egy tömlőbilincscsel (24-40 mm).

Mosdókagyló



A vízvezető tömlőt egy könyökkel → *Oldal 29* rögzítse.

Gumikarmantyús műanyag cső vagy összefolyó

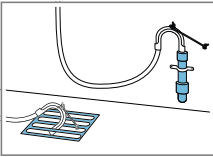

A vízvezető tömlőt egy könyökkel → *Oldal 29* rögzítse.

## 4.6 A készülék beállítása

A zajok és rezgések csillapítása, illetve a készülék elmozgásának megakadályozása érdekében állítsa be megfelelően a készüléket.

1. A kontraanyákat egy 17-es csavarkulccsal az óramutató járásával megfelelően a készüléket megegyező irányban csavarja ki.

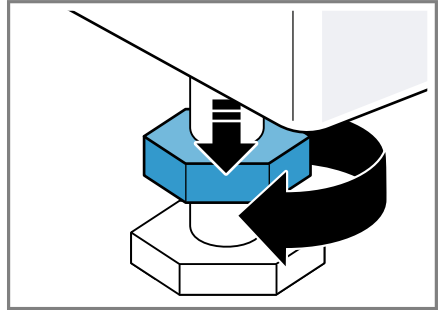

2. A készülék beállításához forgassa el a készülék lábait. A készülék helyzetét ellenőrizze vízmértékkel.

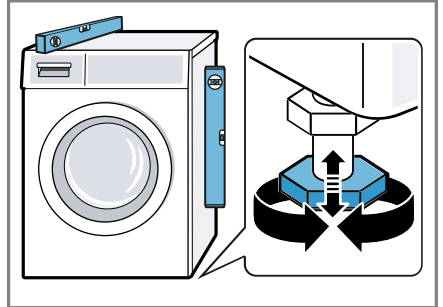

Minden készüléklábnak biztosan kell állnia a padlón.

3. A kontraanyákat egy 17-es csavar-  
kulccsal húzza meg erősen a ház  
irányában.

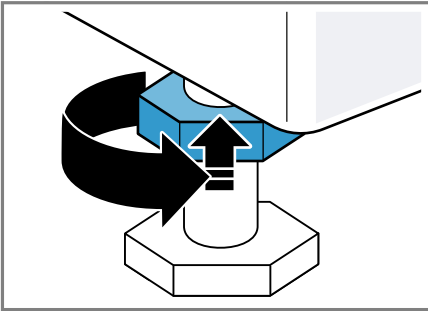

Közben rögzítse a készüléklábat,  
és ne állítson a magasságon.

## 4.7 A készülék elektromos csatlakoztatása

**Megjegyzés:** A készülékhez tartozó  
házi elosztórendszernek meg kell fe-  
lelnie a helyi törvényi rendelkezések-  
nek és biztonsági előírásoknak, vala-  
mint tartalmaznia kell egy hibaáram-  
védőkapcsolót.

1. A készülék hálózati csatlakozóve-  
zetékének a dugóját dugja a ké-  
szülék közelében lévő csatlakozó-  
aljzatba.

A készülék csatlakoztatási adatait  
a Műszaki adatok → *Oldal 52*  
alatt találja.

2. Ellenőrizze, hogy a hálózati csatla-  
kozódugó teljesen be van-e nyom-  
va.



## 5 Ismerkedés

### 5.1 A készülék

Itt áttekintést talál készülékének részeiről.

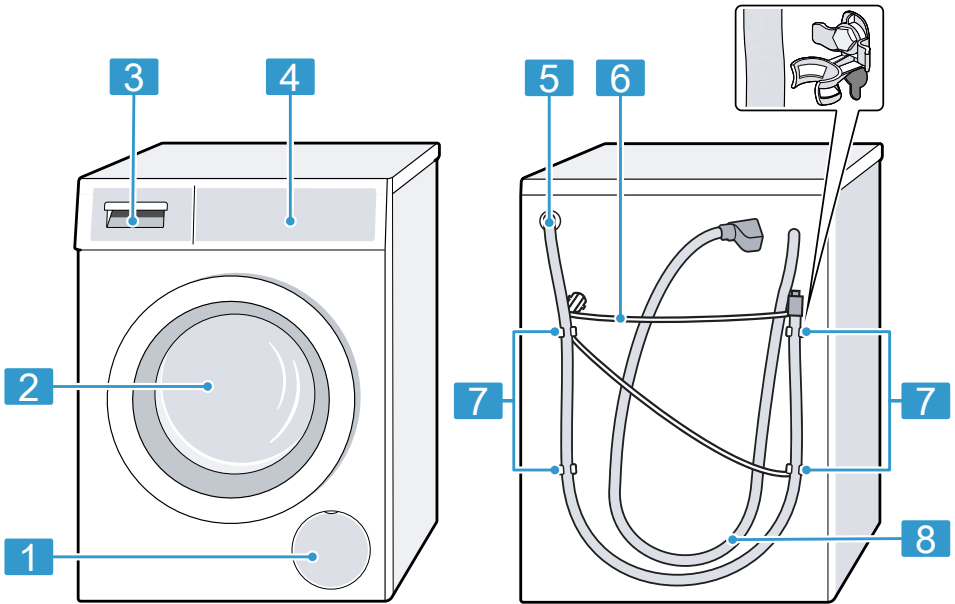

A készüléktípustól függően a kép részletei eltérhetnek, pl. a szín és a forma.

**1** A mosóvízszivattyú szervizfedele → *Oldal 36*

**2** Ajtó

**3** Mosószertartó fiók  
→ *Oldal 17*

**4** Kezelőegység → *Oldal 18*

**5** Vízelvezető tömlő → *Oldal 14*

**6** Hálózati csatlakozóvezeték  
→ *Oldal 16*

**7** Szállítási biztosítók  
→ *Oldal 13*

**8** Vízelvezető tömlő → *Oldal 14*

### 5.2 Mosószertartó fiók

**Megjegyzés:** Vegye figyelembe a gyártó által a mosó- és öblítőszeradagolására vonatkozóan megadott és a programok leírásánál szereplő adatokat.

→ "Programok", *Oldal 25*



- 
- |   |   |
|---|---|
| 1 | Adagolósegédlet folyékony mosószerhez<br>→ "Folyékony mosószerhez való adagolósegédlet behelyezése", Oldal 30 |
| 2 | II-es kamra: Mosószer a főmosáshoz,   |
| 3 | ☼ kamra: lágy öblítőszer  |
| 4 | I-es kamra: Mosószer az előmosáshoz   |
- 

### 5.3 Kezelőegység

A kezelőpanelen beállíthatja készülékének összes funkcióját, és információkat kaphat az üzemállapotról.

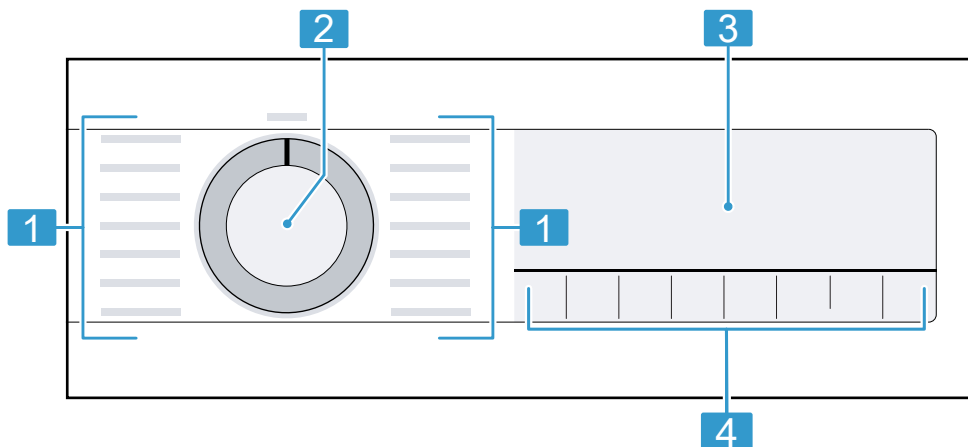

- 
- |   |                            |
|---|----------------------------|
| 1 | Programok → Oldal 25       |
| 2 | Programválasztó → Oldal 30 |
| 3 | Kijelző                    |
| 4 | Gombok                     |
-

## 6 Az első használat előtt

Készítse elő a készüléket a használatra.

### 6.1 Üres mosás indítása

A készüléket a gyárból történő kiszállítás előtt behatóan átvizsgálták. Az esetleges maradék víz eltávolításához első alkalommal végezzen mosást ruhanemű nélkül.

1. A programválasztót állítsa a ☼ **Drum Clean** elemre.
2. Csukja be az ajtót.
3. Húzza ki a mosószertartó fiókot.
4. Töltsön kb. 1 liter csapvizet a II-es kamrába.

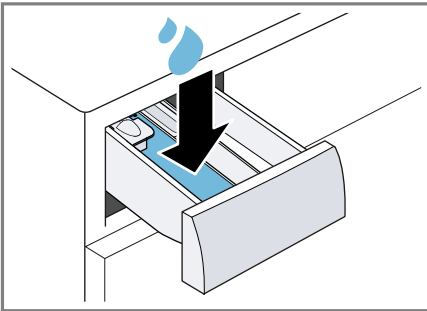

5. Töltsön általános mosóport a II kamrába.

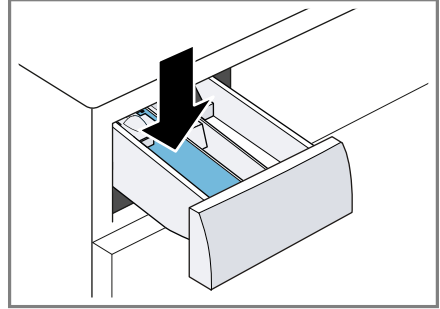

A habképződés elkerülése érdekében enyhe szennyeződéseknel csak a gyártó által javasolt mosószermennyiség felét használja. Ne használjon gyapjúmosószert vagy finommosószert.

6. Tolja be a mosószertartó fiókot.
7. Nyomja meg a(z) **Start/Reload** gombot a program elindításához.
  - ✓ A kijelző a programból hátralévő időt mutatja.
  - ✓ A program befejezése után a kijelzőn megjelenik a következő: End.
8. Indítsa el az első mosást, vagy állítsa a programválasztót **Off** állásba a készülék kikapcsolásához.  
→ "A kezelés alapjai", Oldal 30

## 7 Kijelző



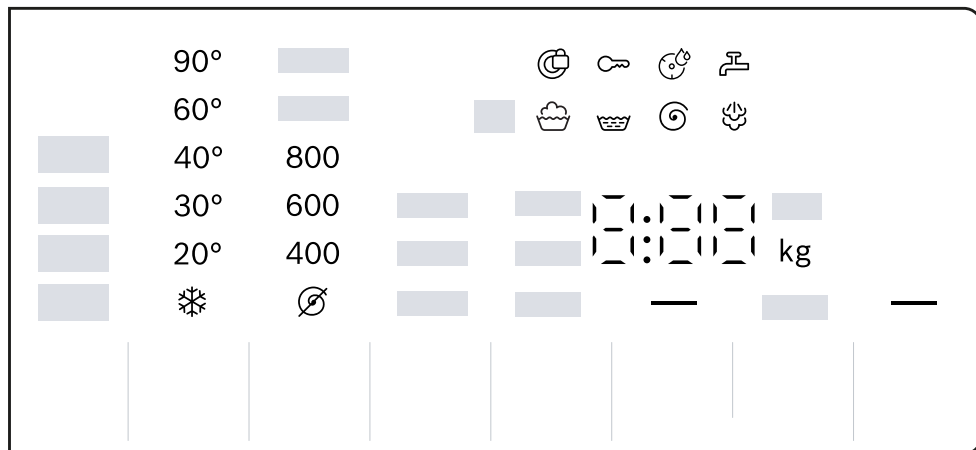









A kijelzőn az aktuális beállítások, a választható lehetőségek, illetve információs szövegek láthatók.





Példa a kijelzőre

| Kijelzés          | Megnevezés                            | további információ  |
|-------------------|---------------------------------------|---|
| 0:40 <sup>1</sup> | Programidő/a programból hátralévő idő | A program várható ideje vagy a programból hátralévő idő órában és percben.  |
| — <sup>1</sup>    | Programbefejezési idő                 | → "Gombok", Oldal 23  |
| 9,0 <sup>1</sup>  | Javaslat a betöltési mennyiségre      | A beállított program maximális betöltési mennyisége kg-ban.   |
| ∅ - 1400 ⌚        | Centrifuga-fordulatszám               | Beállított centrifuga-fordulatszám (ford./perc)<br>→ "Gombok", Oldal 23<br>∅: nincs centrifugálás, csak szivattyúzás  |
| *-90              | Hőmérséklet                           | Beállított hőmérséklet °C-ban.<br>→ "Gombok", Oldal 23<br>* (hideg)   |
| —                 | Indítás/Szünet                        | Indítás, szüneteltetés vagy megszakítás<br>■ világít: a futó program megszakítható vagy szüneteltethető.<br>■ villog: a program elindítható vagy folytatható. |

<sup>1</sup> Példa

| Kijelzés   | Megnevezés                         | további információ  |
|--|------------------------------------|---|
|  | Előmosás                           | Program állapota  |
|  | Mosás                              | Program állapota  |
|  | Öblítés                            | Program állapota  |
|  | Centrifugálás                      | Program állapota  |
| End  | Program vége                       | Program állapota  |
|  | Gőzölés                            | Program állapota  |
|  | Gyermekzár                         | <ul style="list-style-type: none"> <li>■ világít: a gyermekzár be van kapcsolva.</li> <li>■ villog: a gyermekzár be van kapcsolva és a készülék használatban van.</li> </ul> → "Gyermekzár kikapcsolása", Oldal 33  |
| —  | Gyűrődéscsökken-<br>tés            | Gyűrődéscsökkentés bekapcsolva.<br>→ "Gombok", Oldal 24   |
| —  | Többletvív és Ext-<br>ra öblítés   | Több vízzel történő mosás öblítéssel be-<br>kapcsolva.<br>→ "Gombok", Oldal 23  |
|  | Öblítés stop                       | Öblítés stop bekapcsolva.   |
| —  | SpeedPerfect                       | Rövidebb idejű mosás bekapcsolva.<br>→ "Gombok", Oldal 23   |
|  | Vér                                | Folt típus bekapcsolva.   |
|  | Fű                                 | Folt típus bekapcsolva.   |
|  | Vörösbor                           | Folt típus bekapcsolva.   |
|  | Zsír/étolaj                        | Folt típus bekapcsolva.   |
|  | Dobtisztítási emlé-<br>keztető     | villog: a dob szennyezett. Indítsa el a <br>Drum Clean programot a dob és a mosó-<br>víztartály tisztításához és ápolásához.<br>→ "Dobtisztítás", Oldal 35              |
| :  | Feszültség-ellenő-<br>rző rendszer | villog: Az automatikus feszültség-ellenőrző<br>rendszer nem megengedett, túl alacsony<br>feszültségértékeket észlel. A program szü-<br>netel.<br><b>Megjegyzés:</b> A program folytatódik, ha a<br>feszültség ismét a megengedett tarto-<br>mányban lesz. |

<sup>1</sup> Példa

| Kijelzés   | Megnevezés                    | további információ   |
|--|-------------------------------|--|
| .  | Feszültség-ellenőrző rendszer | villog: A program szüneteltetésre került a nem megengedett, túl alacsony feszültségértékek miatt. A feszültség újra a megengedett tartományban van és a program folytatódik.<br><b>Megjegyzés:</b> A programidő hosszabb lesz. |
|  | Ajtó                          | <ul style="list-style-type: none"> <li>■ világít: Az ajtó be van zárva, és nem lehet kinyitni.</li> <li>■ villog: Az ajtó nincs becsukva.</li> <li>■ kikapcsol: Az ajtó reteszelése megszűnt, és ki lehet nyitni.</li> </ul>   |
|  | Vízcsap                       | <ul style="list-style-type: none"> <li>■ Nincs víznyomás.</li> <li>■ A víznyomás túl alacsony.</li> </ul>  |
| E:35 / -10 <sup>1</sup>  | Hibák                         | Hibakód, hibakijelzés, jel.  |
| <sup>1</sup> Példa   |                               |  |

## 8 Gombok

A programbeállítások választéka a beállított programtól függ.







| Gomb  | Kiválasztás   | további információ  |
|---|---|---|
|  Start/Reload<br>(Indítás/Szünet)           | <ul style="list-style-type: none"> <li>■ indítás</li> <li>■ megszakítás</li> <li>■ szüneteltetés</li> </ul> | Program indítása, megszakítása vagy szüneteltetése.   |
|  Speed Perfect<br>(Speed Perfect)           | <ul style="list-style-type: none"> <li>■ bekapcsolás</li> <li>■ kikapcsolás</li> </ul>                      | Rövidített program bekapcsolása és kikapcsolása.<br><b>Megjegyzés:</b> Az energiafogyasztás megnő. Ez nem befolyásolja a mosás eredményét.  |
|  AntiStain                                  | Többszörös kiválasztás  | Válassza ki a foltípust. A hőmérséklet, a dob mozgása és az áztatási idő a foltípushoz igazodik.  |
|  Finished in<br>(Kész)                      | 24 órás időtartamig   | A programbefejezési idő meghatározása.<br>A program időtartamát már tartalmazza a beállított óraszám.<br>A program indítása után a kijelzőn a program időtartama látható.   |
|  Temp.<br>(Hőmérséklet)                     |  - 90                      | A hőmérséklet beállítása.<br>Beállított hőmérséklet °C-ban.   |
|  Spin Speed Reduction<br>(Centrifuga)       |  - 1400                    | Állítsa be a centrifuga-fordulatszámot vagy kapcsolja ki a centrifugálást.<br>Beállított centrifuga-fordulatszám (ford./perc)<br>A  kiválasztásával a készülék kiszivattyúzza a vizet, és kikapcsolja a centrifugálást. A ruhanemű nedvesen a dobban marad. |
|  3 sec. (3 sec.)                          | <ul style="list-style-type: none"> <li>■ bekapcsolás</li> <li>■ kikapcsolás</li> </ul>                      | → "Gyerekszár", Oldal 33  |
|  Water/Rinse +<br>(Többletvíz és öblítés) | <ul style="list-style-type: none"> <li>■ bekapcsolás</li> <li>■ kikapcsolás</li> </ul>                      | Több vizet használó mosás és kiegészítő öblítés be- vagy kikapcsolása. Különösen érzékeny bőr esetén és/vagy olyan környéken ajánlott, ahol nagyon lágy a víz.  |

| Gomb  | Kiválasztás   | további információ   |
|---|---|--|
|  Less Ironing<br>(Vasaláskönnyítés) | <ul style="list-style-type: none"><li>▪ bekapcsolás</li><li>▪ kikapcsolás</li></ul> | <p>Gyűrődéscsökkentett mosás bekapcsolása vagy kikapcsolása.</p> <p>A készülék a ruhanemű gyűrődéseinek csökkentéséhez igazítja a centrifugálás menetét és a centrifuga-fordulatszámot.</p> <p><b>Megjegyzés:</b> Mosás után a ruhaneműben több a maradék nedvesség. Teregetse ki a ruhaneműt közvetlenül a mosást követően, hogy minél kevésbé gyűrődjenek.</p> |









## 9 Programok

**Megjegyzés:** A ruhaneműk kezelési címkéi további útmutatást adnak a programválasztáshoz.

| Program   | Leírás  | max. betölthető mennyiség (kg) |
|---|---|--------------------------------|
| Cottons <br>(Pamut)            | Pamutból, vászonból vagy kevertszálás szövetből készült, strapabíró textíliák mosása.<br>A  Speed Perfect bekapcsolása esetén megfelelő rövidített programnak is normál szennyezettségű ruhához.<br>Programbeállítás:<br><ul style="list-style-type: none"> <li>■ max. 90 °C</li> <li>■ max. 1400 ford./perc</li> </ul>  | 9,0<br>5,0 <sup>1</sup>        |
| Eco 40-60   | Pamut, vászon és kevertszálás textíliák mosása.<br><b>Megjegyzés:</b> Együtt moshatók azok a textíliák, amelyek a kezelési címke szerint 40 °C-tól  60 °C-ig  moshatók.<br>A mosás hatékonysága a törvényi előírások szerinti legjobb mosási határfok-osztálynak felel meg. Ennél a programnál a mosási hőmérséklet automatikusan igazodik a ruhamennyiséghez az optimális energiahatékonyság és a lehető legjobb mosóhatás érdekében. A mosási hőmérsékletet nem lehet megváltoztatni.<br>Programbeállítás:<br><b>Megjegyzés:</b> A hőmérséklet ennél a programnál nem állítható be, hanem a rendszer automatikusan adja meg.<br><ul style="list-style-type: none"> <li>■ max. – °C</li> <li>■ max. 1400 ford./perc</li> </ul> | 9,0                            |
| Easy Care <br>(Kímélő mosás) | Műszálás és kevertszálás textíliák mosása.<br>Programbeállítás<br><ul style="list-style-type: none"> <li>■ max. 60 °C</li> <li>■ max. 1200 ford./perc</li> </ul>  | 4,0                            |
| Quick Mix <br>(Gyors/Mix)    | Pamut, vászon, műszálás és kevertszálás textíliák mosása.<br>Enyhén szennyezett ruhaneműhöz alkalmas.   | 4,0                            |



<sup>1</sup>  Speed Perfect bekapcsolva

<sup>2</sup> Mosás nem lehetséges

| Program   | Leírás   | max. betölthető mennyiség (kg) |
|---|--|--------------------------------|
|   | Programbeállítás:<br>■ max. 60 °C<br>■ max. 1400 ford./perc  |                                |
| Delicates/Silk <br>(Finom/selyem)  | Selyemből, viszkózból és műszálból készült kényes, mosható textíliák mosása.<br>Finom textíliákhoz vagy selyemhez való mosószert használjon.<br><b>Megjegyzés:</b> A különösen kényes textíliákat, illetve a kapcsokkal és szalagokkal ellátott ruhaneműket mosózsákban mossa.<br>Programbeállítás:<br>■ max. 40 °C<br>■ max. 800 ford./perc | 2,0                            |
|  Wool <br>(Vuna) | Kézzel vagy géppel mosható gyapjú, vagy nagy arányban gyapjút tartalmazó textíliák mosása.<br>A dob különösen kíméletesen, hosszú szünetek közbeiktatásával mozgatja a textíliákat, hogy a ruhanemű ne menjen össze.<br>Gyapjúhoz való mosószert használjon.<br>Programbeállítás:<br>■ max. 40 °C<br>■ max. 800 ford./perc                   | 2,0                            |
| Rinse <br>(Öblítés)  | Öblítés záró centrifugálással és a víz kiszivattyúzása.<br>Programbeállítás: max. 1400 ford./perc  | –                              |
| Spin/Drain <br>(Centrifuga/Szivattyú)  | Centrifugálás és a víz kiszivattyúzása.<br>Ha csak a szivattyúzásra van szüksége, kapcsolja be a  programot. A készülék nem centrifugálja a ruhaneműt.<br>Programbeállítás: max. 1400 ford./perc  | –                              |
|  Hygiene Plus<br>(Hygiene Plus)   | Pamutból, vászonból vagy kevertszálás szövetből készült, strapabíró textíliák mosása.<br>Alkalmas allergiások számára, illetve magasabb higiéniai követelmények esetén.<br><b>Megjegyzés:</b> Ha a készülék eléri a beállított hőmérsékletet, utána az a teljes mosási folyamat során állandó marad.   | –                              |



<sup>1</sup>  **Speed Perfect** bekapcsolva

<sup>2</sup> Mosás nem lehetséges

| Program  | Leírás   | max. betölthető mennyiség (kg) |
|--|--|--------------------------------|
|  | Programbeállítás:<br>■ max. 60 °C<br>■ max. 1400 ford./perc  |                                |
|  Functional Textiles<br>(Funkcionális textíliák) | Időjárásálló és membrántechnológiás outdoor ruhaneműk, illetve vízlepergető felszerelés mosása. Outdoor textíliákhoz való mosószert használjon. Ne használjon öblítőt.<br>Programbeállítás:<br>■ max. 40 °C<br>■ max. 800 ford./perc   | 2,0                            |
|  Jeans / Dark Wash<br>(Farmer/Sötét ruhanemű)    | Pamutból készült sötét és erős színű szövetek, illetve könnyen kezelhető textíliák, pl. farmer mosása. A ruhaneműt kifordítva mossa. Használjon folyékony mosószert.<br>Programbeállítás:<br>■ max. 40 °C<br>■ max. 1200 ford./perc  | 4,0                            |
|  Drum Clean<br>(Dobtisztítás)                    | A dob tisztítása és ápolása.<br>A következő esetekben használja a programot:<br>■ az első használat előtt<br>■ ha gyakran mos 40 °C-on vagy még alacsonyabb hőfokon<br>■ hosszabb távollét után<br><br>Használjon fehérítőtartalmú általános mosóport. Adagoljon fehérítőtartalmú általános mosóport a II-es kamrába a főmosáshoz.<br>→ "Mosószertartó fiók", Oldal 17<br>A habképződés csökkentése érdekében felezze meg a mosószermennyiséget.<br>Ne használjon öblítőt.<br>Ne használjon gyapjú-, finom- vagy folyékony mosószert.<br><b>Megjegyzés:</b> A dobtisztítás kijelzése emlékeztetőként villog, ha hosszabb ideje nem használt 60 °C-os vagy annál magasabb hőmérsékletű programot. | - <sup>2</sup>                 |

<sup>1</sup>  Speed Perfect bekapcsolva

<sup>2</sup> Mosás nem lehetséges

| Program   | Leírás   | max. betölt-<br>hető<br>meny-<br>nyiség<br>(kg) |
|---|--|---|
|  Super Quick 15'/30'<br>(Gyors 15'/30')         | <p>Pamut, műszál és kevertszál textíliák mosása. Rövid program enyhén szennyezett, kisebb adag ruhaneműhöz.</p> <p>A programidő kb. 30 perc.</p> <p>Ha 15 percre szeretné lerövidíteni a programidőt, kapcsolja be a következőt:  Speed Perfect. A maximális betöltési mennyiség 2,0 kg-ra csökken.</p> <p>Programbeállítás:</p> <ul style="list-style-type: none"> <li>■ max. 40 °C</li> <li>■ max. 1200 ford./perc</li> </ul> | 4,0   |
| <sup>1</sup>  <b>Speed Perfect</b> bekapcsolva |  |   |
| <sup>2</sup> Mosás nem lehetséges   |  |   |

## 10 Tartozékok

Eredeti tartozékokat használjon. Azok a készülékhez készültek.

**Megjegyzés:** Egyes tartozékok további színekben is rendelkezésre állnak. Forduljon a következőhöz:  
→ "Vevőszolgálat", Oldal 50.

|                                  | Használat   | Rendelési szám |
|----------------------------------|---|----------------|
| Vízbevezető tömlő hosszszabítása | Hidegvíz-bevezető vagy Aquastop-vízbevezető tömlő meghosszabbítása (2,50 m).            | WMZ2381        |
| Tartóhevederek                   | A készülék biztos elhelyezkedésének javítása.   | WMZ2200        |
| Könyökidom                       | Vízvezető tömlő rögzítése.  | 00655300       |
| Folyékonymosószer-betét          | Folyékony mosószer adagolása.   | 00605740       |
| Emelvény                         | A készüléket magasabban helyezheti el, hogy könnyebben betölthető és kiüríthető legyen. | WMZ20490       |

## 11 Ruhanemű

### 11.1 Ruhanemű előkészítése

#### FIGYELEM!

A ruhaneműben maradó tárgyak kárt tehetnek a ruhaneműkben és a dobben.

- ▶ A működtetés megkezdése előtt minden tárgyat vegyen ki ruhanemű zsebeiből.

#### Megjegyzés

A ruhanemű előkészítésével kíméli a készüléket és a textíliákat.

- kefélje ki a homokot és földet
- válogassa szét a ruhaneműt szín és textília szerint a kezelési útmutató figyelembevételével

- zárja a tépőzárakat, kapcsokat és patentokat
- kösse össze a szövetöveket, szövetszalagokat és zsinórokat
- távolítsa el a függönycsipeszeket és ólomszalagokat
- mossa a kis méretű vagy kényes darabokat mosózsákban
- mossa együtt a nagy és a kicsi ruhadarabokat
- a friss foltos ruhaneműt azonnal mossa ki
- a száradt foltos ruhaneműt kezelje elő és többször mossa ki
- a ruhaneműket széthajtogatva helyezze a dobbá

---

## 12 Mosó- és ápolószer

A használatra és adagolásra vonatkozó gyártói adatokat a csomagoláson találja.

### Megjegyzések

- folyékony mosószer használata esetén csak önmagában folyékony mosószert használjon
- ne keverje a különböző folyékony mosószereket
- ne keverje össze a mosószert és az öblítőt
- ne használjon túltárolt és nagyon besűrűsödött termékeket
- ne használjon oldószert tartalmazó, maró hatású vagy gázt felszabadító szereket
- kevés színezőanyagot használjon, a só kikezdheti a nemesacélt
- ne használjon színtelenítőszert a készülékben

---

## 13 A kezelés alapjai

### 13.1 A gép bekapcsolása

**Követelmény:** A készülék szakszerűen van felállítva és csatlakoztatva.

→ *"Elhelyezés és csatlakoztatás", Oldal 11*

- ▶ Állítsa a programválasztót egy programra.

### 13.2 Program beállítása

1. Állítsa be a kívánt programot a programválasztó elforgatásával.  
→ *"Programok", Oldal 25*
2. Ha szükséges, módosítsa a programbeállításokat.  
→ *"Programbeállítások módosítása", Oldal 30*

### 13.3 Programbeállítások módosítása

**Követelmény:** Beállított egy programot.

→ *"Program beállítása", Oldal 30*

- ▶ Módosítsa a programbeállításokat.  
→ *"Gombok", Oldal 23*

**Megjegyzés:** A rendszer nem menti tartósan a programnál a programbeállításokat.

### 13.4 Ruhanemű behelyezése

**Megjegyzés:** A gyűrődések csökkentéséhez vegye figyelembe a programhoz tartozó maximális betöltési mennyiséget.

→ *"Programok", Oldal 25*

#### Követelmények

- Az ruhanemű elő van készítve és szét van válogatva.  
→ *"Ruhanemű", Oldal 29*
- A dob üres.

1. Nyissa ki az ajtót.
2. Tegye a ruhaneműt a dobba.
3. Csukja be az ajtót.

Mindig ellenőrizze, hogy nem akadt-e be ruhanemű az ajtóba.

### 13.5 Folyékony mosószerhez való adagolósegédlet behelyezése

Ha az adagolósegédletet tartozék-ként rendel meg, akkor Önnek kell behelyeznie azt.

1. Húzza ki a mosószertartó fiókot.

2. Nyomja le a betétet, és vegye ki a mosószertartó fiókot.

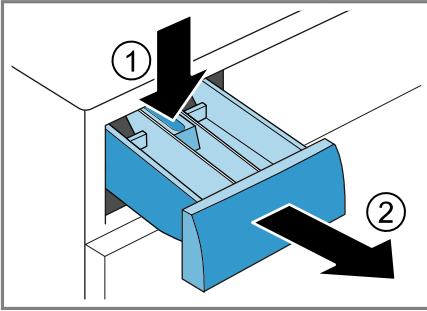

3. Helyezze be az adagolósegédletet.

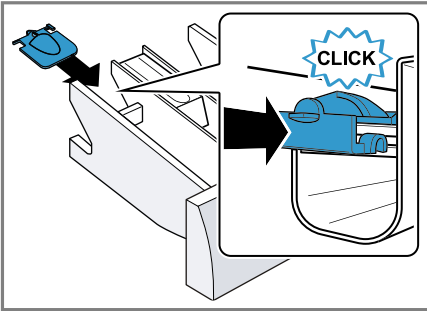

4. Helyezze vissza a mosószertartó fiókot.

### 13.6 Adagolósegédlet használata folyékony mosószerhez

Folyékony mosószer adagolásához használhat egy adagolósegédletet a mosószertartó fiókban.

1. Húzza ki a mosószertartó fiókot.

2. Húzza előre az adagolósegédletet.

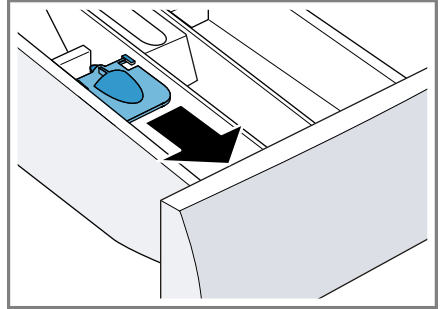

3. Hajtsa le az adagolósegédletet, és pattintsa be.

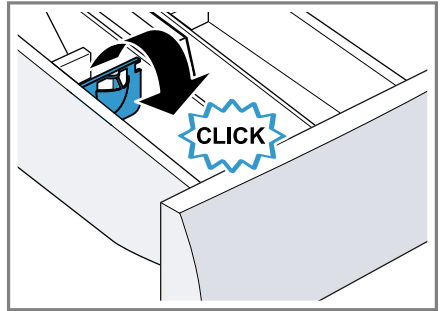

4. Tolja be a mosószertartó fiókot.

### 13.7 Mosó- és ápolószer betöltése

#### Megjegyzések

- A folyékony mosószer adagolósegédletét ne használja gél állagú mosószerek, mosópor, bekapcsolt előmosás és késleltetési idő esetén.
- Vegye figyelembe a mosó- és ápolószerre → *Oldal 30* vonatkozó utasításokat.

1. Húzza ki a mosószertartó fiókot.
2. Töltse be a mosószert.  
→ *"Mosószertartó fiók", Oldal 17*
3. Ha szükséges, töltse be az öblítőszert.
4. Tolja be a mosószertartó fiókot.

## 13.8 Program indítása

**Követelmény:** Beállított egy programot.

→ "Program beállítása", Oldal 30

- ▶ Nyomja meg a(z)  **Start/Reload** gombot.
- ✓ A dob forog, és megtörténik a töltéfelismerés, amely akár 2 percig is tarthat, ezután kerül sor a víz bevezetésére.
- ✓ A kijelző a program időtartamát vagy a programbefejezési időt mutatja.
- ✓ A program befejezése után a kijelzőn megjelenik a következő: End.

## 13.9 Ruhanemű hozzáadása

A program elindítása után am program állapotától függően hozzáadhatja vagy kiveheti a ruhaneműt.

1. Nyomja meg a(z)  **Start/Reload** gombot.

A készülék működése szünetel.

**Megjegyzés:** Ha ruhaneműt szeretne hozzáadni, vegye figyelembe a kijelzőn lévő utasításokat.

→ "Kijelző", Oldal 22

2. Nyissa ki az ajtót.
3. Adja hozzá vagy vegye ki a ruhaneműt.
4. Csukja be az ajtót.
5. Nyomja meg a(z)  **Start/Reload** gombot.

## 13.10 Program megszakítása

1. Nyomja meg a(z)  **Start/Reload** gombot.
2. Nyissa ki az ajtót.

Magas vízszint és magas hőmérséklet esetén a készülék ajtaja biztonsági okokból zárva marad.

– Magas hőmérséklet esetén indítsa el a **Rinse**  programot.

– Magas vízállás esetén indítsa el a **Spin** programot, vagy állítson be egy megfelelő programot a szivattyúzáshoz.

→ "Programok", Oldal 25

3. Vegye ki a ruhaneműt.  
→ "Ruhanemű kivétele", Oldal 32

## 13.11 Program folytatása öblítés stop után

### Követelmények

- Az öblítés stop bekapcsolva.
  - Befejeződött a beállított program utolsó öblítése és a ruhanemű az öblítővízben áll.
1. Állítsa be a(z) **Spin** programot vagy egy szivattyúzáshoz való programot.  
→ "Programok", Oldal 25
  2. Nyomja meg a(z)  **Start/Reload** gombot.

## 13.12 Ruhanemű kivétele

1. Nyissa ki az ajtót.
2. Vegye ki a dobból a ruhaneműt.

## 13.13 A készülék kikapcsolása

1. A programválasztót állítsa a **Off** elemre.
2. Törölje szárazra a gumitömítést és távolítsa el az idegen testet.

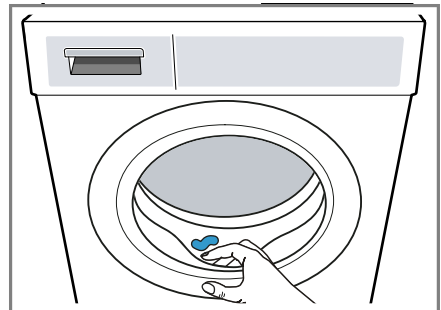





3. Hagyja nyitva a készülék ajtaját és a mosószertartó fiókot, hogy a maradék víz kiszáradhasson.

---

## 14 Gyerekzár



Biztosítsa a kezelőfelületet a kezelőelemek véletlen működtetése ellen.

### 14.1 A gyermekzár aktiválása

- ▶ Tartsa nyomva kb. 3 másodpercig mindkét  **3 sec.** gombot.
- ✓ A kijelző ezt mutatja: .
- ✓ A kezelőelemek zárolva vannak.
- ✓ A gyerekzár a készülék kikapcsolása után és áramszünet esetén is aktív marad.

### 14.2 Gyerekzár kikapcsolása

**Követelmény:** A gyerekzár kikapcsolásához a készülék legyen bekapcsolva.

- ▶ Tartsa nyomva kb. 3 másodpercig mindkét  **3 sec.** elemet.
- ✓ A kijelzőn kialszik a  szimbólum.

## 15 Alapbeállítások

Készülékének alapbeállításait a saját igényei szerint adhatja meg.

### 15.1 Az alapbeállítások áttekintése

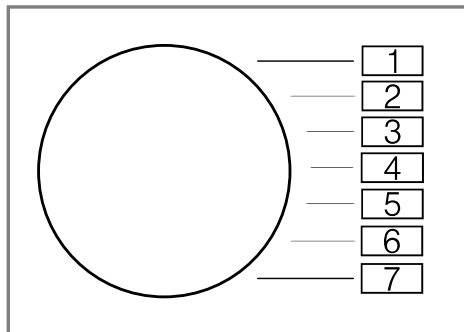

| Alapbeállítás             | Programozási-cím | Érték  | Leírás  |
|---------------------------|------------------|--|---|
| Vége jelzés               | 2                | 0 (ki)<br>1 (halk)<br>2 (közepes)<br>3 (hangos)<br>4 (nagyon hangos) | A hangjelzés hangerejének beállítása a program befejeződése után. |
| Nyomógomb hangereje       | 3                | 0 (ki)<br>1 (halk)<br>2 (közepes)<br>3 (hangos)<br>4 (nagyon hangos) | A hangjelzés hangerejét a gomb kiválasztásakor állítsa be.        |
| Dobtisztítási emlékeztető | 4                | On (be)<br>OFF (ki)  | A dobtisztítási emlékeztető be- vagy kikapcsolása.                |
| Programszám-láló          | 5                | 42 <sup>1</sup>  | Az indított programok számának kijelzése.                         |

<sup>1</sup> Példa

## 15.2 Alapbeállítások módosítása

1. A programválasztót állítsa az 1. pozícióra.



2. Nyomja meg a **Spin Speed Reduction** gombot, és egyidejűleg állítsa a programválasztót a 2. pozícióba.
  - ✓ A kijelző az aktuális értéket mutatja.
3. A programválasztót állítsa be a kívánt pozícióba.
  - "Az alapbeállítások áttekintése", Oldal 34
4. Az érték módosításához nyomja meg az **Finished in** elemet.
5. A módosítás mentéséhez kapcsolja ki a készüléket.

## 16 Programszámláló

A programszámláló a befejezett programok számát jeleníti meg.

### 16.1 Programszámláló megjelenítése

1. Állítsa be az 1. pozíción lévő programot.
2. Nyomja meg a **Spin Speed Reduction** elemet, egyszersmind állítsa be a 2. pozíción lévő programot.

3. Állítsa be az 5. pozíción lévő programot.

## 17 Tisztítás és ápolás

Annak érdekében, hogy készüléke hosszú ideig működőképes maradjon, tisztítsa és ápolja gondosan.

### 17.1 Dobtisztítás

#### **⚠ VIGYÁZAT** Sérülésveszély!

A tartósan alacsony hőfokon végzett mosás és a gép szellőztetésének hiánya károsíthatja a dobot és annak sérülését okozhatja.

- ▶ Rendszeresen használjon dobtisztító programot vagy mosson legalább 60°C-on.
- ▶ Minden használat után hagyja nyitva a készülék ajtaját, húzza ki a mosószertartó fiókot és hagyja megszáradni.
- ▶ Futtassa le a **Drum Clean** programot ruhanemű nélkül és fehérítő-tartalmú általános mosóporral.

### 17.2 A mosószertartó fiók tisztítása

1. Húzza ki a mosószertartó fiókot.
2. Nyomja le a betétet, és távolítsa el a mosószertartó fiókot.

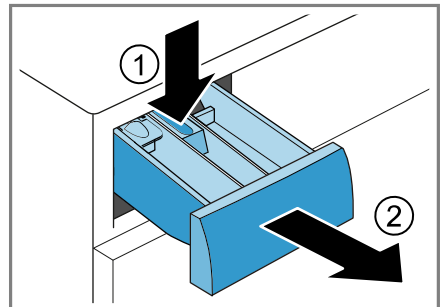

3. Lentről felfelé húzza ki a betétet.

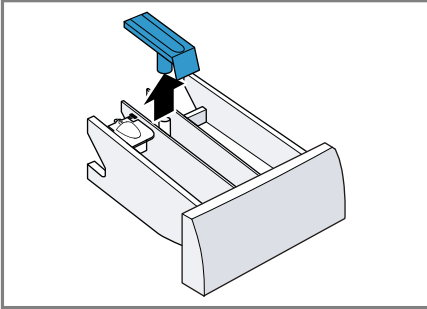

4. Vízzel és egy kefével tisztítsa meg a mosószertartó fiókot és a betétet, majd szárítsa meg azokat.

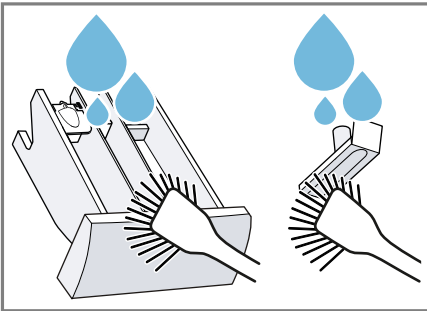

5. Helyezze be és pattintsa be a betétet.

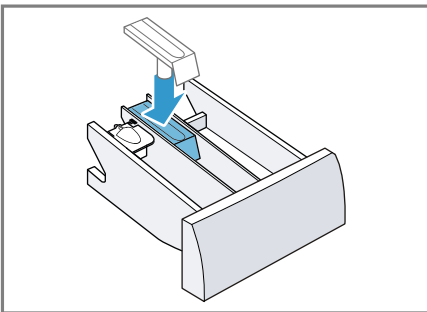

6. Tisztítsa meg a mosószertartó fiók nyílását.

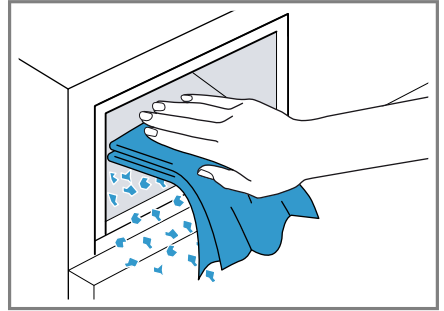

7. Tolja be a mosószertartó fiókot.

### 17.3 A mosóvízszivattyú tisztítása

Rendszeresen tisztítsa meg a mosóvízszivattyút, de legalább évente egyszer, valamint zavar, pl. dugulás vagy kattogó zaj esetén.

#### A mosóvízszivattyú üritése

1. Zárja el a vízcsapot.
2. Kapcsolja ki a készüléket.  
→ "A készülék kikapcsolása",  
Oldal 32
3. A készülék csatlakozódugóját húzza ki az elektromos hálózathoz.
4. Nyissa ki és vegye le a szervizfedelelet.

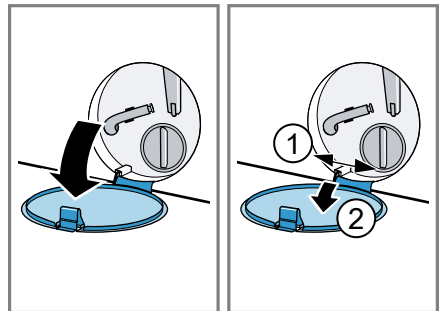

5. Helyezzen egy kellően nagyméretű edényt a nyílás alá.

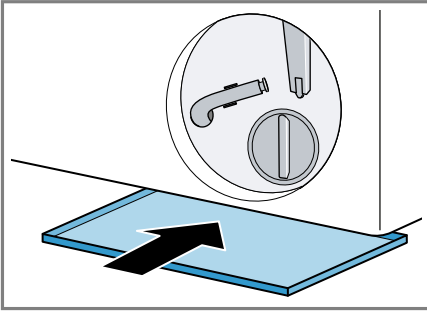

6. Vegye ki a vízleeresztő tömlőt a tartóból.

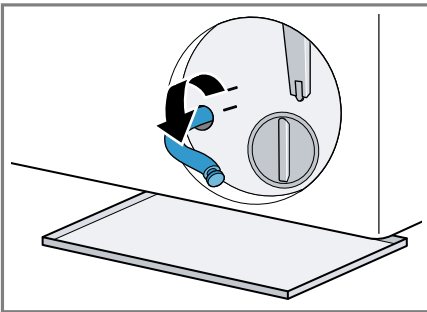

7. **⚠ VIGYÁZAT - Forrázásveszély!** Magas hőmérsékleten végzett mosáskor a mosóvíz felforrósodik.

- ▶ Ne nyúljon a forró mosóvízbe.
- Vegye le a zárókupakot, hogy a mosóvíz az edénybe folyjon.

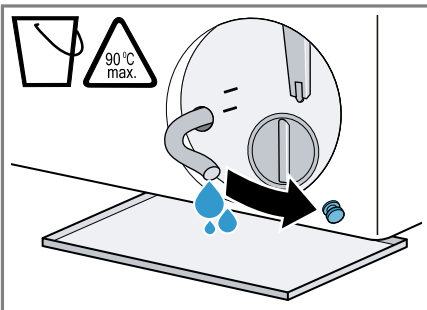

8. Helyezze vissza a zárókupakot.

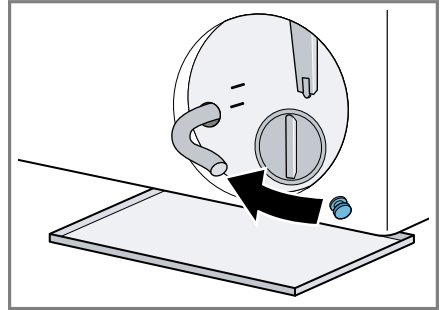

9. A vízleeresztő tömlőt akassza be a tartóba.

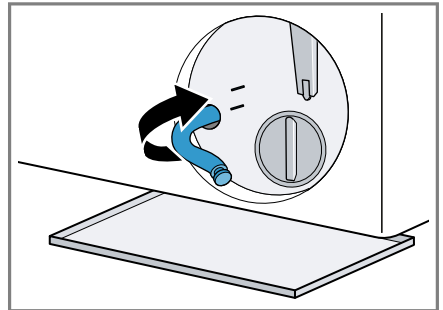

### A mosóvízszivattyú tisztítása

**Követelmény:** A mosóvízszivattyú üres. → *Oldal 36*

## hu Tisztítás és ápolás

1. Mivel még lehet maradék víz a mosóvízszivattyúban, óvatosan csavarja ki a szivattyúfedelelet.
  - Durva szennyeződések következtében a szűrőbetét beszorulhat a szivattyúházba. Lazítsa fel a szennyeződésekét és vegye ki a szűrőbetétet.

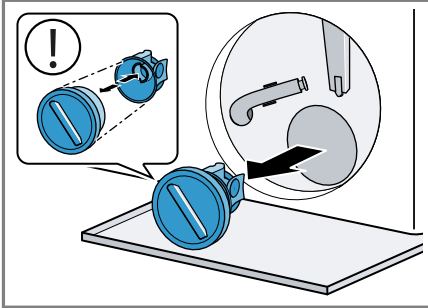

2. Tisztítsa meg a belső teret, a szivattyúfedél menetét és a szivattyúházat.

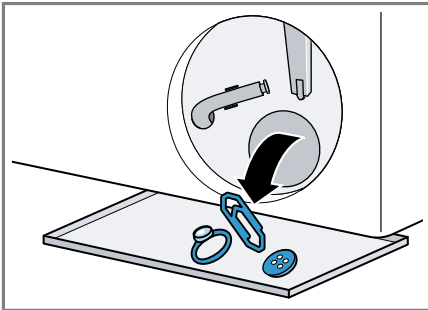

A szivattyúfedél két részből áll, amelyeket a tisztításhoz szét lehet szerelni.

3. Ellenőrizze, hogy a mosóvízszivattyú lapátkereke forog-e.

4. Helyezze be a szivattyúfedelelet.
  - Ellenőrizze, hogy a szivattyúfedél alkatrészei megfelelően vannak-e felszerelve.

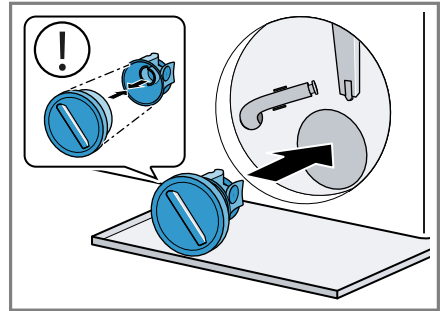

5. Helyezze be és csavarja be ütközésig a szivattyúfedelelet.

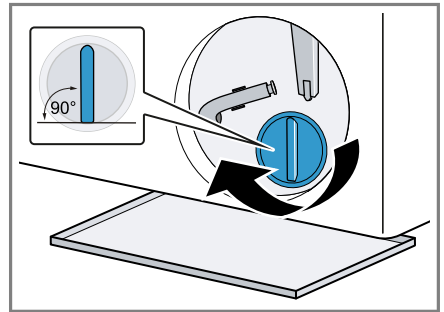

A szivattyúfedél fogantyújának függőlegesen kell állnia.

6. Helyezze be és csukja be a szer vízfedelet.

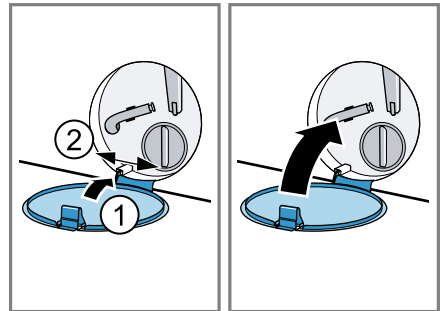

**A következő mosás előtt**

A mosóvízszivattyú üritése utáni mosásnál úgy akadályozhatja meg, hogy a mosószer használatlanul a lefolyóba áramoljon, ha elindít egy megfelelő programot a szivattyúzáshoz.

1. Nyissa ki a vízcsapot.

2. Dugja be a hálózati csatlakozódugót.
3. Kapcsolja be a készüléket.
4. Töltsön egy liter vizet a II-es kamrába.
5. Válasszon egy megfelelő programot a szivattyúzáshoz.  
→ "Programok", Oldal 25

## 18 Zavarok elhárítása

A készüléken fellépő kisebb zavarokat saját maga is elháríthatja. Tanulmányozza a zavarelhárításról szóló információkat, mielőtt a vevőszolgálathoz fordulna. Ily módon elkerüli a felesleges költségeket.

### FIGYELMEZTETÉS Áramütés veszélye!

A szakszerűtlen javítás veszélyes.





- ▶ A készüléket csak szakképzett személyek javíthatják.
- ▶ A készülék javításához csak eredeti pótalkatrészeket szabad használni.
- ▶ Ha a készülék hálózati csatlakozóvezetéke megsérül, akkor azt a veszélyek elkerülése érdekében csak a gyártó, a gyártó vevőszolgálata vagy egy hasonlóan képzett személy cserélheti ki.



| Hiba  | Ok és hibaelhárítás   |
|---|---|
| A kijelző elsötétül és az  <b>Start/Reload</b> világlog. | Az Energiatakarékos üzemmód aktív. <ul style="list-style-type: none"> <li>▶ Nyomjon meg egy tetszőleges gombot.</li> <li>✓ A kijelző újra világít.</li> </ul>   |
| "E:30 / -80"  | A lefolyócső vagy a vízvezető tömlő eldugult. <ul style="list-style-type: none"> <li>▶ Tisztítsa meg a lefolyócsövet és a vízvezető tömlőt.</li> </ul>  |
|   | A lefolyócső vagy a vízleeresztő cső meg van törve vagy becsípődött. <ul style="list-style-type: none"> <li>▶ Ellenőrizze, hogy a lefolyócső és a vízbevezető tömlő nem tört-e meg vagy nem szorult-e be.</li> </ul>                                |
|   | A vízvezető tömlőt túl magasan csatlakoztatták. <ul style="list-style-type: none"> <li>▶ A vízvezető tömlőt maximum 1 méter magasan szerelje fel.</li> </ul>  |
|   | A vízleeresztő cső nem engedélyezett módon került meghosszabbításra. <ul style="list-style-type: none"> <li>▶ Távolítsa el a nem engedélyezett hosszabbítást a vízleeresztő csőről.<br/>→ "A készülék csatlakoztatása", Oldal 14</li> </ul>         |
|   | A mosóvízszivattyú eldugult. <ul style="list-style-type: none"> <li>▶ → "A mosóvízszivattyú tisztítása", Oldal 36</li> </ul>  |
|   | A szivattyúfedél nincs megfelelően összeállítva. <ul style="list-style-type: none"> <li>▶ Állítsa össze megfelelően a szivattyúfedelet.</li> </ul>  |
|   | A szivattyú fedele nincs teljesen becsavarva. <ul style="list-style-type: none"> <li>▶ Bizonyosodjon meg arról, hogy a szivattyú fedele ütközésig be van csavarva a készülékbe. A szivattyúfedél fogantyújának függőlegesen kell állnia.</li> </ul> |
|   | Túl sok mosószert adagolt.  |





| Hiba  | Ok és hibaelhárítás  |
|---|--|
| "E:30 / -80"  | <ul style="list-style-type: none"> <li>▶ Azonnali intézkedés: Egy evőkanál öblítőszeret keverjen össze 0,5 l vízzel, és öntse az oldatot a bal oldali kamrába (outdoor, sportruházat és pehelytollas textíliák esetében ne!).</li> <li>▶ Az azonos mennyiségű ruhával végzett következő mosásnál csökkentse a mosószer mennyiségét.</li> </ul>   |
| "E:60 / -2B"  | <p>A kiegyensúlyozatlanságot ellenőrző rendszer az egyenlőtlen ruhaelosztás miatt leállította a centrifugálást.</p> <ul style="list-style-type: none"> <li>▶ Ossa el újra a ruhaneműt a dobban.</li> </ul> <p><b>Megjegyzés:</b> Lehetőleg kicsi és nagy ruhadarabokat is helyezzen a dobba. A különböző méretű ruhadarabok elosztása jobb centrifugálást eredményez.</p>  |
| "E:30 / -10" és/vagy  | <p>A víznyomás alacsony.<br/>Nem lehetséges az elhárítás.</p> <hr/> <p>A vízbevezetésnél lévő szűrő eldugult.</p> <ul style="list-style-type: none"> <li>▶ Tisztítsa meg a vízbevezetésnél lévő szűrőt.</li> </ul> <hr/> <p>Zárva van a vízcsap.</p> <ul style="list-style-type: none"> <li>▶ Nyissa ki a vízcsapot.</li> </ul> <hr/> <p>A vízbevezető tömlő megtört vagy beszorult.</p> <ul style="list-style-type: none"> <li>▶ Ellenőrizze, hogy a vízbevezető tömlő nem tört-e meg vagy nem szorult-e be.</li> </ul> <hr/> <p>A vízállásmérő rendszer meghibásodott.</p> <p><b>Megjegyzés:</b> A hibaüzenettel egyidejűleg a gép elindítja a szivattyúzást.</p> <ol style="list-style-type: none"> <li>1. Várjon még kb. 5 percet, amíg a szivattyúzás befejeződik.</li> <li>2. A hibaüzenet visszaállításához kapcsolja ki a készüléket.</li> <li>3. Kapcsolja be újra a készüléket.</li> <li>4. Ha a hibaüzenet ismét megjelenik, hívja az ügyfélszolgálatot.<br/>→ "Vevőszolgálat", Oldal 50</li> </ol> |
| "E:35 / -10"  | <p>Víz van az alsó tálcában.</p> <ul style="list-style-type: none"> <li>▶ Zárja el a vízcsapot.</li> <li>▶ Hívja a vevőszolgálatot.<br/>→ "Vevőszolgálat", Oldal 50</li> </ul> <hr/> <p>A készülék tömitése nem megfelelő.</p> <ul style="list-style-type: none"> <li>▶ Zárja el a vízcsapot.</li> </ul>   |

| Hiba                    | Ok és hibaelhárítás   |
|-------------------------|---|
| "E:35 / -10"            | <ul style="list-style-type: none"> <li>▶ Hívja a vevőszolgálatot.<br/>→ "Vevőszolgálat", Oldal 50</li> </ul>  |
| : villog.               | <p>A feszültség-ellenőrző rendszer a feszültség nem megengedett csökkenését érzékelte.</p> <ul style="list-style-type: none"> <li>▶ Nem lehetséges az elhárítás.</li> </ul> <p><b>Megjegyzés:</b> Amint a feszültségellátás stabilizálódik, a program folytatódik.</p> <p>A feszültségcsökkenés következtében a program időtartama meghosszabbodhat.<br/>Nem lehetséges az elhárítás.</p>   |
| ☉ világít.              | <p>A hőmérséklet túl magas.</p> <ul style="list-style-type: none"> <li>▶ Várjon, amíg lecsökken a hőmérséklet.</li> <li>▶ → "Program megszakítása", Oldal 32</li> </ul> <p>A vízszint túl magas.</p> <ul style="list-style-type: none"> <li>▶ Válasszon egy megfelelő programot a szivattyúzáshoz.<br/>→ "Programok", Oldal 25</li> </ul>   |
| ☉ villog.               | <p>Az ajtó nincs teljesen becsukva.</p> <ul style="list-style-type: none"> <li>▶ Csukja be az ajtót.</li> </ul> <p>A mosnivalót odacsukta az ajtóval.</p> <ul style="list-style-type: none"> <li>▶ Távolítsa el a becsípődött mosnivalót.</li> </ul>  |
| "E:30/-20"              | <p>Túl sok mosószert adagolt.</p> <ul style="list-style-type: none"> <li>▶ Az azonos mennyiségű ruhával végzett következő mosásnál csökkentse a mosószert mennyiségét.</li> </ul> <p>Víz utántöltése megtörtént.</p> <ul style="list-style-type: none"> <li>▶ Működés közben ne töltsön be további vizet a készülékbe.</li> </ul> <p>Mágnesszelep hibás.</p> <ul style="list-style-type: none"> <li>▶ Hívja a vevőszolgálatot.<br/>→ "Vevőszolgálat", Oldal 50</li> </ul> |
| Minden más hibakód.     | <p>Működési zavar</p> <ul style="list-style-type: none"> <li>▶ Hívja a vevőszolgálatot.<br/>→ "Vevőszolgálat", Oldal 50</li> </ul>  |
| A készülék nem működik. | <p>A hálózati csatlakozóvezeték csatlakozódugója nincs bedugva.</p> <ul style="list-style-type: none"> <li>▶ Csatlakoztassa a készüléket a villamos hálózatra.</li> </ul> <p>A biztosítékszekrényben kioldott a biztosíték.</p> <ul style="list-style-type: none"> <li>▶ Ellenőrizze a biztosítót a biztosítódobozban.</li> </ul> <p>Az áramellátás kimaradt.</p>   |

| Hiba                                   | Ok és hibaelhárítás   |
|--|---|
| A készülék nem működik.                | <ul style="list-style-type: none"> <li>▶ Ellenőrizze, hogy a helyiség világítása vagy a helyiségben lévő más készülékek működnek-e.</li> </ul>  |
| A program nem indul el.                | <p>Nem nyomta meg a  <b>Start/Reload</b> gombot.</p> <ul style="list-style-type: none"> <li>▶ Nyomja meg a következőt:  <b>Start/Reload</b>.</li> </ul> <p>Az ajtó nincs teljesen becsukva.</p> <ul style="list-style-type: none"> <li>▶ Csukja be az ajtót.</li> </ul> <p>A gyerekszár be van kapcsolva.</p> <ul style="list-style-type: none"> <li>▶ Kapcsolja ki a gyerekszárát.<br/>→ "Gyerekszár kikapcsolása", Oldal 33</li> </ul> <p> <b>Finished in</b> be van kapcsolva.</p> <ul style="list-style-type: none"> <li>▶ Ellenőrizze, hogy a  <b>Finished in</b> be van-e kapcsolva.<br/>→ "Gombok", Oldal 23</li> </ul> <p>A mosnivalót odacsukta az ajtóval.</p> <ul style="list-style-type: none"> <li>▶ Távolítsa el a becsípődött mosnivalót.</li> </ul> |
| Az ajtó nem nyílik ki.                 | <p>A hőmérséklet túl magas.</p> <ul style="list-style-type: none"> <li>▶ Várjon, amíg lecsökken a hőmérséklet.</li> <li>▶ A program megszakítása.<br/>→ "Program megszakítása", Oldal 32</li> </ul> <p>A vízszint túl magas.</p> <ul style="list-style-type: none"> <li>▶ Válasszon egy megfelelő programot a szivattyúzáshoz.<br/>→ "Programok", Oldal 25</li> </ul> <p>Áramkimaradás.</p> <ul style="list-style-type: none"> <li>▶ Nyissa ki az ajtót a vészkioldóval.<br/>→ "Vészkioldó", Oldal 49</li> </ul>  |
| A gép nem szivattyúzza le a mosóvizet. | <p>A lefolyócső vagy a vízlevezető tömlő eldugult.</p> <ul style="list-style-type: none"> <li>▶ Tisztítsa meg a lefolyócsövet és a vízlevezető tömlőt.</li> </ul> <p>A lefolyócső vagy a vízleeresztő cső meg van törve vagy becsípődött.</p> <ul style="list-style-type: none"> <li>▶ Ellenőrizze, hogy a lefolyócső és a vízbevezető tömlő nem tört-e meg vagy nem szorult-e be.</li> </ul> <p>A mosóvízszivattyú eldugult.</p> <ul style="list-style-type: none"> <li>▶ → "A mosóvízszivattyú tisztítása", Oldal 36</li> </ul> <p>A vízlevezető tömlőt túl magasán csatlakoztatták.</p> <ul style="list-style-type: none"> <li>▶ A vízlevezető tömlőt maximum 1 méter magasan szerelje fel.</li> </ul> <p>A szivattyúfedél nincs megfelelően összeállítva.</p>   |

| Hiba  | Ok és hibaelhárítás  |
|---|--|
| A gép nem szivattyúzza le a mosóvizet.              | <ul style="list-style-type: none"> <li>▶ Állítsa össze megfelelően a szivattyúfedelel.</li> </ul> <p>Túl sok mosószert adagolt.</p> <ul style="list-style-type: none"> <li>▶ Azonnali intézkedés: Egy evőkanál öblítőszert keverjen össze 0,5 l vízzel, és öntse az oldatot a bal oldali kamrába (outdoor, sportruházat és pehelytollas textíliák esetében ne!).</li> <li>▶ Az azonos mennyiségű ruhával végzett következő mosásnál csökkentse a mosószert mennyiségét.</li> </ul> <p>A vízleeresztő cső nem engedélyezett módon került meghosszabbításra.</p> <ul style="list-style-type: none"> <li>▶ Távolítsa el a nem engedélyezett hosszabbítást a vízleeresztő csőről.<br/>→ "A készülék csatlakoztatása", Oldal 14</li> </ul> <p>A szivattyú fedele nincs teljesen becsavarva.</p> <ul style="list-style-type: none"> <li>▶ Bizonyosodjon meg arról, hogy a szivattyú fedele ütközésig be van csavarva a készülékbe. A szivattyúfedél fogantyújának függőlegesen kell állnia.</li> </ul> |
| Nem folyik be víz. A gép nem öblíti be a mosószert. | <p>Nem nyomta meg a  <b>Start/Reload</b> gombot.</p> <ul style="list-style-type: none"> <li>▶ Nyomja meg a következőt:  <b>Start/Reload</b>.</li> </ul> <p>A vízbevezetésnél lévő szűrő eldugult.</p> <ul style="list-style-type: none"> <li>▶ Tisztítsa meg a vízbevezetésnél lévő szűrőt.</li> </ul> <p>Zárva van a vízcsap.</p> <ul style="list-style-type: none"> <li>▶ Nyissa ki a vízcsapot.</li> </ul> <p>A vízbevezető tömlő megtört vagy beszorult.</p> <ul style="list-style-type: none"> <li>▶ Ellenőrizze, hogy a vízbevezető tömlő nem tört-e meg vagy nem szorult-e be.</li> </ul>   |
| Többszöri rövid centrifugálás.                      | <p>A kiegyensúlyozatlanságot ellenőrző rendszer kiegyensúlyozatlanságot egyenlít ki a ruhanemű többszöri elosztásával.</p> <ul style="list-style-type: none"> <li>▶ Nem hiba - nincs tennivaló.</li> </ul> <p><b>Megjegyzés:</b> Betöltéskor lehetőleg kicsi és nagy ruhadarabokat is helyezzen a dobba. A különböző méretű ruhadarabok elosztása jobb centrifugálást eredményez.</p>  |
| A programidő megváltozik a mosási folyamat alatt.   | <p>A program lefolyását elektronikusan optimalizálja a készülék. Ilyenkor megváltozhat a programidő.</p> <ul style="list-style-type: none"> <li>▶ Nem hiba - nincs tennivaló.</li> </ul> <p>A kiegyensúlyozatlanságot ellenőrző rendszer kiegyensúlyozatlanságot egyenlít ki a ruhanemű többszöri elosztásával.</p> <ul style="list-style-type: none"> <li>▶ Nem hiba - nincs tennivaló.</li> </ul>  |

| Hiba  | Ok és hibaelhárítás  |
|---|--|
| A programidő megváltozik a mosási folyamat alatt.   | <p><b>Megjegyzés:</b> Betöltéskor lehetőleg kicsi és nagy ruhadarabokat is helyezzen a dobba. A különböző méretű ruhadarabok elosztása jobb centrifugálást eredményez.</p> <p>A habképződést ellenőrző rendszer nagy habképződés esetén bekapcsol még egy öblítést.</p> <ul style="list-style-type: none"> <li>▶ Nem hiba - nincs tennivaló.</li> </ul>                          |
| Nem látható víz a dobban.   | <p>A víz a látható tartomány alatt van.</p> <ul style="list-style-type: none"> <li>▶ Nem hiba - nincs tennivaló.</li> <li>▶ Működés közben ne töltsön be további vizet a készülékbe.</li> </ul>  |
| A dob ránt a program indítása után.   | <p>Az ok egy belső motorteszt.</p> <ul style="list-style-type: none"> <li>▶ Nem hiba - nincs tennivaló.</li> </ul>   |
| Vízmaradvány található az  kamrában. | <p>Az  kamrában lévő betét eltömődött.</p> <ul style="list-style-type: none"> <li>▶ → "A mosószerartató fiók tisztítása", Oldal 35</li> </ul>   |
| A készülék rezeg és mozog centrifugálás közben.   | <p>A készülék nincs megfelelően beállítva.</p> <ul style="list-style-type: none"> <li>▶ → "A készülék beállítása", Oldal 15</li> </ul> <p>A készülék lábai nincsenek rögzítve.</p> <ul style="list-style-type: none"> <li>▶ Rögzítse a készülék lábait.<br/>→ "A készülék beállítása", Oldal 15</li> </ul>   |
|   | <p>Nem távolította el a szállítási biztosítókat.</p> <ul style="list-style-type: none"> <li>▶ → "Szállítási biztosítók eltávolítása", Oldal 13.</li> </ul>   |
| A dob forog, nem folyik be víz.   | <p>A töltetfelismerés aktív.</p> <ul style="list-style-type: none"> <li>▶ Nem hiba, nincs tennivaló.</li> </ul> <p><b>Megjegyzés:</b> A töltetfelismerés akár 2 percig is eltarthat.</p>   |
| Erős habképződés.   | <p>Túl sok mosószeret adagolt.</p> <ul style="list-style-type: none"> <li>▶ Azonnali intézkedés: Egy evőkanál öblítőszert keverjen össze 0,5 l vízzel, és öntse az oldatot a bal oldali kamrába (outdoor, sportruházat és pehelytollas textíliák esetében ne!).</li> <li>▶ Az azonos mennyiségű ruhával végzett következő mosásnál csökkentse a mosószer mennyiségét.</li> </ul> |
| Magas centrifuga-fordulatszám elérése sikertelen.   | <p>Túl alacsony centrifuga-fordulatszámot állított be.</p> <ul style="list-style-type: none"> <li>▶ A következő mosásnál állítson be magasabb centrifuga-fordulatszámot.</li> </ul>  |
|   | <p> <b>Less Ironing</b> be van kapcsolva.</p> <ul style="list-style-type: none"> <li>▶ Válasszon a textiltípusnak megfelelő programot.</li> </ul> <p>Az egyensúlyellenőrző rendszer az egyensúlytalanságot a fordulatszám csökkentésével ellensúlyozza.</p>                                   |

| Hiba  | Ok és hibaelhárítás  |
|---|--|
| Magas centrifuga-fordulatszám elérése sikertelen. | <ul style="list-style-type: none"> <li>▶ Ossa el újra a ruhaneműt a dobban.</li> </ul> <p><b>Megjegyzés:</b> Lehetőleg kicsi és nagy ruhadarabokat is helyezzen a dobba. A különböző méretű ruhadarabok elosztása jobb centrifugálást eredményez.</p> <ul style="list-style-type: none"> <li>▶ Indítsa el az <b>Spin</b> programot.</li> </ul>   |
| A centrifuga-program nem indul el.                | <p>A lefolyócső vagy a vízelvezető tömlő eldugult.</p> <ul style="list-style-type: none"> <li>▶ Tisztítsa meg a lefolyócsövet és a vízelvezető tömlőt.</li> </ul> <hr/> <p>A lefolyócső vagy a vízleeresztő cső meg van törve vagy becsípődött.</p> <ul style="list-style-type: none"> <li>▶ Ellenőrizze, hogy a lefolyócső és a vízbevezető tömlő nem tört-e meg vagy nem szorult-e be.</li> </ul> <hr/> <p>A kiegyensúlyozatlanságot ellenőrző rendszer az egyenlőtlen ruhaelosztás miatt leállította a centrifugálást.</p> <ul style="list-style-type: none"> <li>▶ Ossa el újra a ruhaneműt a dobban.</li> </ul> <p><b>Megjegyzés:</b> Lehetőleg kicsi és nagy ruhadarabokat is helyezzen a dobba. A különböző méretű ruhadarabok elosztása jobb centrifugálást eredményez.</p> <ul style="list-style-type: none"> <li>▶ Indítsa el az <b>Spin</b> programot.</li> </ul> |
| Zúgó, sziszegő hang.                              | <p>Nyomás alatt víz áramlik be a mosószertartó fiókba.</p> <ul style="list-style-type: none"> <li>▶ Nem hiba - normális üzemmaj.</li> </ul>  |
| Hangos zajok centrifugálás közben.                | <p>A készülék nincs megfelelően beállítva.</p> <ul style="list-style-type: none"> <li>▶ → "A készülék beállítása", Oldal 15</li> </ul> <hr/> <p>A készülék lábai nincsenek rögzítve.</p> <ul style="list-style-type: none"> <li>▶ Rögzítse a készülék lábait.<br/>→ "A készülék beállítása", Oldal 15</li> </ul> <hr/> <p>Nem távolította el a szállítási biztosítókat.</p> <ul style="list-style-type: none"> <li>▶ → "Szállítási biztosítók eltávolítása", Oldal 13.</li> </ul>  |
| Zörgés, csörömpölés a mosóvízszivattyúban.        | <p>Idegen test került a mosóvízszivattyúba.</p> <ul style="list-style-type: none"> <li>▶ → "A mosóvízszivattyú tisztítása", Oldal 36</li> </ul>  |
| Szörcsögő, ritmikus szívó hang.                   | <p>A mosóvízszivattyú aktív, szivattyúzza a mosóvizet.</p> <ul style="list-style-type: none"> <li>▶ Nem hiba - normális üzemmaj.</li> </ul>  |
| Gyűrődések.                                       | <p>A centrifuga-fordulatszám túl magas.</p> <ul style="list-style-type: none"> <li>▶ A következő mosásnál állítson be alacsonyabb centrifuga-fordulatszámot.</li> </ul> <hr/> <p>A betöltött mennyiség túl nagy.</p>   |

| Hiba  | Ok és hibaelhárítás  |
|---|--|
| Gyűrődések.   | <ul style="list-style-type: none"> <li>▶ A következő mosásnál csökkentse a betöltött mennyiséget.</li> </ul> <p>Nem a textiltípusnak megfelelő program van beállítva.</p> <ul style="list-style-type: none"> <li>▶ Válasszon a textiltípusnak megfelelő programot.</li> </ul>  |
| A mosószer vagy öblítőszer lecsöpög a tömítógallérról, és összegyűlik az ajtóban vagy a tömítógallér redőjében. | <p>Túl sok mosószer/öblítő van a mosószertartó fiókban.</p> <ul style="list-style-type: none"> <li>▶ A folyékony mosószer és öblítő adagolásakor figyelje a jelölést a mosószertartó fiókban és ne töltsön a fölé.</li> </ul>  |
| A centrifugálás eredménye nem kielégítő. A ruhanemű túl nyirkos / túl nedves.                                   | <p>Túl alacsony centrifuga-fordulatszámot állított be.</p> <ul style="list-style-type: none"> <li>▶ A következő mosásnál állítson be magasabb centrifuga-fordulatszámot.</li> <li>▶ Indítsa el az <b>Spin</b> programot.</li> </ul> <p> <b>Less Ironing</b> be van kapcsolva.</p> <ul style="list-style-type: none"> <li>▶ Válasszon a textiltípusnak megfelelő programot.</li> </ul> |
|   | <p>A lefolyócső vagy a vízvezető tömlő eldugult.</p> <ul style="list-style-type: none"> <li>▶ Tisztítsa meg a lefolyócsövet és a vízvezető tömlőt.</li> </ul>  |
|   | <p>A lefolyócső vagy a vízleeresztő cső meg van törve vagy becsípődött.</p> <ul style="list-style-type: none"> <li>▶ Ellenőrizze, hogy a lefolyócső és a vízbevezető tömlő nem tört-e meg vagy nem szorult-e be.</li> </ul>  |
|   | <p>A kiegyensúlyozatlanságot ellenőrző rendszer az egyenlőtlen ruhaelosztás miatt leállította a centrifugálást.</p> <ul style="list-style-type: none"> <li>▶ Ossa el újra a ruhaneműt a dobban.</li> </ul> <p><b>Megjegyzés:</b> Lehetőleg kicsi és nagy ruhadarabokat is helyezzen a dobba. A különböző méretű ruhadarabok elosztása jobb centrifugálást eredményez.</p> <ul style="list-style-type: none"> <li>▶ Indítsa el az <b>Spin</b> programot.</li> </ul>     |
|   | <p>Az egyensúlyellenőrző rendszer az egyensúlytalanságot a fordulatszám csökkentésével ellensúlyozza.</p> <ul style="list-style-type: none"> <li>▶ Ossa el újra a ruhaneműt a dobban.</li> </ul> <p><b>Megjegyzés:</b> Lehetőleg kicsi és nagy ruhadarabokat is helyezzen a dobba. A különböző méretű ruhadarabok elosztása jobb centrifugálást eredményez.</p> <ul style="list-style-type: none"> <li>▶ Indítsa el az <b>Spin</b> programot.</li> </ul>               |

| Hiba                                    | Ok és hibaelhárítás   |
|---|---|
| Mosószermaradványok a nedves ruhaneműn. | A mosószerek vízben nem oldódó anyagokat tartalmazhatnak, amelyek lerakódnak a ruhaneműn.<br>▶ Indítsa el az <b>Rinse</b>  programot.                              |
| Mosószermaradványok a száraz ruhaneműn. | A mosószerek vízben nem oldódó anyagokat tartalmazhatnak, amelyek lerakódnak a ruhaneműn.<br>▶ A mosás és szárítás után kefélje ki a ruhaneműt.   |
| A vízbevezető tömlőnél kifolyik a víz.  | A vízbevezető tömlő nincs megfelelően csatlakoztatva/rögzítve.<br><b>1.</b> Csatlakoztassa megfelelően a vízbevezető tömlőt.<br>→ "A vízbevezető tömlő csatlakoztatása", Oldal 14<br><b>2.</b> Húzza meg a csavarozást.                             |
| A vízbevezető tömlőnél kifolyik a víz.  | A vízbevezető tömlő sérült.<br>▶ Cserélje ki a sérült vízbevezető tömlőt.<br><br>A vízbevezető tömlő nincs megfelelően csatlakoztatva.<br>▶ Csatlakoztassa megfelelően a vízbevezető tömlőt.<br>→ "A vízbevezetés csatlakoztatási módjai", Oldal 14 |
| A készülékben szagok képződnek.         | A nedvesség és a mosószermaradványok kedveznek a baktériumok elszaporodásának.<br>▶ → "Dobtisztítás", Oldal 35<br>▶ Ha nem használja a készüléket, hagyja nyitva az ajtót és a mosószertartó fiókot, hogy a maradék víz kiszáradhasson.             |
| Öblítőszer van a mosószertartó fiókban. | A kívánt program nem támogatja az öblítőszerhasználatot.<br>▶ Ellenőrizze mosás előtt, hogy a kívánt program támogatja-e az öblítőszerhasználatot.<br>→ "Programok", Oldal 25   |
| Víz távozik az ajtó alatt.              | Az ajtó vagy a karima szennyeződése okoz tömítetlenséget.<br>▶ Tisztítsa meg az ajtót és a karimát.   |



## 18.1 Vészkioldó

### Ajtóreteszelés oldása

**Követelmény:** A mosóvízszivattyú üres. → *Oldal 36*

- FIGYELEM!** A kifolyó víz anyagi károkat okozhat.
- ▶ Ne nyissa ki az ajtót, amíg vizet lát az üvegen.

A vészkioldót egy szerszámmal húzza lefelé, és engedje el.

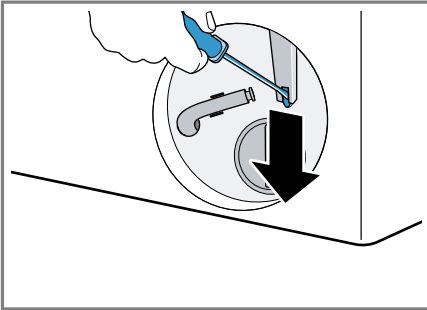

- ✓ Az ajtózár kioldott.
2. Helyezze be és pattintsa be a szervizfedelelet.
  3. Csukja be a szervizfedelelet.

## 19 Szállítás, tárolás és ártalmatlanítás

### 19.1 Készülék leszerelése

1. Zárja el a vízcsapot.
2. Ürítse ki a vízbevezető tömlőt.
3. Kapcsolja ki a készüléket.  
→ *"A készülék kikapcsolása", Oldal 32*
4. Húzza ki a készülék hálózati csatlakozódugóját.
5. Engedje le a mosóvizet.  
→ *"A mosóvízszivattyú tisztítása", Oldal 36*
6. Szerelje le a tömlőket.

### 19.2 Szállítási biztosítók behelyezése

A szállítási károk elkerülése érdekében gondoskodjon a készülék biztonságos szállításáról a szállítási biztosítókkal.

1. Csavarhúzó segítségével távolítsa el a 4 védőkupakot.

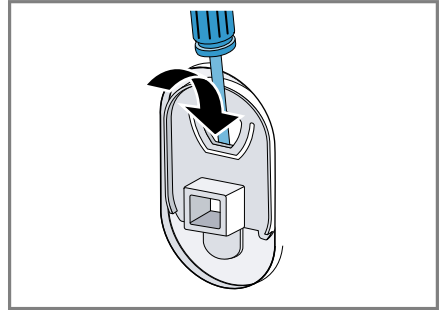

Őrizze meg a védőkupakokat.

2. Helyezze be mind a négy szállítási biztosítót.  
→ *"Szállítási biztosítók eltávolítása", Oldal 13*

### 19.3 A készülék ismételt üzembe helyezése

- ▶ További információkat a következő fejezetben talál:  
→ *"Elhelyezés és csatlakoztatás", Oldal 11* és  
→ *"Üres mosás indítása", Oldal 19.*

## 19.4 A régi készülék ártalmatlanítása

A környezetkímélő ártalmatlanításnak köszönhetően az értékes nyersanyagok újra felhasználhatók.

### FIGYELMEZTETÉS Egészségkárosodás veszélye!

A gyermekek bezárhatják magukat a készülékbe és életveszélybe kerülhetnek.

- ▶ A készüléket ne állítsa ajtó mögé, mert az blokkolja vagy megakadályozza a készülék ajtajának kinyitását.
- ▶ A kiszolgált készülék hálózati csatlakozóvezetékeinek hálózati dugóját húzza ki, majd vágja át a hálózati csatlakozóvezeteket, és oly mértékben tegye tönkre a készülék ajtajának zárját, hogy az ajtót többé ne lehessen becsukni.

1. Húzza ki a hálózati csatlakozóvezeték dugóját.
2. Vágja el a hálózati csatlakozóvezeteket.
3. Környezetkímélő módon ártalmatlanítsa a készüléket.

Az aktuális ártalmatlanítási lehetőségekről a szakkereskedőnél, ill. a települési közigazgatásnál vagy önkormányzatnál tájékozódhat.



Ez a készülék az elhasznált villamossági és elektronikai készülékekről szóló 2012/19/EU irányelvnek megfelelő jelölést kapott.

Ez az irányelv a már nem használt készülékek visszavételének és hasznosításának EU-szerte érvényes kereteit határozza meg.

---

## 20 Vevőszolgálat

A megfelelő környezetbarát tervezésről szóló rendelet szerint a működés szempontjából releváns eredeti pótkatrészeket készülékének az Európai Gazdasági Térségben való forgalomba hozatalától számítva legalább 10 évig beszerezheti vevőszolgálatunknál.

**Megjegyzés:** A vevőszolgálat tevékenysége a gyártói garanciális feltételek keretében ingyenes.

Az Ön országában érvényes garanciaidőről és garanciális feltételekről vevőszolgálatunktól, kereskedőjétől vagy weboldalunkról szerezhet részletes információkat.

Ha a vevőszolgálatához fordul, tartsa kéznél készüléke termékszámát (E-Nr.) és gyártási számát (FD).

A vevőszolgálat elérhetőségét megtalálja a vevőszolgálatok mellékelt jegyzékében vagy a weboldalunkon.

### 20.1 Termékszám (E-Nr.) és gyártási szám (FD)

A termékszámot (E-Nr.) és a gyártási számot (FD) a készülék típustábláján találja.

A típustábla modelltől függően a következő helyen található:

- az ajtó belső oldalán.
- a szervizfedél belső oldalán.
- a készülék hátoldalán.

Készüléke adatait és a vevőszolgálat telefonszámát gyorsan megtalálja, ha feljegyzi magának az adatokat.

### 20.2 AQUA-STOP garancia







Az eladóval szemben vállalt, az adásvételi szerződésből fakadó garanciális igények kiegészítéseképpen és

gyártói garanciánk kiegészítéseként az alábbi feltételekkel teljesítjük a kártérítést.

- Ha Aqua-Stop rendszerünk hibája miatt vízkár keletkezett, akkor megtérítjük a magánfelhasználók kárát. A vízellátás biztonságának garantálása érdekében a készüléket be kell kötni a villamos hálózatba.
- A felelősségi garancia a készülék teljes élettartama alatt fennáll.
- A garanciaigény feltétele, hogy az Aqua-Stop funkcióval rendelkező készüléket útmutatóknak megfelelően szakszerűen állítsák fel és csatlakoztassák; ez vonatkozik a szakszerűen felszerelt Aqua-Stop meghosszabbításra (eredeti tartozék) is. Garanciánk nem terjed ki a vízcsapon lévő Aqua-Stop csatlakozó előtti hibás vezetésekre vagy szerelvényekre.
- Az Aqua-Stop funkcióval rendelkező készülékeket alapvetően nem kell üzem közben felügyelnie, ill. utána a vízcsap elzárásával biztosítani. A vízcsapot csak akkor kell elzárni, ha hosszabb időn át, pl. többhetes szabadság alatt, nem tartózkodik a lakásában.

## 21 Fogyasztási értékek

A következő információk megadása az EU környezettudatos tervezést szabályozó rendelete alapján történik. Más programok, mint az **Eco 40-60** által megadott értékek csak referenciaértékek, meghatározásuk az érvényes EN60456 szabvány szerint történik.

| Program   | Betölthető ruhamennyiség (kg) | Programidő (h:min) <sup>1</sup> | Energiafogyasztás (kWh/ciklus) <sup>1</sup> | Vízfogyasztás (l/ciklus) <sup>1</sup> | Maximális hőmérséklet (°C) 5 min <sup>1</sup> | Centrifugafordulatszám (ford./perc) <sup>1</sup> | Mara-dék nedvesség (%) <sup>1</sup> |
|---|-------------------------------|---------------------------------|---|---------------------------------------|---|--|-------------------------------------|
| Eco 40-60 <sup>2</sup>  | 9,0                           | 3:48                            | 0,870                                       | 75,0                                  | 38  | 1351   | 50,00                               |
| Eco 40-60 <sup>2</sup>  | 4,5                           | 2:54                            | 0,370                                       | 40,0                                  | 27  | 1351   | 49,00                               |
| Eco 40-60 <sup>2</sup>  | 2,5                           | 2:22                            | 0,180                                       | 30,0                                  | 23  | 1351   | 52,00                               |
| Cottons  20 °C   | 9,0                           | 3:44                            | 0,400                                       | 98,0                                  | 23  | 1400   | 50,00                               |
| Cottons  40 °C   | 9,0                           | 3:44                            | 1,290                                       | 98,0                                  | 44  | 1400   | 50,00                               |
| Cottons  60 °C   | 9,0                           | 3:44                            | 1,750                                       | 98,0                                  | 60  | 1400   | 50,00                               |
| Easy Care  40 °C   | 4,0                           | 2:37                            | 0,800                                       | 61,0                                  | 44  | 1200   | 30,00                               |
| Quick Mix  40 °C  | 4,0                           | 1:05                            | 0,640                                       | 44,0                                  | 42  | 1400   | 53,00                               |
|  Wool  30 °C | 2,0                           | 0:41                            | 0,300                                       | 48,0                                  | 29  | 800  | 26,00                               |

<sup>1</sup> A tényleges értékek eltérhetnek a megadott értékektől a következők függvényében: víznyomás, vízkeménység, belépő víz hőmérséklete, környezeti hőmérséklet, ruha fajtája, mennyisége és szennyezettsége, használt tisztítószerek, áramellátás ingadozása, valamint a választott kiegészítő funkciók.

<sup>2</sup> Vizsgálati program hideg vízzel (15 °C-on) az EU környezettudatos tervezésre vonatkozó rendelete és az EU termékcímkézésre vonatkozó rendelete szerint.

## 22 Műszaki adatok

Készülék magassága 84,8 cm

Készülék szélessége 59,8 cm

Készülék mélysége 58,8 cm

Készülék mélység zárt ajtóval 63,2 cm

Készülék mélység nyitott ajtóval 104,9 cm

|                                       |  |
|---------------------------------------|--|
| Súly                                  | 75,7 kg  |
| Maximális betöltési mennyiség         | 9,0 kg   |
| Hálózati feszültség                   | 220-240 V,<br>50-60 Hz   |
| ⇌ Minimális sze-<br>relési biztosíték | 10 A   |
| Névleges teljesítmény                 | 2300 W   |
| Teljesítményfelvétel                  | <ul style="list-style-type: none"> <li>■ Kikapcsolt állapot: 0,15 W</li> <li>■ Bekapcsolt állapot: 0,50 W</li> </ul>   |
| Víznyomás                             | <ul style="list-style-type: none"> <li>■ Legalább: 100 kPa (1 bar)</li> <li>■ Legfeljebb: 1000 kPa (10 bar)</li> </ul> |

|                                   |        |
|-----------------------------------|--------|
| Vízbevezető tömlő hossza          | 150 cm |
| Vízvezető tömlő hossza            | 150 cm |
| Hálózati csatlakozóvezeték hossza | 160 cm |

A modellre vonatkozó további információk az interneten a <https://eprel.ec.europa.eu/><sup>1</sup> címen található. Ez az internetcím az Európai Unió hivatalos termékadatbankjára, az EPREL-re mutat. Kérjük, ott kövessen a modellkereséshez megjelenő utasításokat. A modell azonosítója az adattáblán található termékszám (E-Nr.) perjel előtti része. Másik megoldásként a modellazonosítót megtalálja az EU-energiacímke első sorában is.

<sup>1</sup> Csak az Európai Gazdasági Térség országai számára érvényes







## Thank you for buying a Bosch Home Appliance!

Register your new device on MyBosch now and profit directly from:

- **Expert tips & tricks for your appliance**
- **Warranty extension options**
- **Discounts for accessories & spare-parts**
- **Digital manual and all appliance data at hand**
- **Easy access to Bosch Home Appliances Service**

Free and easy registration – also on mobile phones:

**[www.bosch-home.com/welcome](http://www.bosch-home.com/welcome)**



## Looking for help? You'll find it here.

Expert advice for your Bosch home appliances, help with problems or a repair from Bosch experts.

Find out everything about the many ways Bosch can support you:

**[www.bosch-home.com/service](http://www.bosch-home.com/service)**

Contact data of all countries are listed in the attached service directory.

**BSH Hausgeräte GmbH**

Carl-Wery-Straße 34

81739 München, GERMANY

[www.bosch-home.com](http://www.bosch-home.com)

A Bosch Company



**9001821700** (021219)

hu