



BOSCH



Register your
new device on
MyBosch now and
get free benefits:
[bosch-home.com/
welcome](https://bosch-home.com/welcome)

Mosógép

WGB24400BY

[hu] Használati útmutató és tele-
pítési útmutató

További információkat a Digitális felhasználói kézikönyvben talál.



Tartalomjegyzék

1 Biztonság	4	7 Kijelző	22
1.1 Általános útmutatások.....	4	8 Gombok	24
1.2 Rendeltetészerű használat	4	9 Programok	27
1.3 A használók körének korlátozása	4	10 Tartozékok	31
1.4 Biztonságos beszerelés	5	11 Ruhanemű	31
1.5 Biztonságos használat	7	11.1 Ruhanemű előkészítése	31
1.6 Biztonságos tisztítás és karbantartás.....	9	12 Mosó- és ápolószer	32
2 Anyagi károk elkerülése	10	13 A kezelés alapjai	32
3 Környezetvédelem és takarékoskosság	11	13.1 A gép bekapcsolása	32
3.1 A csomagolási hulladék ártalmatlanítása	11	13.2 Program beállítása	32
3.2 Energia és erőforrások megtakarítása.....	11	13.3 Programbeállítások módosítása	33
3.3 Energiatakarékos üzemmód ...	11	13.4 Programbeállítások mentése.....	33
4 Elhelyezés és csatlakoztatás ...	12	13.5 Ruhanemű behelyezése.....	33
4.1 A készülék kicsomagolása.....	12	13.6 Folyékony mosószerhez való adagolósegédlet behelyezése.....	33
4.2 A csomagolás tartalma	12	13.7 Adagolósegédlet használata folyékony mosószerhez.....	34
4.3 A felállítási helyre vonatkozó követelmények.....	12	13.8 Mosó- és ápolószer betöltése.....	34
4.4 Szállítási biztosítók eltávolítása.....	13	13.9 Program indítása	34
4.5 A készülék csatlakoztatása	14	13.10 Ruhanemű áztatása.....	34
4.6 A készülék beállítása.....	15	13.11 Ruhanemű hozzáadása.....	35
5 Ismerkedés	17	13.12 Program megszakítása	35
5.1 A készülék	17	13.13 Program folytatása öblítés stop után	35
5.2 Mosószer tartó fiók.....	17	13.14 Ruhanemű kivétele.....	35
5.3 Kezelőegység	18	13.15 Készülék készenléti (Standby) üzemmódba helyezése.....	35
5.4 Kezelési logika	18		
6 Az első használat előtt	20		
6.1 Üres mosás indítása.....	20		

14 Gyerekzár	35		
14.1 A gyermekzár aktiválása	35	20.3 A készülék ismételt üzembe helyezése	55
14.2 Gyerekzár kikapcsolása	36	20.4 A régi készülék ártalmatlantítása	56
15 Home Connect	36	21 Vevőszolgálat	56
15.1 A Home Connect alkalmazás beállítása	36	21.1 Termékszám (E-Nr.), gyártási szám (FD) és sorszám (Z-Nr.)	56
15.2 Home Connect beüzemelése	37	21.2 AQUA-STOP garancia	56
15.3 Home Connect menü	37	22 Fogyasztási értékek	58
15.4 A Wi-Fi bekapcsolása a készüléken	37	23 Műszaki adatok	59
15.5 A Wi-Fi kikapcsolása a készüléken	37	23.1 Információk a szabad és a nyílt forráskódú szoftverekről	59
15.6 A készülék hálózati beállításainak visszaállítása	37	24 Megfelelőségi nyilatkozat	60
15.7 Távoli indítás	38		
15.8 Távdiagnosztika	38		
15.9 Adatvédelem	38		
16 Alapbeállítások	39		
16.1 Az alapbeállítások áttekintése	39		
16.2 Alapbeállítások módosítása ..	40		
17 Programszámláló	40		
17.1 Programszámláló megjelenítése	40		
18 Tisztítás és ápolás	40		
18.1 Dobtisztítás	40		
18.2 A mosószertartó fiók tisztítása	40		
18.3 A mosóvízszivattyú tisztítása	41		
18.4 Tisztítsa meg a tömítőgallér beömlőnyílását	44		
19 Zavarok elhárítása	45		
19.1 Vészkioldó	55		
20 Szállítás, tárolás és ártalmatlanítás	55		
20.1 Készülék leszerelése	55		
20.2 Szállítási biztosítók behelyezése	55		



1 Biztonság

Tartsa be a következő biztonsági előírásokat.

1.1 Általános útmutatások



- Gondosan olvassa el ezt az útmutatót.
- Őrizze meg az útmutatót és a termékinformációkat a későbbi használat céljára, vagy az újabb tulajdonos számára.
- Ha szállítás közben megsérült a készülék, ne csatlakoztassa.

1.2 Rendeltetésszerű használat

A készüléket csak a következőkre használja:

- gépben mosható textíliák és kézzel mosható gyapjú mosására a kezelési címke szerint.
- csapvízzel és kereskedelmi forgalomban kapható, gépi mosáshoz alkalmas mosó- és ápolószerekkel.
- a háztartásban és az otthoni környezet zárt helyiségeiben.
- legfeljebb 4000 méter tengerszint feletti magasságig.

1.3 A használók körének korlátozása

Ezt a készüléket 8 év feletti gyermekek és csökkent testi, érzékszervi vagy mentális képességekkel, illetve kevés tapasztalattal és/vagy ismerettel rendelkező személyek is használhatják felügyelet mellett, vagy ha megtanították nekik a készülék biztonságos használatát és megértették a lehetséges veszélyeket.

Gyermekek nem játszhatnak a készülékkel.

A készülék tisztítását és a felhasználói karbantartást nem végezhetik gyermekek felügyelet nélkül.

Ne engedjen 3 év alatti gyerekeket és háziállatokat a készülék közelébe.

1.4 Biztonságos beszerelés

⚠ FIGYELMEZTETÉS – Áramütés veszélye!

A szakszerűtlen beszerelés veszélyes.

- ▶ A készüléket csak az adattáblán megadottak szerint csatlakoztassa és üzemeltesse.
- ▶ A készüléket csak szabályszerűen felszerelt, földelt csatlakozóaljzaton át csatlakoztassa a váltakozó áramú hálózatra.
- ▶ A házi villamos hálózat védővezető-rendszere legyen szabályszerűen beszerelve. A beszerelésnek megfelelő méretű vezeték keresztmetszettel kell rendelkeznie.
- ▶ Hibaáram-védőkapcsoló használata esetén csak  jelzéssel ellátott típust használjon.
- ▶ A készülék ellátásához soha ne használjon külső kapcsolóberendezést, pl. időkapcsolós órát vagy távvezérlést.
- ▶ Ha a készülék be van építve, akkor a hálózati csatlakozó és csatlakozóvezeték legyen szabadon hozzáférhető, és ha szabad hozzáférés nem lehetséges, akkor a fix csatlakoztatás során minden pólusra vonatkozó leválasztó berendezést kell beszerelni a kialakítási előírásoknak megfelelően.
- ▶ A készülék felállításakor ügyelni kell arra, hogy a hálózati csatlakozóvezeték ne szoruljon be, ne sérüljön meg.

A hálózati csatlakozóvezeték sérült szigetelése veszélyes.

- ▶ A hálózati csatlakozóvezeték soha ne érintkezzen a készülék forró részeivel vagy hőforrásokkal.
- ▶ A hálózati csatlakozóvezeték soha ne érintkezzen hegyes és éles szélű tárgyakkal.
- ▶ A hálózati csatlakozóvezeték soha ne törje meg, ne nyomja össze, ne változtassa meg.

⚠ FIGYELMEZTETÉS – Tűzveszély!

Meghosszabbított hálózati csatlakozóvezeték és nem engedélyezett adapterek használata veszélyes.

- ▶ Ne használjon hosszabbító kábelt vagy többszörös csatlakozóaljzatot.
- ▶ Csak a gyártó által engedélyezett adaptereket és hálózati csatlakozóvezetéseket használjon.

- ▶ Ha a hálózati csatlakozóvezeték túl rövid, és nem áll rendelkezésre hosszabb hálózati csatlakozóvezeték, forduljon villanszerelőhöz az épületvillamosság módosításáért.

⚠ FIGYELMEZTETÉS – Sérülésveszély!

A készülék nehéz, megemelése sérülést okozhat.

- ▶ Ne emelje meg egyedül a készüléket.

Ha a mosógépet és a szárítógépet nem szakszerűen helyezi egymásra, a felállított készülék leeshet.

- ▶ A szárítógép kizárólag a szárítógép gyártója által biztosított összekötőelemmel szerelhető fel mosógépre. Más felállítási mód nem megengedett.
- ▶ A mosógépet és a szárítógépet ne állítsa egymásra, ha a szárítógép gyártója nem kínál megfelelő összekötőelemet.
- ▶ Soha ne helyezzen egymásra különböző gyártóktól származó, valamint eltérő mélységű és szélességű készülékeket.
- ▶ Az egymásra helyezett mosógépet és szárítógépet ne állítsa emelvényre, a készülékek lebillenhetnek.

⚠ FIGYELMEZTETÉS – Fulladásveszély!

A gyermekek a csomagolóanyagokat a fejükre húzhatják vagy magukra tekerhetik, és megfulladhatnak.

- ▶ Gyermekektől tartsa távol a csomagolóanyagot.
- ▶ Ne engedje, hogy gyermekek játsszanak a csomagolóanyaggal.

⚠ VIGYÁZAT – Sérülésveszély!

A készülék működés közben rezeghet vagy elmozdulhat.

- ▶ A készüléket tiszta, sík és szilárd felületre állítsa.
- ▶ A készüléket egy vízmérték segítségével állítsa vízszintbe a készüléklábak használatával.

A szakszerűtlenül elhelyezett tömlők és hálózati csatlakozóvezetékek miatt botlásveszély áll fenn.

- ▶ A tömlőket és hálózati csatlakozóvezetéseket úgy fektesse le, hogy a botlásveszély elkerülhető legyen.

Ha a készüléket a kiálló alkatrészeinél, pl. az ajtónál fogva mozgatja, akkor az alkatrészek letörhetnek.

- ▶ Ne mozgassa a készüléket kiálló alkatrészeinél fogva.

⚠ VIGYÁZAT – Vágott sérülés veszélye!

A készülék éles peremeinek megérintése esetén megvághatja magát.

- ▶ Ne fogja meg a készülék éles peremeit.
- ▶ A készülék beszerelése és szállítása közben viseljen védőkesztyűt.

1.5 Biztonságos használat

⚠ FIGYELMEZTETÉS – Áramütés veszélye!

A sérült készülék és a sérült hálózati csatlakozóvezeték veszélyes.

- ▶ Soha ne használjon megsérült készüléket.
- ▶ Miközben a készüléket leválasztja az elektromos hálózatról, soha ne a hálózati csatlakozóvezetékét húzza. Mindig a hálózati csatlakozóvezeték dugóját húzza.
- ▶ Ha a készülék vagy a hálózati csatlakozóvezeték megsérült, azonnal húzza ki a hálózati csatlakozóvezeték csatlakozódugóját, vagy kapcsolja le a biztosítékszekrényben lévő biztosítékot, és zárja el a vízcsapot.
- ▶ Forduljon a vevőszolgálathoz. → *Oldal 56*

A behatoló nedvesség áramütést okozhat.

- ▶ A készüléket csak zárt helyiségben használja.
- ▶ A készüléket ne tegye ki nagy hőnek és nedvességnek.
- ▶ A készülék tisztításához ne használjon gőzsugaras vagy magasnyomású tisztítógépet, tömlőt vagy zuhanyt.

⚠ FIGYELMEZTETÉS – Egészségkárosodás veszélye!

A gyermekek bezárhatják magukat a készülékbe és életveszélybe kerülhetnek.

- ▶ A készüléket ne állítsa ajtó mögé, mert az blokkolja vagy megakadályozza a készülék ajtajának kinyitását.
- ▶ A kiszolgált készülék hálózati csatlakozóvezetékének hálózati dugóját húzza ki, majd vágja át a hálózati csatlakozóvezetékét, és oly mértékben tegye tönkre a készülék ajtajának zárját, hogy az ajtót többé ne lehessen becsukni.

⚠ FIGYELMEZTETÉS – Fulladásveszély!

A gyermekek az apró alkatrészeket belélegezhetnek vagy lenyelhetik, és megfulladhatnak tőlük.

- ▶ Gyermekektől tartsa távol az apró alkatrészeket.
- ▶ Ne engedje, hogy gyermekek játsszanak az apró alkatrészekkel.

⚠ FIGYELMEZTETÉS – Mérgezés veszélye!

A mosó- és ápolószerek elfogyasztva mérgezést okozhatnak.

- ▶ Ha tévedésből lenyelik, orvoshoz kell fordulni.
- ▶ A mosószereket és öblítőket gyermektől elzárva kell tárolni.

⚠ FIGYELMEZTETÉS – Robbanásveszély!

Ha a ruhaneműt oldószertartalmú mosószerekkel előkezelte, az robbanáshoz vezethet a készülékben.

- ▶ Szárítás előtt alaposan öblítse ki vízben az előkezelt ruhaneműt.

⚠ VIGYÁZAT – Sérülésveszély!

Ha felmászik vagy rááll a készülékre, a fedőlap eltörhet.

- ▶ Ne másszon fel és ne álljon rá a készülékre.

Ha ráül vagy rátámaszkodik a készülék nyitott ajtajára, a készülék felbillenhet.

- ▶ Soha ne üljön vagy támaszkodjon a készülék ajtajára.
- ▶ Ne helyezzen tárgyakat a készülék ajtajára.

Ha a forgó dobba nyúl, megsérülhet a keze.

- ▶ Mielőtt belenyúlna, várja meg a dob teljes leállítását.

⚠ VIGYÁZAT – Forrázásveszély!

Magas hőmérsékleten végzett mosáskor a mosóvíz felforrósodik.

- ▶ Ne nyúljon a forró mosóvízbe.

⚠ VIGYÁZAT – Vegyszer okozta sérülések veszélye!

A mosószeres fiók kinyitásakor a mosószert és az öblítőt kifröccsenhet a készülékből. A szemmel vagy bőrrel érintkezve irritációt okozhat.

- ▶ Szembe kerülés vagy bőrrel való érintkezés esetén alaposan öblítse le tiszta vízzel.
- ▶ Ha tévedésből lenyelik, orvoshoz kell fordulni.
- ▶ A mosószereket és öblítőket gyermektől elzárva kell tárolni.

1.6 Biztonságos tisztítás és karbantartás

⚠ FIGYELMEZTETÉS – Áramütés veszélye!

A szakszerűtlen javítás veszélyes.

- ▶ A készüléket csak szakképzett személyek javíthatják.
- ▶ A készülék javításához csak eredeti pótalkatrészeket szabad használni.
- ▶ Ha a készülék hálózati csatlakozóvezetéke megsérül, akkor azt a veszélyek elkerülése érdekében csak a gyártó, a gyártó vevőszolgálat vagy egy hasonlóan képzett személy cserélheti ki.

A behatoló nedvesség áramütést okozhat.

- ▶ A készülék tisztításához ne használjon gőzsugaras vagy magasnyomású tisztítógépet, tömlőt vagy zuhanyt.

⚠ FIGYELMEZTETÉS – Sérülésveszély!

Ha nem eredeti pótalkatrészeket és tartozékokat használ, az veszélyes helyzeteket okoz.

- ▶ Csak eredeti pótalkatrészeket és tartozékokat használjon.

⚠ FIGYELMEZTETÉS – Mérgezés veszélye!

Oldószertartalmú tisztítószer használata esetén mérgező gőzök keletkezhetnek.

- ▶ Ne használjon oldószertartalmú tisztítószereket.

2 Anyagi károk elkerülése

FIGYELEM!

Az öblítők, mosószerek, ápolószerek és tisztítószeres helytelen adagolása hatással lehet a készülék működésére.

- ▶ Vegye figyelembe a gyártó adagolási utasításait.

A maximális betöltési mennyiség túllépése esetén előfordulhat, hogy a készülék nem működik megfelelően.

- ▶ Minden programnál vegye figyelembe a maximálisan betölthető ruhamennyiséget, és ne lépje túl azt.
→ "Programok", Oldal 27

A készülék biztonságos szállításáról szállítási biztosítók gondoskodnak.

Az el nem távolított szállítási biztosítók anyagi károkat és készülékkárokat okozhatnak.

- ▶ A készülék üzembe helyezése előtt távolítsa el az összes szállítási biztosítót, és tárolja azokat biztos helyen.
- ▶ A szállítási károk elkerülése érdekében minden szállítás előtt szerelje vissza az összes szállítási biztosítót.

A vízbevezető tömlő szakszerűtlen csatlakoztatása anyagi károkhoz vezethet.

- ▶ Húzza meg a vízbemenetnél lévő csavarokat.
- ▶ A vízbevezető tömlőt lehetőleg közvetlenül, kiegészítő csatlakozóelemek, például adapter, toldat, szelep vagy hasonlók nélkül csatlakoztassa a vízcsapra.
- ▶ Ügyeljen rá, hogy a vízbevezető tömlő szelepháza semmivel ne érintkezzen a beszerelési helyen, és ne legyen kitéve külső erőhatásoknak.
- ▶ Ügyeljen rá, hogy a vízcsap belső átmérője legalább 17 mm legyen.

- ▶ Ügyeljen rá, hogy a vízcsaphoz való csatlakozásnál lévő menet hossza legalább 10 mm legyen.

Ha a víznyomás túl magas vagy túl alacsony, előfordulhat, hogy a készülék nem működik megfelelően.

- ▶ Ügyeljen arra, hogy a vízellátó rendszerben uralkodó víznyomás legalább 100 kPa (1 bar) és legfeljebb 1000 kPa (10 bar) legyen.
- ▶ Ha a víznyomás meghaladja a megadott maximális értéket, be kell szerelni egy nyomáscsökkentő szelepet az ivóvízcsatlakozás és a készülék tömlőrendszere közé.
- ▶ A készüléket ne csatlakoztassa nyomás nélküli vízmelegítő keverőcsapjára.

Megváltoztatott vagy sérült víztömlők használatakor anyagi kár keletkezhet, vagy a készülék károsodhat.

- ▶ A víztömlőket soha ne törje meg, ne nyomja össze, ne változtassa meg és ne vágja el.
- ▶ Kizárólag a készülékhez mellékelt víztömlőket vagy eredeti póttömlőket használjon.
- ▶ A használt víztömlőket soha ne használja újra.

Amennyiben a készüléket szennyezett vagy túl forró vízzel üzemelteti, az anyagi károkat okozhat és károsíthatja a készüléket.

- ▶ A készüléket kizárólag hideg csapvízzel üzemeltesse.

A nem megfelelő tisztítószerek károsíthatják a készülék felületét.

- ▶ Ne használjon karcoló vagy súroló tisztítószereket.
- ▶ Ne használjon magas alkoholtartalmú tisztítószert.
- ▶ Ne használjon kemény súrolópárnát vagy tisztítószivacsot.
- ▶ A készüléket csak vízzel és puha, nedves kendővel tisztítsa.
- ▶ A mosószert- és permetmaradványokat azonnal távolítsa el a készülékről.

3 Környezetvédelem és takarékoság

3.1 A csomagolási hulladék ártalmatlanítása

A felhasznált csomagolóanyagok környezetkímélők és újrahasznosíthatók.

- ▶ Az egyes összetevőket fajtánként szétválogatva ártalmatlanítsa.

3.2 Energia és erőforrások megtakarítása

Ha megfogadja ezeket a tanácsokat, készüléke kevesebb áramot és vizet fogyaszt.

Használjon alacsony hőmérsékletű és hosszabb mosási idejű programokat, valamint használja ki a maximális töltésmennyiséget.

- ✓ Az energia- és vízfelhasználás a leghatékonyabb.

A mosószert a ruhanemű szennyezettségi fokának megfelelően adagolja.

- ✓ Enyhe és normál szennyeződés esetén kisebb mennyiségű mosószert is elegendő. Vegye figyelembe a mosószergyártó adagolási javaslatát.

Enyhén vagy normál mértékben szennyezett ruhanemű esetén csökkentse a mosási hőmérsékletet.

- ✓ Alacsonyabb hőmérsékletek esetén a készülék kevesebb energiát fogyaszt. Enyhe és normál szennyeződés esetén a kezelési címkén megadottnál alacsonyabb hőmérséklet is elegendő.

Ha a ruhaneműt a szárítógépben kívánja megszáritani, állítsa be a maximális centrifuga-fordulatszámot.

- ✓ Szárazabb ruhanemű esetén lerövidül a szárítási programidő, így csökken az energiafogyasztás. Magasabb centrifuga-fordulatszám esetén csökken a ruhaneműben lévő nedvesség és nő a centrifugálás hangereje.

A ruhaneműt előmosás nélkül mosassa.

- ✓ Az előmosással történő mosás meghosszabbítja a programidőt és növeli az energia- és vízfogyasztást.

A készülék automatikus mennyiség-szabályozással rendelkezik.

- ✓ Az automatikus mennyiség-szabályozás optimálisan hozzáigazítja a vízfogyasztást és a program időtartamát a textílfajtához és a betöltési mennyiséghez.

3.3 Energiatakarékos üzemmód

Ha a készüléket hosszabb ideig nem használja, akkor az automatikusan energiatakarékos üzemmódba kapcsol.

Ha ismét működteti a készüléket, az energiatakarékos üzemmód kikapcsol.

Ha nem használja a továbbiakban a készüléket, az készenléti üzemmódba kapcsol.

4 Elhelyezés és csatlakoztatás

4.1 A készülék kicsomagolása

FIGYELEM!

A dobben maradó tárgyak, amelyek nem a készülék belsejében való üzemeltetéséhez alkalmasak, anyagi és készülékkárokat okozhatnak.

- ▶ Üzemeltetés előtt távolítsa el ezeket a tárgyakat és a mellékelt tartozékokat a dobból.

1. A csomagolóanyagot és a védőfóliákat maradéktalanul távolítsa el a készülékről.

→ "A csomagolási hulladék ártalmatlanítása", Oldal 11

2. Ellenőrizze a készüléket látható sérülések szempontjából.
3. Nyissa ki az ajtót.
4. Távolítsa el a tartozékokat a dobból.
5. Csukja be az ajtót.

4.2 A csomagolás tartalma

Kicsomagolás után ellenőrizze az összes alkatrészt szállítási károk tekintetében, valamint a szállítmány teljességét.

FIGYELEM!

A hiányos vagy hibás alkatrészekkel történő üzemeltetés korlátozhatja a készülék funkcióit, dologi károkat vagy a készülékkárosodást okozhat.

- ▶ Ne üzemeltesse a készüléket hiányos vagy hibás tartozékokkal.
- ▶ A készülék üzemeltetése előtt pótolja a megfelelő tartozékokat.
→ "Tartozékok", Oldal 31

Megjegyzés: Készülékének hibátlan működését a gyárban ellenőriztük. Ennek következtében maradhatnak vízfoltok a készülékben. A foltok az első mosás után eltűnnek.

A csomag részei:

- Mosógép
- Kísérő dokumentumok
- Szállítási biztosítók
→ "Szállítási biztosítók eltávolítása", Oldal 13
- Fedőkupakok
- Könyökidom a vízelvezető tömlő rögzítéséhez

4.3 A felállítási helyre vonatkozó követelmények

⚠ FIGYELMEZTETÉS Áramütés veszélye!

A készülék feszültség alatt lévő alkatrészeket tartalmaz. A feszültség alatt lévő alkatrészek megérintése veszélyes.

- ▶ A készüléket ne üzemeltesse a fedőlap nélkül.

⚠ FIGYELMEZTETÉS Sérülésveszély!

Lábazon történő üzemeltetés esetén a készülék lebillenhet.

- ▶ Üzembe helyezés előtt a készülék lábait okvetlenül rögzítse a lábazon a gyártótól származó tartóhevederek → Oldal 31 segítségével.

FIGYELEM!

A készülékben lévő maradékvíz megfagyása esetén károsíthatja a készüléket.

- ▶ A készüléket ne állítsa fel és ne üzemeltesse fagyveszélyes helyeken vagy szabadban.

Ha a készüléket 40°-nál nagyobb szögben dönti meg, a benne lévő maradék víz kifolyhat és anyagi kárt okozhat.

- ▶ Óvatosan döntse meg a készüléket.
- ▶ A készüléket állítva szállítsa.

Felállítási hely	Követelmények
Lábazat 	A készüléket tartóhevederekkel → <i>Oldal 31</i> rögzítse.
Deszkaalap 	A készüléket vízálló deszkára állítsa (vastagság min. 30 mm), amelyet szilárdan hozzacsavaroztak a padlóhoz.
Konyhabútor-garnitúra 	A készüléket csak egybefüggő, a szomszédos szekrényekhez is rögzített munkalap alá építse be. Fülke szükséges szélessége: 60 cm.
Falon 	Ügyeljen arra, hogy a hálózati csatlakozóvezeték és a tömlők ne szoruljanak a fal és a készülék közé.

4.4 Szállítási biztosítók eltávolítása

A készülék biztonságos szállításáról a készülék hátoldalán lévő szállítási biztosítók gondoskodnak.

Megjegyzés: A szállítási biztosítók csavarjait és a hüvelyeket őrizze meg egy későbbi szállítás esetére.
→ *"Szállítási biztosítók behelyezése", Oldal 55*

1. A tömlőket húzza ki a tartókból.

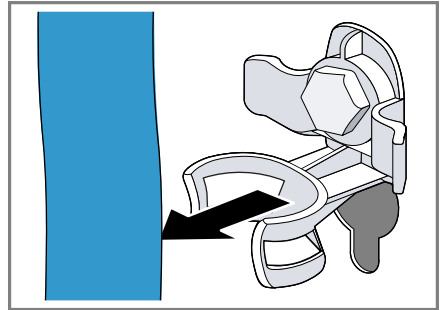

2. A szállítási biztosítók négy csavarját lazítsa meg 13-as csavarkulccsal ①, majd távolítsa el ②.

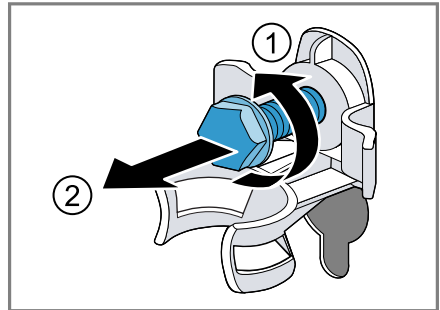

hu Elhelyezés és csatlakoztatás

3. Húzza ki a hálózati csatlakozóvezetékét a tartóból.

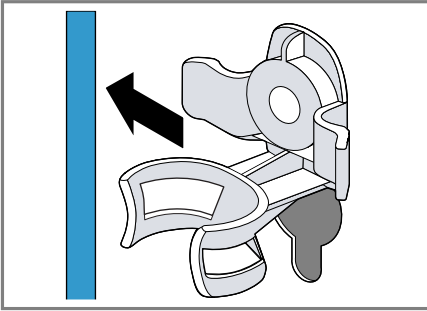

4. Távolítsa el a négy hüvelyt.

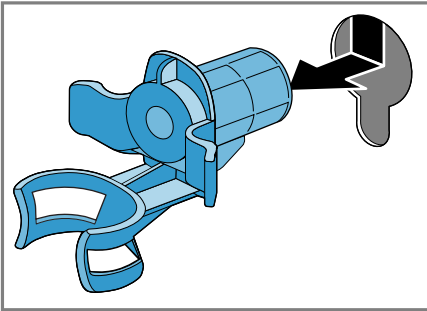

5. Helyezze be a négy védőkupakot.

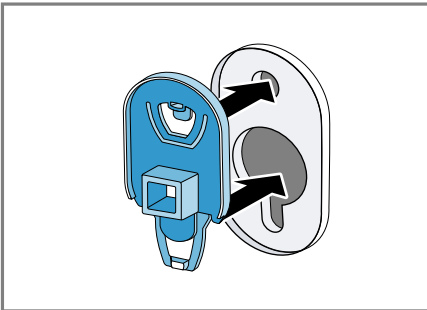

6. Tolja lefelé a négy védőkupakot.

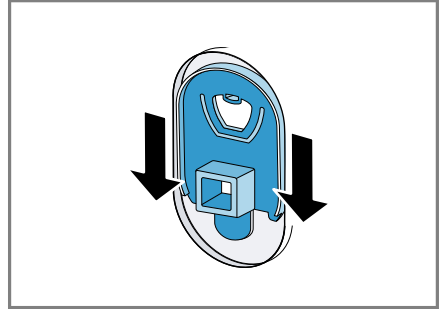

Megjegyzés: A szállítási biztosítók szállításkori visszahelyezéséhez hajtassa végre ezeket a lépéseket fordított sorrendben.

4.5 A készülék csatlakoztatása

A vízbevezető tömlő csatlakoztatása

⚠ FIGYELMEZTETÉS **Áramütés veszélye!**

A készülék feszültség alatt lévő alkatrészeket tartalmaz. A feszültség alatt lévő alkatrészek megérintése veszélyes.

- ▶ Ne merítse vízbe az elektromos Aquastop-szelepet.

1. A vízbevezető tömlőt csatlakoztassa a vízcsapra (26,4 mm = 3/4").

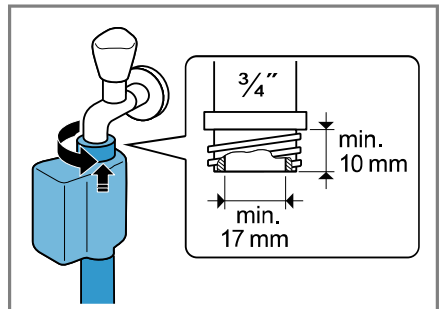

2. A vízcsapot óvatosan nyissa ki, és ellenőrizze a bekötési helyek tömítettségét.

A vízvezetés csatlakoztatási módjai

Az információk segítenek Önnek a készülék vízvezetéséhez való csatlakoztatásában.

FIGYELEM!

Szivattyúzás esetén a vízvezető tömlő nyomás alatt van, és leválhat a felszerelt csatlakozási helyről.

- ▶ A vízvezető tömlőt biztosítsa a véletlen kilazulás ellen.

Megjegyzés: Vegye figyelembe a szivattyúzási magasságot.

A maximális szivattyúzási magasság 100 cm.

Szifon

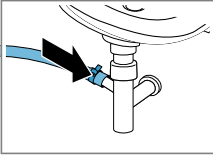

A csatlakozási helyet biztosítsa egy tömlőbilincscsel (24-40 mm).

Mosdókagyló

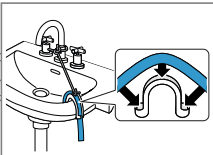

A vízvezető tömlőt egy könyökkel rögzítse.

Gumikarmantyús műanyag cső vagy összefolyó

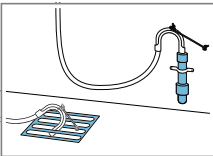

A vízvezető tömlőt egy könyökkel rögzítse.

A készülék elektromos csatlakoztatása

Megjegyzés: A készülékhez tartozó házi elosztórendszernek meg kell felelnie a helyi törvényi rendelkezéseknek és biztonsági előírásoknak, valamint tartalmaznia kell egy hibaáramvédőkapcsolót.

1. A készülék hálózati csatlakozóvezetékének a dugóját dugja a készülék közelében lévő csatlakozóaljzatba.

A készülék csatlakoztatási adatait a Műszaki adatok → *Oldal* 59 alatt találja.

2. Ellenőrizze, hogy a hálózati csatlakozódugó teljesen be van-e nyomva.

4.6 A készülék beállítása

A zajok és rezgések csillapítása, illetve a készülék elmozgásának megakadályozása érdekében állítsa be megfelelően a készüléket.

1. A kontraanyákat csavarja ki egy 17-es csavarkulccsal az óramutató járásával megegyező irányban.

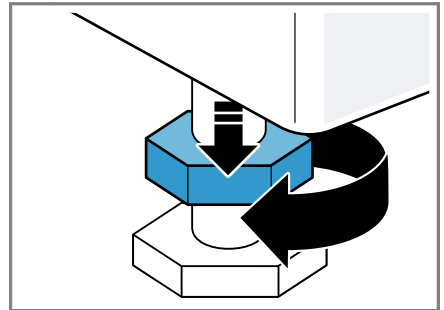

hu Elhelyezés és csatlakoztatás

2. A készülék beállításához forgassa el a készülék lábait. A készülék helyzetét ellenőrizze vízmértékkel.

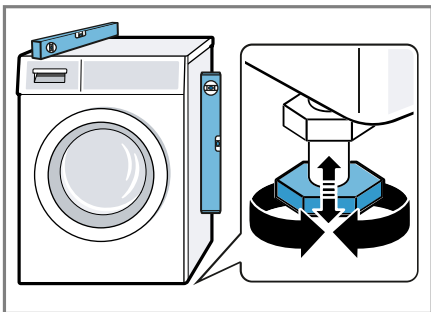

Minden készüléklábnak biztosan kell állnia a padlón.

3. A kontraanyákat húzza meg erősen egy 17-es csavarkulccsal a ház irányában.

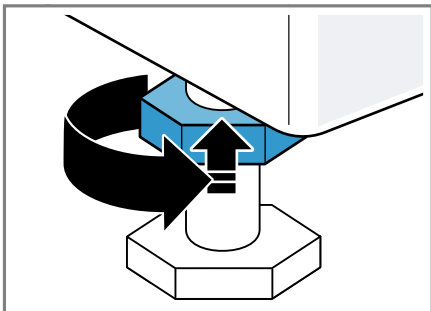

Közben rögzítse a készüléklábat, és ne állítson a magasságon.

5 Ismerkedés

5.1 A készülék

Itt áttekintést talál készülékének részeiről.

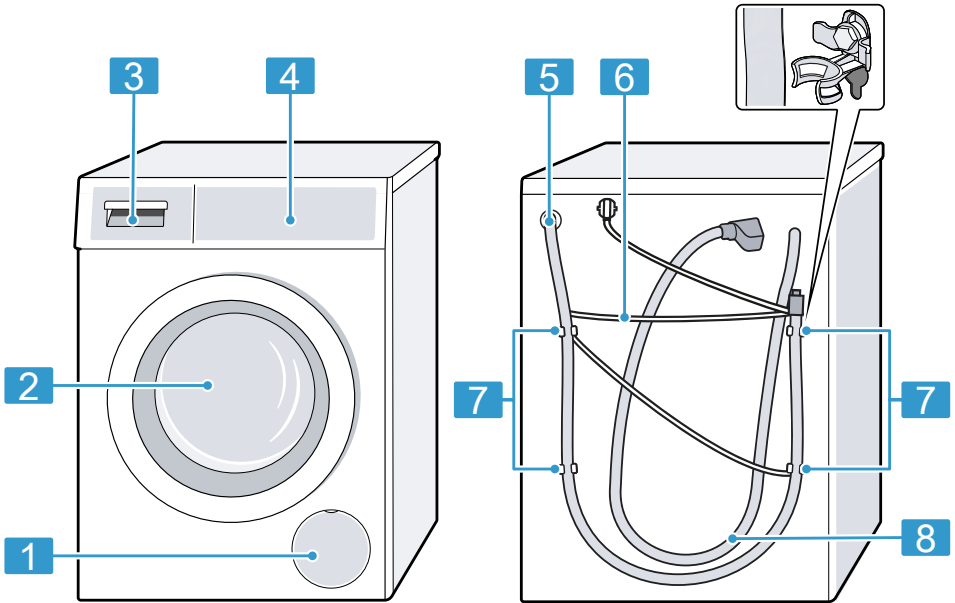

A készüléktípustól függően a kép részletei eltérhetnek, pl. a szín és a forma.

1 A mosóvízszivattyú szervizfedele → *Oldal 41*

2 Ajtó

3 Mosószertartó fiók
→ *Oldal 17*

4 Kezelőegység → *Oldal 18*

5 Vízelvezető tömlő → *Oldal 15*

6 Hálózati csatlakozóvezeték
→ *Oldal 15*

7 Szállítási biztosítók
→ *Oldal 13*

8 Vízbevezető tömlő → *Oldal 14*

5.2 Mosószertartó fiók

Megjegyzés: Vegye figyelembe a gyártó által a mosó- és öblítőszeradagolására vonatkozóan megadott és a programok leírásánál szereplő adatokat.

→ "Programok", *Oldal 27*

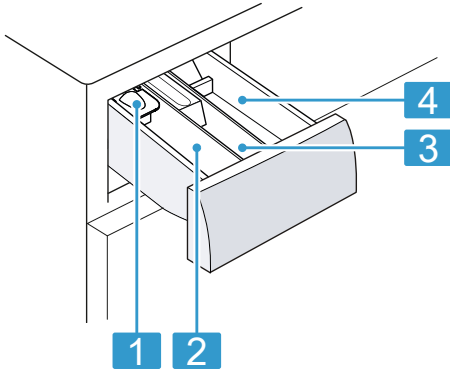

-
- 1** Adagolósegédlet folyékony mosószerhez
→ "Folyékony mosószerhez való adagolósegédlet behelyezése", Oldal 33

 - 2** II-es kamra: Mosószer a főmosáshoz,

 - 3** ☼ kamra: lágy öblítőszer

 - 4** I-es kamra: Mosószer az előmosáshoz
-

5.3 Kezelőegység

A kezelőpanelen beállíthatja készülékének összes funkcióját, és információkat kaphat az üzemállapotról.

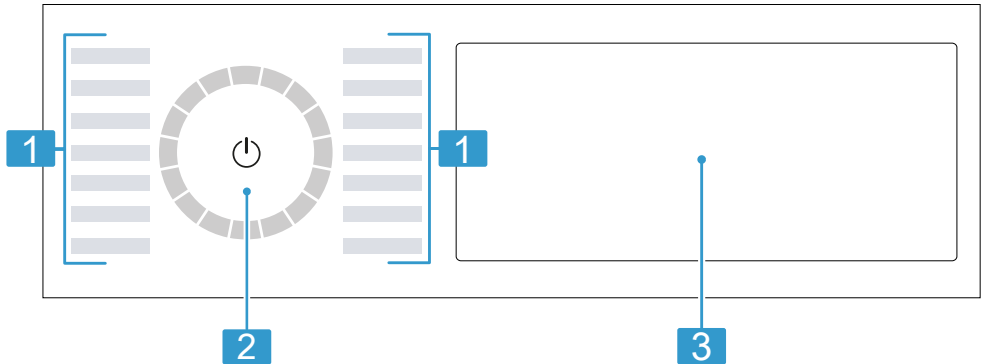

-
- 1** Programok → Oldal 27

 - 2** Programválasztó → Oldal 32

 - 3** Gombok és kijelző
→ Oldal 22
-

5.4 Kezelési logika

A kijelző egyes területei gombok és reagálnak az érintésre. A gombok megnyomásával be- és kikapcsolhat

ja vagy módosíthatja a beállításokat. A bekapcsolt beállítások a kijelzőn világos kiemeléssel jelennek meg.

FIGYELEM!

A kijelzőre gyakorolt erőszakos behatás a kijelző károsodást eredményezheti.

- ▶ Ne gyakoroljon erős nyomást a kijelzőre.
- ▶ Ne nyomjon éles vagy hegyes tárgyakat a kijelzőhöz.

Kiegészítő gombok megjelenítése vagy kikapcsolása

Bizonyos gombok a kijelző csökkentett módjában ki vannak kapcsolva. Amennyiben megjelenítteti a kiegészítő gombokat a kijelzőn, be- vagy kikapcsolhatja a megfelelő beállításokat.

1. A kiegészítő gombok megjelenítéséhez röviden nyomja meg a(z) **More** gombot.

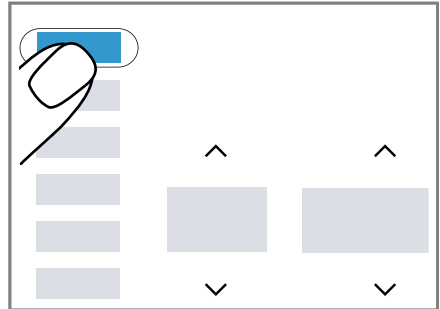

- ✓ A kijelzőn megjelenik az összes kiegészítő gomb.

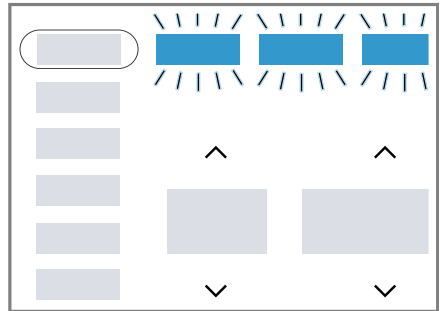

2. A kiegészítő gombok eltávolításához röviden nyomja meg a(z) **More** gombot.

Kiegészítő gombok megjelenítésének beállítása

Igényeikhez igazíthatja a kiegészítőleg megjelenített gombokat és tartósan megjelenítheti a gyakran használt beállításait.

1. Tartsa nyomva kb. 3 másodpercig a(z) **More** gombot.

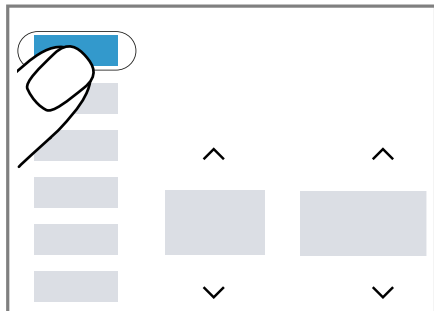

- ✓ A kijelzőn villog az összes kiegészítő gomb.
2. Nyomja meg röviden az egyes gombokat.

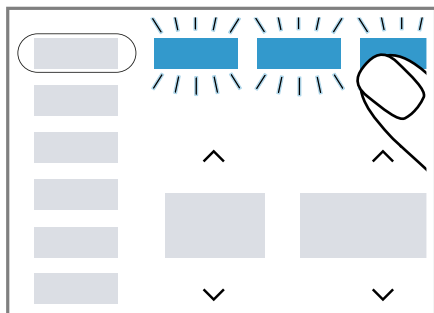

- ✓ A beállított gombok tartósan világítanak.
3. A beállított hőmérséklet átvételéhez nyomja meg röviden a következőt a kijelzőn: **More**.
 - ✓ A kijelző tartósan megjeleníti a beállított gombokat.

Beállítási érték módosítása

Bizonyos beállítások bekapcsolásával a kijelző választógombokat jelenít meg és módosíthatja a beállított értéket.

- ▶ Nyomja meg a Választógombok → *Oldal 24* elemet.



A kijelző megjeleníti a beállított értéket.

6 Az első használat előtt

Készítse elő a készüléket a használatra.

6.1 Üres mosás indítása

A készüléket a gyárból történő kiszállítás előtt behatóan átvizsgálták. Az esetleges maradék víz eltávolításához első alkalommal végezzen mosást ruhanemű nélkül.

1. Nyomja meg a  elemet.
A bekapcsolás eltart néhány másodpercig.
2. Válassza ki a(z) Home Connect alkalmazásban a(z) **Cottons 90°C**  programot vagy a dobtisztítási programot.
3. Csukja be az ajtót.
4. Húzza ki a mosószertartó fiókot.
5. Töltsön fehérítőtartalmú általános mosóport a II-es kamrába.

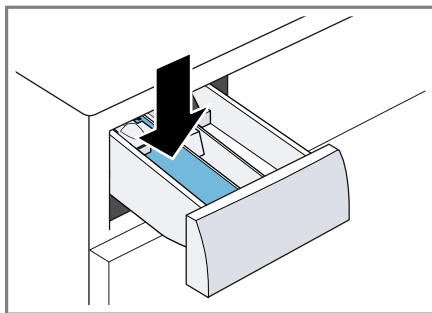

A habképződés elkerülése érdekében enyhe szennyeződéseknel csak a gyártó által javasolt mosószermennyiség felét használja. Ne használjon gyapjúmosószert vagy finommosószert.

6. Tolja be a mosószertartó fiókot.
 7. Nyomja meg a(z) **II ▶** gombot a program elindításához.
- ✓ A kijelző a programból hátralévő időt mutatja.

- ✓ A program befejezése után a kijelzőn megjelenik a következő: **End**.
- 8. Indítsa el az első mosást vagy nyomja meg a ϕ gombot a készülék készenléti üzemmódba (Standby) állításához.
→ "A kezelés alapjai", Oldal 32

7 Kijelző

A kijelzőn az aktuális beállítások, a választható lehetőségek, illetve információs szövegek láthatók.

Megjegyzés: A szoftverfrissítéseken keresztül további funkciók válhatnak elérhetővé.

Ha szoftverfrissítés érhető el, további információkat a Home Connect alkalmazásban talál.

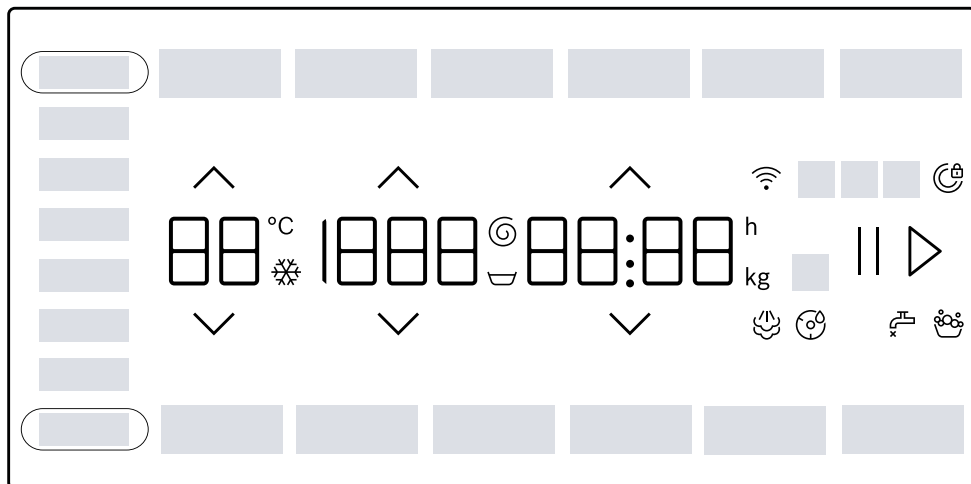

Példa a kijelzőre

Kijelzés	Megnevezés	további információ
0:40 ¹	Programidő/a programból hátralévő idő	A program várható ideje vagy a programból hátralévő idő órában és percben.
10 h ¹	Programbefejezési idő	→ "Gombok", Oldal 24
9,0 ¹	Javaslat a betöltési mennyiségre	A beállított program maximális betöltési mennyisége kg-ban.
☒ - 1400 ☉	Centrifuga-fordulatszám	Beállított centrifuga-fordulatszám (ford./perc) → "Gombok", Oldal 25 0: utolsó centrifugálás nélkül, csak szivattyúzás ☒: öblítés stop, szivattyúzás nélkül

¹ Példa

Kijelzés	Megnevezés	további információ
-90	Hőmérséklet	Beállított hőmérséklet °C-ban. → "Gombok", Oldal 25 (hideg)
End	Program vége	Program állapota
	Gőzölés	Program állapota
Blood	Vér	Folttípus bekapcsolva.
Grass	Fű	Folttípus bekapcsolva.
Red Wine	Vörösbor	Folttípus bekapcsolva.
Sweat	Izzadság	Folttípus bekapcsolva.
Butter/Oil	Zsír/étolaj	Folttípus bekapcsolva.
Tomatoes	Paradicsom	Folttípus bekapcsolva.
	Dobtisztítási emlékeztető	villog: a dob szennyezett. Indítsa el a Cottons 90°C programot a dob és a mosóvíztartály tisztításához és ápolásához. → "Dobtisztítás", Oldal 40
	Wi-Fi	<ul style="list-style-type: none"> ■ világít: A készülék össze van kapcsolva az otthoni hálózattal. ■ villog: A készülék megpróbál csatlakozni az otthoni hálózathoz. → "Home Connect", Oldal 36
	Habfelismerés	A készülék túl sok habot észlelt.
	ajtó	<ul style="list-style-type: none"> ■ világít: Az ajtó zárva van. <ul style="list-style-type: none"> – Ruhanemű hozzáadásához kinyitható az ajtó. → "Ruhanemű hozzáadása", Oldal 35 – Az ajtó kinyitásához megszakíthatja a programot. → "Program megszakítása", Oldal 35 ■ villog: Az ajtó nincs becsukva.
	Vízcsap	<ul style="list-style-type: none"> ■ Nincs víznyomás. ■ A víznyomás túl alacsony.
E:35 / -10 ¹	Hibák	Hibakód, hibakijelzés, jel.
¹ Példa		

8 Gombok











Megjegyzés: A szoftverfrissítéseken keresztül további funkciók válhatnak elérhetővé. Ha szoftverfrissítés érhető el, további információkat a Home Connect alkalmazásban talál.



Bizonyos gombok a kijelző csökkentett módjában ki vannak kapcsolva. Ezeket a kiegészítő gombokat megjelenítheti a kijelzőn.

→ "Kiegészítő gombok megjelenítése vagy kikapcsolása", Oldal 19

A programbeállítások választéka a beállított programtól függ.

Gomb	Kiválasztás	további információ
II ▷ (Indítás/Újratöltés/Szünet)	<ul style="list-style-type: none"> ■ indítás ■ megszakítás ■ szüneteltetés 	<p>Program indítása, megszakítása vagy szüneteltetése.</p> <p>Ha a(z) II szimbólum megjelenik, szüneteltetheti a programot.</p> <p>Ha a(z) ▷ szimbólum megjelenik, elindíthatja a programot.</p>
 	Többszörös kiválasztás	Egy beállítás módosításához tartsa nyomva a(z) ^ választógombot vagy a(z) v elemet, amíg a kijelző a kívánt beállítást nem mutatja.
 SpeedPerfect	<ul style="list-style-type: none"> ■ bekapcsolás ■ kikapcsolás 	<p>Rövidített program bekapcsolása és kikapcsolása.</p> <p>Megjegyzés: Az energiafogyasztás megnő. Ez nem befolyásolja a mosás eredményét.</p>
 Intensive Plus (Intenzív Plus)	<ul style="list-style-type: none"> ■ bekapcsolás ■ kikapcsolás 	<p>Hosszabb idejű mosás bekapcsolása vagy kikapcsolása.</p> <p>A program időtartama legfeljebb 30 perccel meghosszabbodik.</p> <p>Erősen szennyezett ruhaneműhöz alkalmas.</p>
AntiStain	Többszörös kiválasztás	<p>Válassza ki a folttípust.</p> <p>A hőmérséklet, a dob mozgása és az áztatási idő a folttípushoz igazodik.</p>
 Finished in (Kész)	24 órás időtartamig	<p>A programbefejezési idő meghatározása.</p> <p>A program időtartamát már tartalmazza a beállított óraszám.</p> <p>A program indítása után a kijelzőn a program időtartama látható.</p> <p>Megjegyzés: Annyiszor nyomja meg a(z) ^ vagy a(z) v elemet, amíg a kijelző a kívánt beállítást nem mutatja.</p>



Gomb	Kiválasztás	további információ
 (Hőmérséklet)	 - 90	A hőmérséklet beállítása. Beállított hőmérséklet °C-ban.
 (Fordulatszám)	 - 1400	A centrifuga-fordulatszám beállítása vagy az  (öblítés stop) bekapcsolása. Beállított centrifuga-fordulatszám (ford./perc) A  kiválasztásával a készülék nem szivattyúzza ki a vizet a mosás végén, és kikapcsolja a centrifugálást. A ki- mosott ruha az öblítővízben marad.
 (hálózati kapcsoló)	<ul style="list-style-type: none"> ■ bekapcsolás ■ Készneléti üzemmód 	Kapcsolja be vagy helyezze készenléti üzemmódba a készüléket.
 Remote Start (Távoli indítás)	<ul style="list-style-type: none"> ■ bekapcsolás ■ kikapcsolás ■ Home Connect menü megnyitása 	→ "Távoli indítás", Oldal 38
 3 sec. (Gyerekszár 3 sec.)	<ul style="list-style-type: none"> ■ bekapcsolás ■ kikapcsolás 	→ "Gyerekszár", Oldal 35
 Basic Settings (Beállítás)	Többszörös kiválasztás	→ "Alapbeállítások", Oldal 39
More (További opciók)	<ul style="list-style-type: none"> ■ Kiegészítő gombok megjelenítése vagy kikapcsolása ■ Kiegészítő gombok megjelenítésének beállítása 	<ul style="list-style-type: none"> ■ A kiegészítő gombok megnyomásával megjelenítheti vagy kikapcsolhatja azokat. → "Kiegészítő gombok megjelenítése vagy kikapcsolása", Oldal 19 ■ Ha kb. 3 másodpercig nyomva tartja a gombot, módosíthatja a kiegészítő gombok megjelenítését. → "Kiegészítő gombok megjelenítésének beállítása", Oldal 19
 Mini Load	<ul style="list-style-type: none"> ■ bekapcsolás ■ kikapcsolás 	Kis mennyiségű, kényes vagy strapabíró textilium mosása. Lerövidül a programidő, az energia- és vízfogyasztás pedig a töltethez igazodik. Megjegyzés: Ha bekapcsolja a beállítást, a program maximális betöltési mennyisége 0,5 kg-ra csökken.
 Prewash (Előmosás)	<ul style="list-style-type: none"> ■ bekapcsolás ■ kikapcsolás 	Előmosás be- vagy kikapcsolása, pl. erősen szennyezett ruhanemű mosásához.

Gomb	Kiválasztás	további információ
 Power Rinse (Intenzív öblítés)	<ul style="list-style-type: none"> ■ bekapcsolás ■ kikapcsolás 	Három további öblítés bekapcsolása és kikapcsolása. Különösen érzékeny bőr esetén és/vagy olyan régiókban ajánlott, ahol nagyon lágy a víz.
 Silent Wash	<ul style="list-style-type: none"> ■ bekapcsolás ■ kikapcsolás 	Halk üzemmód be- vagy kikapcsolása, pl. éjszakai üzem esetén. A kezelési és figyelmeztető hangok kikapcsolnak, a készülék halk üzemmódra vált, pl. a dob csökkentett mozgásával.
 Favourite (Kedvenc)	<ul style="list-style-type: none"> ■ mentés ■ beállítás 	A gombot kb. 3 másodpercig lenyomva mentheti egyéni programbeállításait. → <i>"Programbeállítások mentése", Oldal 33</i> A gomb rövid megnyomásával megadhatja a programban egyéni programbeállításait.

9 Programok







Megjegyzések







- A ruhaneműk kezelési címkéi további útmutatást adnak a programválasztáshoz.
- A szoftverfrissítéseken keresztül további funkciók válhatnak elérhetővé. Ha szoftverfrissítés érhető el, további információkat a Home Connect alkalmazásban talál.





Program	Leírás	max. betölthető mennyiség (kg)
Cottons  (Pamut)	Pamutból, vászonból vagy kevertszálas szövetből készült, strapabíró textíliák mosása. A  SpeedPerfect bekapcsolása esetén megfelelő rövidített programnak is normál szennyezettségű ruhához. Programbeállítás: <ul style="list-style-type: none"> ■ max. 90 °C ■ max. 1400 ford./perc 	9,0 5,0 ¹
Eco 40-60	Pamut, vászon és kevertszálas textíliák mosása. Megjegyzés: Együtt moshatók azok a textíliák, amelyek a kezelési címke szerint 40 °C-tól  60 °C-ig  moshatók. A mosás hatékonysága a törvényi előírások szerinti legjobb mosási hatásfok-osztálynak felel meg. Ennél a programnál a mosási hőmérséklet automatikusan igazodik a ruhamennyiséghez az optimális energiahatékonyság és a lehető legjobb mosóhatás érdekében. A mosási hőmérsékletet nem lehet megváltoztatni. Programbeállítás: <ul style="list-style-type: none"> ■ max. – °C ■ max. 1400 ford./perc 	9,0
Easy-Care  (Kímélő)	Műszálas és kevertszálas textíliák mosása. Programbeállítás: <ul style="list-style-type: none"> ■ max. 60 °C 	4,0

¹  **SpeedPerfect** bekapcsolva

² Mosás nem lehetséges

Program	Leírás	max. betölt-hető mennyiség (kg)
	<ul style="list-style-type: none"> ■ max. 1400 ford./perc 	
Quick Mix  (Gyors/Mix)	<p>Pamut, vászon, műszál és kevertszál textíliák mosása. Enyhén szennyezett ruhaneműhöz alkalmas. Programbeállítás:</p> <ul style="list-style-type: none"> ■ max. 60 °C ■ max. 1400 ford./perc 	4,0
Delicates/ Silk  (Finom/Selyem)	<p>Selyemből, viszkózból és műszálból készült kényes, mosható textíliák mosása. Finom textíliákhoz vagy selyemhez való mosószert használjon. Megjegyzés: A különösen kényes textíliákat, illetve a kapcsokkal és szalagokkal ellátott ruhaneműket mosózsákban mossa. Programbeállítás:</p> <ul style="list-style-type: none"> ■ max. 40 °C ■ max. 800 ford./perc 	2,0
 Wool  (Gyapjú)	<p>Kézzel vagy géppel mosható gyapjú, vagy nagy arányban gyapjút tartalmazó textíliák mosása. A dob különösen kíméletesen, hosszú szünetek közbeiktatásával mozgatja a textíliákat, hogy a ruhanemű ne menjen össze. Gyapjúhoz való mosószert használjon. Programbeállítás:</p> <ul style="list-style-type: none"> ■ max. 40 °C ■ max. 800 ford./perc 	2,0
 Rinse (Öblítés)	<p>Öblítés záró centrifugálással és a víz kiszivattyúzása. Programbeállítás: max. 1400 ford./perc</p>	–
 Spin/Drain (Centrifugálás/ Szivattyúzás)	<p>Centrifugálás és a víz kiszivattyúzása. Ha csak a szivattyúzásra van szüksége, kapcsolja be a 0 programot. A készülék nem centrifugálja a ruhaneműt. Programbeállítás: max. 1400 ford./perc</p>	–
¹  SpeedPerfect bekapcsolva		
² Mosás nem lehetséges		

Program	Leírás	max. betölt-hető mennyiség (kg)
App  (Programok az app-ban)	<p>A további programokat válassza ki közvetlenül a Home Connect alkalmazáson keresztül. A programok leírását a Home Connect alkalmazásban találja.</p> <p>Megjegyzés: A készüléket csatlakoztassa az otthoni hálózathoz, és regisztrálja a Home Connect alkalmazásban. → "Home Connect ", Oldal 36</p>	-
 Hygiene Plus	<p>Pamutból, vászonból vagy kevertszálás szövetből készült, strapabíró textíliák mosása. Alkalmas allergiások számára, illetve magasabb higiéniai követelmények esetén.</p> <p>Megjegyzés: Ha a készülék eléri a beállított hőmérsékletet, utána az a teljes mosási folyamat során állandó marad.</p> <p>Programbeállítás:</p> <ul style="list-style-type: none"> ■ max. 60 °C ■ max. 1400 ford./perc 	6,5
 Sportswear	<p>Műszálás, mikroszálás és fleece anyagú, sport- és szabadidős célokra használt textíliák mosása. Sportcélokra használt textíliákhoz való mosószert használjon. Ne használjon öblítőt.</p> <p>Tipp: Az erősen szennyezett ruhaneműt a Easy-Care  programmal mossa.</p> <p>Programbeállítás:</p> <ul style="list-style-type: none"> ■ max. 40 °C ■ max. 800 ford./perc 	2,0
 Iron Assist	<p>Ingekhöz, pólókhöz és hasonló, pamutból, vászonból vagy kevertszálás szövetből készült textíliákhoz alkalmas.</p> <p>Program száraz textíliák vízgőzzel történő felmelegítéséhez és gőzöléséhez a textíliák program végét követő felakasztásához vagy azok könnyebb vasalhatósága érdekében.</p> <p>A program betöltési mennyisége maximum öt ing vagy öt póló.</p>	- ²
<p>¹  SpeedPerfect bekapcsolva</p> <p>² Mosás nem lehetséges</p>		

Program	Leírás	max. betölt- hető men- nyiség (kg)
	<p>Ha csak egy ruhaneműt szeretne gőzölni, a  SpeedPerfect programot kapcsolja be.</p> <p>Megjegyzések</p> <ul style="list-style-type: none"> ■ A meleg, megnedvesített textíliákat közvetlenül a program befejeződése után akassza fel vagy vassalja ki. ■ A rendszer nem mossa vagy tisztítja a textíliákat. Ne használjon mosó- vagy ápolószert. ■ A vízgőz forró és károsíthatja az egyes szövet- vagy textíliákat. A program ezért nem alkalmas outdoor-ruházat vagy selyemből és gyapjúból készült textíliák, mint például pulóverek kezelésére. 	
 Jeans/Dark Wash (Farmer/Sötét ruhanemű)	<p>Pamutból készült sötét és erős színű szövetek, illetve könnyen kezelhető textíliák, pl. farmer mosása. A ruhaneműt kifordítva mossa. Használjon folyékony mosószert.</p> <p>Programbeállítás:</p> <ul style="list-style-type: none"> ■ max. 40 °C ■ max. 1200 ford./perc 	4,0
 Super Quick 15'/30' (Gyors 15'/30')	<p>Pamut, műszál és kevertszál textíliák mosása. Rövid program enyhén szennyezett, kisebb adag ruhaneműhöz.</p> <p>A programidő kb. 30 perc.</p> <p>Ha 15 percre szeretné lerövidíteni a programidőt, kapcsolja be a következőt:  SpeedPerfect. A maximális betöltési mennyiség 2,0 kg-ra csökken.</p> <p>Programbeállítás:</p> <ul style="list-style-type: none"> ■ max. 40 °C ■ max. 1200 ford./perc 	4,0
¹  SpeedPerfect bekapcsolva ² Mosás nem lehetséges		

10 Tartozékok

Eredeti tartozékokat használjon. Azok a készülékhez készültek.

Megjegyzés: Egyes tartozékok további színekben is rendelkezésre állnak. Forduljon a következőhöz:
→ "Vevőszolgálat", Oldal 56.

	Használat	Rendelési szám
Vízbevezető tömlő hosszabbítása	Hidegvíz-bevezető vagy Aquastop-vízbevezető tömlő meghosszabbítása (2,50 m).	WMZ2381
Tartóhevederek	A készülék biztos elhelyezkedésének javítása.	WMZ2200
Folyékonymosószer-be-tét	Folyékony mosószer adagolása.	00605740
Emelvény	A készüléket magasabban helyezheti el, hogy könnyebben betölthető és kiüríthető legyen.	WMZPW20W

11 Ruhanemű

11.1 Ruhanemű előkészítése

FIGYELEM!

A ruhaneműben maradó tárgyak kárt tehetnek a ruhaneműkben és a dobban.

- ▶ A működtetés megkezdése előtt minden tárgyat vegyen ki ruhanemű zsebeiből.

Megjegyzés

A ruhanemű előkészítésével kíméli a készüléket és a textíliákat.

- kefélje ki a homokot és földet
- válogassa szét a ruhaneműt szín és textília szerint a kezelési útmutató figyelembevételével
- zárja a tépőzárakat, kapcsokat és patentokat

- kösse össze a szövetöveket, szövetszalagokat és zsinórokat
- távolítsa el a függönycsipeszeket és ólomszalagokat
- mossa a kis méretű vagy kényes darabokat mosózsákban
- mossa együtt a nagy és a kicsi ruhadarabokat
- a friss foltos ruhaneműt azonnal mossa ki
- a száradt foltos ruhaneműt kezelje elő és többször mossa ki
- a ruhaneműket széthajtogatva helyezze a dobba

12 Mosó- és ápolószer

A használatra és adagolásra vonatkozó gyártói adatokat a csomagoláson találja.

Megjegyzések

- folyékony mosószer használata esetén csak önmagában folyékony mosószert használjon
- ne keverje a különböző folyékony mosószereket
- ne keverje össze a mosószert és az öblítőt
- ne használjon túltárolt és nagyon besűrűsödött termékeket
- ne használjon oldószert tartalmazó, maró hatású vagy gázt felszabadító szereket
- kevés színezőanyagot használjon, a só kikezdheti a nemesacélt
- ne használjon színtelenítőszert a készülékben

13 A kezelés alapjai

13.1 A gép bekapcsolása

Megjegyzés: Miután csatlakoztatta a készüléket az elektromos hálózathoz, a készülék első bekapcsolásakor a bekapcsolási folyamat akár egy percig is eltarthat.

Követelmény: A készülék szakszerűen van felállítva és csatlakoztatva.
→ "Elhelyezés és csatlakoztatás", Oldal 12

- ▶ Nyomja meg a \cup elemet.
A bekapcsolás eltart néhány másodpercig.

Megjegyzés: A dobvilágítás automatikusan kikapcsol.

13.2 Program beállítása

1. Nyomja meg a kívánt programot.
→ "Programok", Oldal 27

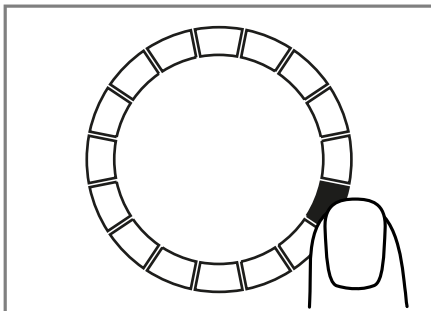

- ✓ A kijelzőn megjelennek a programbeállítások.
2. Ha szükséges, módosítsa a programbeállításokat.
→ "Programbeállítások módosítása", Oldal 33

További programok beállítása

Követelmény: A(z) Home Connect funkció be van állítva.
→ "Home Connect beüzemelése", Oldal 37

1. Állítsa be a **App** ☰ programot.
A(z) \square **Remote Start** villog.
2. Nyomja meg a(z) \square **Remote Start** gombot.
A(z) Home Connect alkalmazás a választható programokat mutatja.
3. Állítson be egy programot a(z) Home Connect alkalmazásban.
4. Ha szükséges, módosítsa a programbeállításokat.
→ "Programbeállítások módosítása", Oldal 33
5. Indítsa el a programot.
→ "Program indítása", Oldal 34

13.3 Programbeállítások módosítása

Követelmény: Beállított egy programot.

→ "Program beállítása", Oldal 32

- ▶ Módosítsa a programbeállításokat.
→ "Gombok", Oldal 24

Vegye figyelembe a Kezelési tudnivalók → Oldal 18 témával kapcsolatos információkat.

Megjegyzés: A rendszer nem menti tartósan a programnál a programbeállításokat.

13.4 Programbeállítások mentése

Kedvencként mentheti egyedi programbeállításait.

Követelmények

- Beállított egy programot.
→ "Program beállítása", Oldal 32
- Módosította a programbeállításokat.
→ "Programbeállítások módosítása", Oldal 33
- ▶ Tartsa nyomva kb. 3 másodpercig a(z) ☆ **Favourite** elemet.

A mentett program megnyitásához nyomja meg a ☆ **Favourite** gombot.

Megjegyzés: A mentett program felülírásához ismételje meg a lépéseket.

13.5 Ruhanemű behelyezése

Megjegyzés: A gyűrődések csökkentéséhez vegye figyelembe a programhoz tartozó maximális betöltési mennyiséget.

→ "Programok", Oldal 27

Követelmények

- Az ruhanemű elő van készítve és szét van válogatva.
→ "Ruhanemű", Oldal 31
 - A dob üres.
1. Nyissa ki az ajtót.
 2. Tegye a ruhaneműt a dobba.
 3. Csukja be az ajtót.
Mindig ellenőrizze, hogy nem akadt-e be ruhanemű az ajtóba.

13.6 Folyékony mosószerhez való adagolósegédlet behelyezése

Ha az adagolósegédletet tartozék-ként rendeli meg, akkor Önnek kell behelyeznie azt.

1. Húzza ki a mosószertartó fiókot.
2. Nyomja le a betétet, és vegye ki a mosószertartó fiókot.

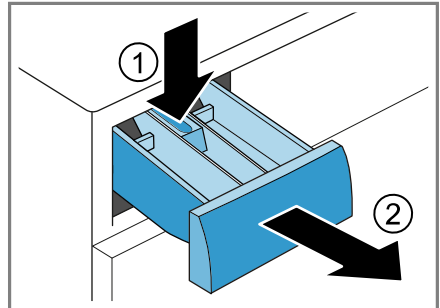

3. Helyezze be az adagolósegédletet.

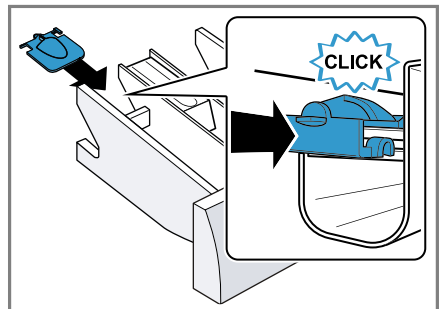

4. Helyezze vissza a mosószertartó fiókot.

13.7 Adagolósegédlet használata folyékony mosószерhez

Folyékony mosószер adagolásához használhat egy adagolósegédletet a mosószertartó fiókban.

1. Húzza ki a mosószertartó fiókot.
2. Húzza előre az adagolósegédletet.

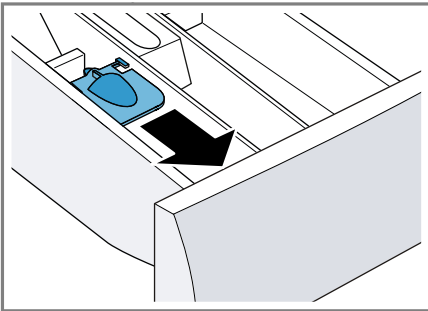

3. Hajtsa le az adagolósegédletet, és pattintsa be.

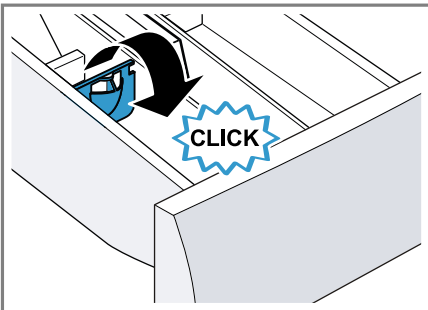

4. Tolja be a mosószertartó fiókot.

13.8 Mosó- és ápolószер be-töltése

Megjegyzések

- A folyékony mosószер adagolóse-gédletét ne használja gél állagú mosószerek, mosópor, bekapcsolt előmosás és késleltetési idő ese-tén.
- Vegye figyelembe a mosó- és ápo-lószерre → *Oldal 32* vonatkozó uta-sításokat.

1. Húzza ki a mosószertartó fiókot.
2. Töltse be a mosószert.
→ *"Mosószertartó fiók", Oldal 17*
3. Ha szükséges, töltse be az öblítőszert.
4. Tolja be a mosószertartó fiókot.

13.9 Program indítása

Követelmény: Beállított egy progra-mot.

→ *"Program beállítása", Oldal 32*

- ▶ Nyomja meg a(z) **II ▷** gombot.
- ✓ A dob forog, és megtörténik a töl-tetfelismerés, amely akár 2 percig is tarthat, ezután kerül sor a víz be-vezetésére.
- ✓ A kijelző a program időtartamát vagy a programbefejezési időt mu-tatja.
- ✓ A program befejezése után a kijel-zőn megjelenik a következő: **End**.

13.10 Ruhanemű áztatása

Megjegyzés: Nincs szükség további mosószерre. Az áztatóvizet a készülék ezután felhasználja a mosáshoz.

1. Indítsa el a programot.
2. Kb. 10 perc elteltével nyomja meg újra az **II ▷** elemet a program szü-neteltetéséhez.

3. A kívánt áztatási idő elteltével nyomja meg a **II ▷** gombot a program folytatásához.

13.11 Ruhanemű hozzáadása

A program elindítása után am program állapotától függően hozzáadhatja vagy kiveheti a ruhaneműt.

1. Nyomja meg a(z) **II ▷** gombot.
A készülék működése szünetel.

Megjegyzés: Ha ruhaneműt szeretne hozzáadni, vegye figyelembe a kijelzőn lévő utasításokat.
→ "Kijelző", Oldal 23

2. Nyissa ki az ajtót.
3. Adja hozzá vagy vegye ki a ruhaneműt.
4. Csukja be az ajtót.
5. Nyomja meg a(z) **II ▷** gombot.

13.12 Program megszakítása

1. Nyomja meg a(z) **II ▷** gombot.
2. Nyissa ki az ajtót.
Magas vízszint és magas hőmérséklet esetén a készülék ajtaja biztonsági okokból zárva marad.
 - Magas hőmérséklet esetén indítsa el a **Rinse** programot.
 - Magas vízállás esetén indítsa el a **Spin** programot, vagy állítson be egy megfelelő programot a szivattyúzáshoz.
→ "Programok", Oldal 27
3. Vegye ki a ruhaneműt.
→ "Ruhanemű kivétele", Oldal 35

13.13 Program folytatása öblítés stop után

Követelmények

- Az öblítés stop bekapcsolva.
→ "Gombok", Oldal 25
- Befejeződött a beállított program utolsó öblítése és a ruhanemű az öblítővízben áll.

1. Állítsa be a(z) **Spin** programot vagy egy szivattyúzáshoz való programot.
→ "Programok", Oldal 27
2. Nyomja meg a(z) **II ▷** gombot.

13.14 Ruhanemű kivétele

1. Nyissa ki az ajtót.
2. Vegye ki a dobból a ruhaneműt.

13.15 Készülék készenléti (Standby) üzemmódba helyezése

1. Nyomja meg a **⏻** elemet.
2. Törölje szárazra a gumitömítést és távolítsa el az idegen testet.

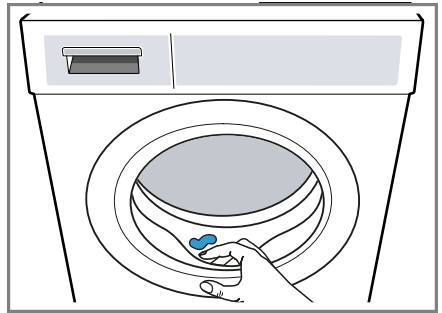

3. Hagyja nyitva a készülék ajtaját és a mosószertartó fiókot, hogy a maradék víz kiszáradhasson.

14 Gyerekzár

Biztosítsa a kezelőfelületet a kezelőelemek véletlen működtetése ellen.

14.1 A gyermekzár aktiválása

- ▶ Tartsa nyomva kb. 3 másodpercig a **3 sec.** gombot.
- ✓ A kezelőelemek zárva vannak.
- ✓ A gyerekzár a készülék készenléti üzemmódjában (Standby) és áramszünet esetén is aktív marad.

14.2 Gyerekzár kikapcsolása

Követelmény: A gyerekzár kikapcsolásához a készülék legyen bekapcsolva.

- ▶ Tartsa nyomva kb. 3 másodpercig a  **3 sec.** gombot.

Ha nem akarja a futó programot megszakítani, a programválasztónak a kimeneti programon kell állnia.

15 Home Connect

Ez a készülék hálózatba kapcsolható. Kapcsolja össze készülékét egy mobil eszközzel, hogy a funkciókat a Home Connect alkalmazással működtesse, az alapbeállításokat módosítsa vagy az aktuális üzemállapotot figyelemmel kísérje.

A Home Connect szolgáltatások nem minden országban állnak rendelkezésre. A Home Connect funkció rendelkezésre állása attól függ, hogy az Ön országában rendelkezésre állnak-e a Home Connect szolgáltatások. Ezzel kapcsolatos információkat itt talál: www.home-connect.com.

A Home Connect alkalmazás végigvezeti Önt a teljes bejelentkezési folyamaton. A beállítások elvégzéséhez kövesse a Home Connect alkalmazásban adott utasításokat.

Tipppek

- Ehhez tekintse meg a mellékelt Home Connect dokumentációt.
- Vegye figyelembe a Home Connect alkalmazásban megjelenő útmutatásokat is.

Megjegyzések

- Ügyeljen a jelen használati útmutatóban található biztonsági előírásokra, és gondoskodjon arról, hogy ezeket akkor is betartsák, ha Ön a Home Connect alkalmazással működteti a készüléket.
→ *"Biztonság", Oldal 4*
- A készüléken végrehajtott műveletek mindig elsőbbséget élveznek. Ez idő alatt nem lehetséges a Home Connect alkalmazással való működtetés.

15.1 A Home Connect alkalmazás beállítása

1. Telepítse a mobil eszközre a Home Connect alkalmazást.



2. Indítsa el a(z) Home Connect alkalmazást, és üzemelje be a hozzáférést a(z) Home Connect számára.

A Home Connect alkalmazás végigvezeti Önt a teljes bejelentkezési folyamaton.

¹ Az Apple App Store és az Apple App Store Logo az Apple Inc. bejegyzett védjegyei. A Google Play és a Google Play Logo a Google LLC bejegyzett védjegyei.

15.2 Home Connect beüzeme- lése

Követelmények

- A(z) Home Connect alkalmazás a mobil eszközön érhető el.
 - A Wi-Fi be van kapcsolva a routeren.
 - A készülék a felállítás helyén fogadja az otthoni WLAN-hálózatot (Wi-Fi).
1. Tartsa nyomva kb. 3 másodpercig a(z) **Remote Start** gombot.
 2. Kövesse a Home Connect alkalmazásban megjelenő utasításokat.

15.3 Home Connect menü

A(z) Home Connect menüben találja az összes beállítást a következőre vonatkozóan: Home Connect.

A(z) Home Connect menü megnyitása

- ▶ Tartsa legalább 3 másodpercig lenyomva a **Remote Start** gombot.
- ✓ A kijelző a(z) Home Connect menü első beállítását mutatja.

Léptetés a(z) Home Connect menüben

- ▶ Ezt az elemet: **Remote Start** annyiszor nyomja meg, amíg a kijelző a kívánt beállítást nem mutatja.

Kilépés a(z) Home Connect menüből

- ▶ Tartsa legalább 3 másodpercig lenyomva a **Remote Start** gombot.

15.4 A Wi-Fi bekapcsolása a készüléken

Követelmények

- A(z) Home Connect menü meg van nyitva.
→ "A(z) Home Connect menü megnyitása", Oldal 37
- A kijelző ezt mutatja: **oFF**.
- ▶ A beállítások módosításához nyomja meg a(z) **II ▷** gombot.
- ✓ Ha a WiFi be van kapcsolva, a kijelzőn az **on** felirat jelenik meg.

Megjegyzés: Ha a WiFi be van kapcsolva, a kijelzőn felváltva jelenik meg a következő: **on** és a WiFi kapcsolat jelerőssége.

15.5 A Wi-Fi kikapcsolása a készüléken

Követelmények

- A(z) Home Connect menü meg van nyitva.
→ "A(z) Home Connect menü megnyitása", Oldal 37
- A kijelző ezt mutatja: **a következőn:** .
- ▶ A beállítások módosításához nyomja meg a(z) **II ▷** gombot.
- ✓ A kijelzőn az **oFF** felirat jelenik meg, ha a WiFi ki van kapcsolva.

15.6 A készülék hálózati beállításainak visszaállítása

Követelmények

- A(z) Home Connect menü meg van nyitva.
→ "A(z) Home Connect menü megnyitása", Oldal 37
- A kijelző ezt mutatja: **rEs**.
- ▶ Tartsa legalább 3 másodpercig lenyomva a **II ▷** gombot.
- ✓ A hálózati beállítások visszaállítása megtörtént.

15.7 Távoli indítás

Engedélyezze a készülék távoli indítását a Home Connect alkalmazáson keresztül.

Megjegyzés

Biztonsági okokból a távoli indítás a következő körülmények esetén kikapcsol:

- Kinyitják a készülék ajtaját.
- Megnyomják a **Remote Start** elemet.
- Áramkimaradás után.

Távoli indítás bekapcsolása

Követelmények

- A készülék össze van kapcsolva az otthoni WLAN (Wi-Fi) hálózattal.
- A készülék össze van kapcsolva a Home Connect alkalmazással.
- Van kiválasztott program.
- A készülék ajtaja be van csukva.
- ▶ Nyomja meg a **Remote Start** elemet.
- ✓ A **Remote Start** világít és engedélyezték a készülék távoli indítását a Home Connect alkalmazáson keresztül.

Távoli indítás kikapcsolása

- ▶ Nyomja meg a **Remote Start** elemet.
- ✓ A **Remote Start** kialszik.

15.8 Távdiagnosztika

A vevőszolgálat a távdiagnosztika segítségével hozzáférhet a készülékhez, amennyiben Ön erre irányuló kéréssel fordul a vevőszolgálathoz, a készülék csatlakozott a Home Connect

szerverhez, valamint a távdiagnosztika az adott országban rendelkezésre áll.

Tipp: További információt, illetve útmutatást a távdiagnosztika elérhetőségével kapcsolatban a weboldal Segítségnyújtás és támogatás részén talál: www.home-connect.com.

15.9 Adatvédelem

Vegye figyelembe az adatvédelmi útmutatásokat. Amikor először csatlakoztatja készülékét egy internethez kapcsolódó otthoni hálózathoz, akkor készüléke a következő adatkategóriákat továbbítja a Home Connect szervernek (első regisztráció):

- Egyértelmű készülékazonosító (részei: készülékkulcsok, valamint a beépített Wi-Fi kommunikációs modul MAC-címe).
- A Wi-Fi kommunikációs modul biztonsági tanúsítványa (a kapcsolat informatikai biztonságáért).
- Otthoni készülékének aktuális szoftver- és hardververziója.
- Egy esetleges korábbi, gyári beállításokra való visszaállítás állapota.

Az első regisztráció előkészíti a Home Connect funkciók használatát, és csak abban az időpontban van rá szükség, amikor először kívánja használni a Home Connect funkciókat.

Megjegyzés: Vegye figyelembe, hogy a Home Connect funkciók csak a Home Connect alkalmazáshoz kapcsolódva használhatók. Az adatvédelemre vonatkozó információkat a Home Connect alkalmazásban talál.

16 Alapbeállítások

Készülékének alapbeállításait a saját igényei szerint adhatja meg.

16.1 Az alapbeállítások áttekintése

Megjegyzés: A szoftverfrissítéseken keresztül további funkciók válhatnak elérhetővé.



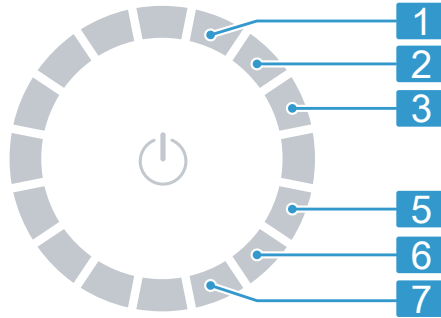

Ha szoftverfrissítés érhető el, további információkat a Home Connect alkalmazásban talál.



Pozíció	Alapbeállítás	Kiválasztás	Leírás
1	Vége jelzés	0 (ki) 1 (halk) 2 (közepes) 3 (hangos) 4 (nagyon hangos)	A program végét jelző hangjelzés hangerejének beállítása.
2	Nyomógomb hangereje	0 (ki) 1 (halk) 2 (közepes) 3 (hangos) 4 (nagyon hangos)	A gombok működtetésekor hallható hangjelzés hangerejének beállítása.
3	Kijelző fényereje	1 (csekély) 2 (közepes) 3 (erős) 4 (nagyon erős)	A kijelző fényerejének beállítása.
5	Dobtisztítási emlékeztető	On (be) OFF (ki)	A dobtisztítási emlékeztető be- vagy kikapcsolása.
6	Programszám-láló	-	A befejezett programok számának kijelzése.

16.2 Alapbeállítások módosítása

Követelmény: A kijelzőn megjelenik az összes kiegészítő gomb.
→ "Kiegészítő gombok megjelenítése vagy kikapcsolása", Oldal 19

1. Az alapbeállítások megnyitásához nyomja meg a  **Basic Settings** gombot.
2. Válassza ki a kívánt alapbeállítást.
→ "Az alapbeállítások áttekintése", Oldal 39
3. Az érték módosításához nyomja meg az  vagy  elemet.
4. A készülék gyári beállításainak visszaállításához tartsa nyomva a **II ▶** gombot kb. 3 másodpercig.
5. A beállítások elmentéséhez nyomja meg a  **Basic Settings** gombot.

17 Programszámláló

A programszámláló a befejezett programok számát jeleníti meg.

17.1 Programszámláló megjelenítése

1. Nyomja meg a  **Basic Settings** elemet.
2. Állítsa be a 6. pozíción lévő programot.

18 Tisztítás és ápolás

Annak érdekében, hogy készüléke hosszú ideig működésképes maradjon, tisztítsa és ápolja gondosan.

18.1 Dobtisztítás

VIGYÁZAT **Sérülésveszély!**

A tartósan alacsony hőfokon végzett mosás és a gép szellőztetésének hiánya károsíthatja a dobot és annak sérülését okozhatja.

- ▶ Rendszeresen használjon dobtisztító programot vagy mosson legalább 60°C-on.
- ▶ Minden használat után hagyja nyitva a készülék ajtaját, húzza ki a mosószeradagoló fiókot és hagyja megszáradni.
- ▶ Válassza ki a Home Connect alkalmazásban a **Cottons 90°C**  programot vagy a dobtisztítási programot.
Futtassa le a programot ruhanemű nélkül és fehérítőtartalmú általános mosószerrel.

18.2 A mosószer tartó fiók tisztítása

1. Húzza ki a mosószer tartó fiókot.

2. Nyomja le a betétet, és távolítsa el a mosószertartó fiókot.

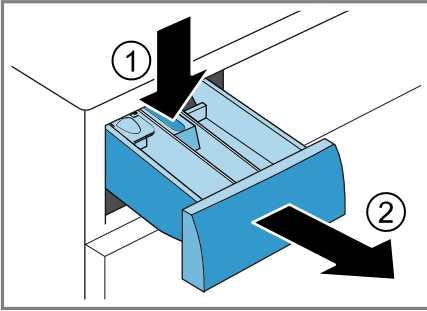

3. Lentről felfelé húzza ki a betétet.

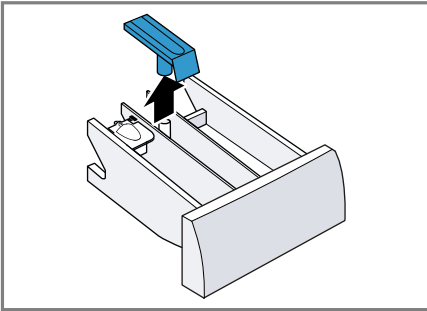

4. Vízzel és egy kefével tisztítsa meg a mosószertartó fiókot és a betétet, majd szárítsa meg azokat.

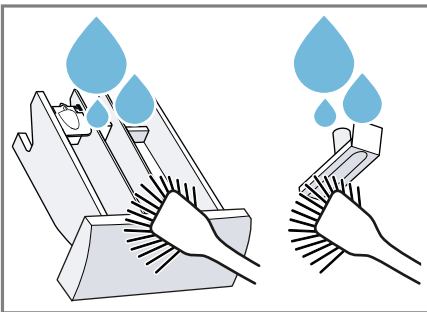

5. Helyezze be és pattintsa be a betétet.

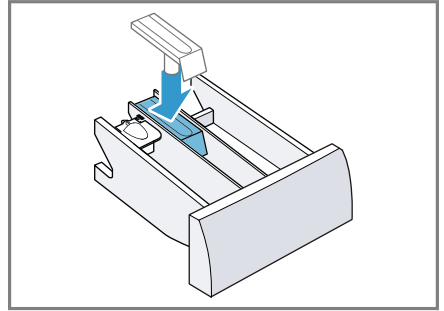

6. Tisztítsa meg a mosószertartó fiók nyílását.

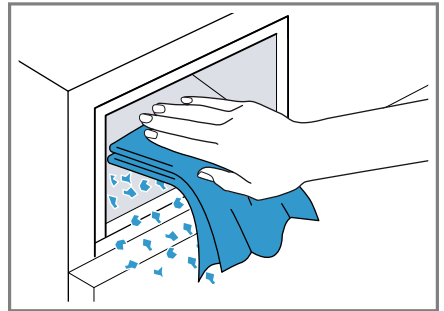

7. Tolja be a mosószertartó fiókot.

18.3 A mosóvízszivattyú tisztítása

Rendszeresen tisztítsa meg a mosóvízszivattyút, de legalább évente egyszer, valamint zavar, pl. dugulás vagy kattogó zaj esetén.

A mosóvízszivattyú üritése

1. Zárja el a vízcsapot.
2. Kapcsolja a készüléket készenléti üzemmódba (Standby).
→ "Készülék készenléti (Standby) üzemmódba helyezése", Oldal 35
3. A készülék csatlakozódugóját húzza ki az elektromos hálózathoz.

4. Nyissa ki és vegye le a szervizfelelet.

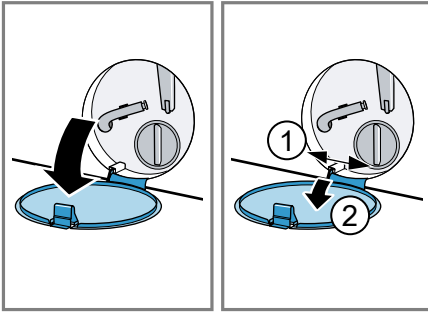

5. Helyezzen egy kellően nagyméretű edényt a nyílás alá.

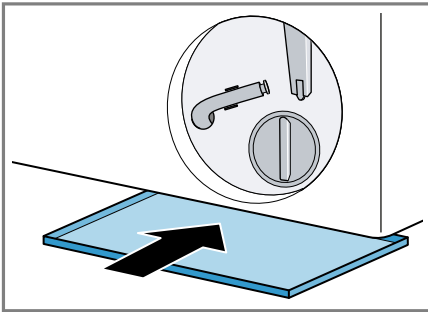

6. Vegye ki a vízleeresztő tömlőt a tartóból.

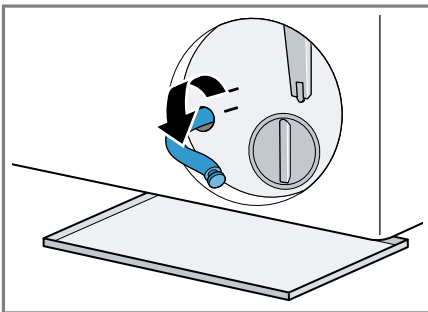

7. **⚠ VIGYÁZAT - Forrázásveszély!** Magas hőmérsékleten végzett mosáskor a mosóvíz felforrósodik.

- Ne nyúljon a forró mosóvízbe.

Vegye le a zárókupakot, hogy a mosóvíz az edénybe folyjon.

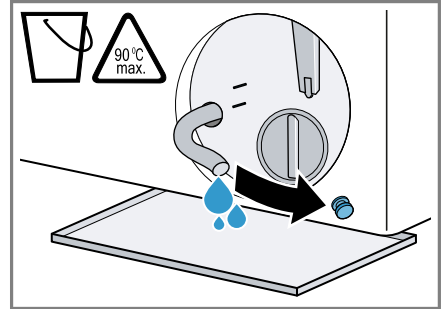

8. Helyezze vissza a zárókupakot.

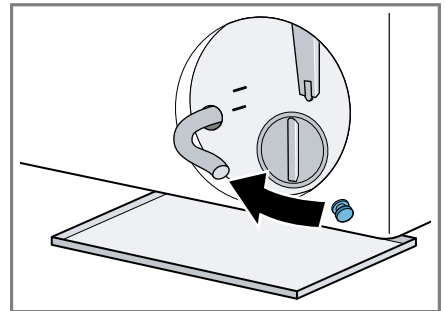

9. A vízleeresztő tömlőt akassza be a tartóba.

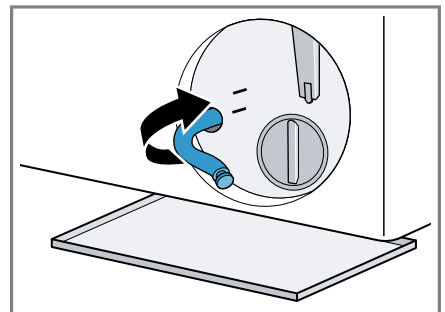

A mosóvízszivattyú tisztítása

Követelmény: A mosóvízszivattyú üres. → Oldal 41

1. Mivel még lehet maradék víz a mosóvízszivattyúban, óvatosan csavarja ki a szivattyúfedelet.
 - Durva szennyeződések következtében a szűrőbetét beszorulhat a szivattyúházba. Lazítsa fel a szennyeződésekét és vegye ki a szűrőbetétet.

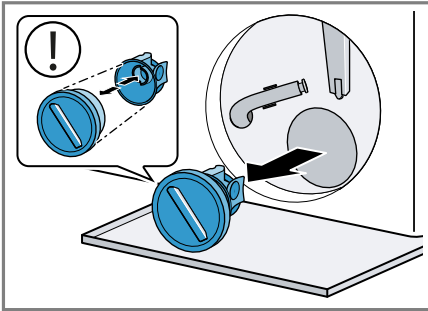

2. Tisztítsa meg a belső teret, a szivattyúfedél menetét és a szivattyúházat.

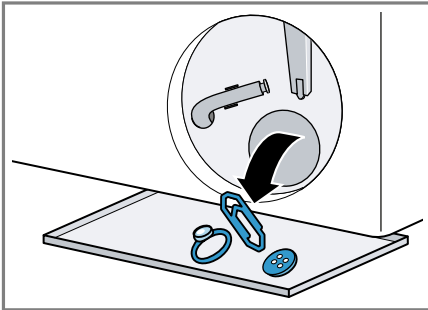

A szivattyúfedél két részből áll, amelyeket a tisztításhoz szét lehet szerelni.

3. Ügyeljen arra, hogy mindkét lapátkerék forgatható legyen.

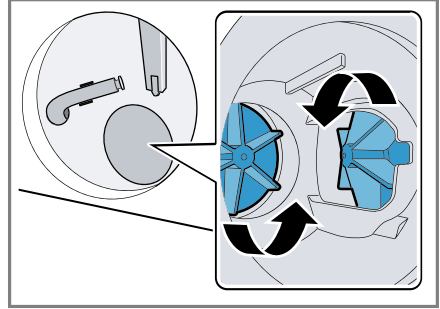

4. Helyezze be a szivattyúfedelet.
 - Ellenőrizze, hogy a szivattyúfedél alkatrészei megfelelően vannak-e felszerelve.

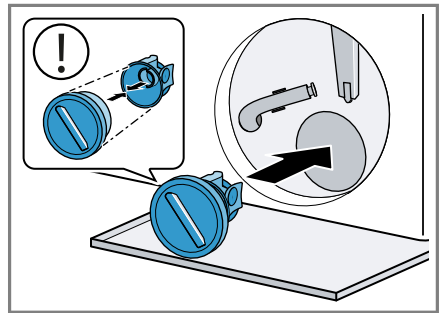

5. Helyezze be és csavarja be ütközésig a szivattyúfedelet.

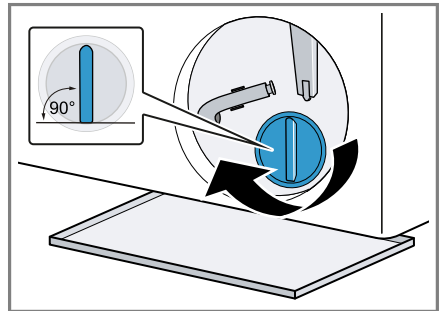

A szivattyúfedél fogantyújának függőlegesen kell állnia.

6. Helyezze be és csukja be a szervizfedelelet.

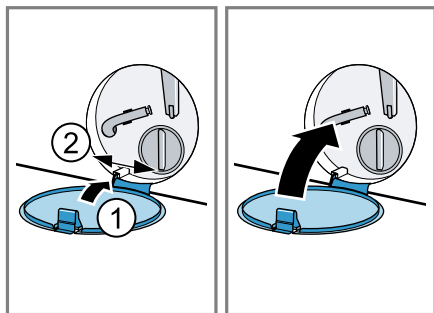

2. Távolítsa el a dugulás okát a beömlőnyílásból.

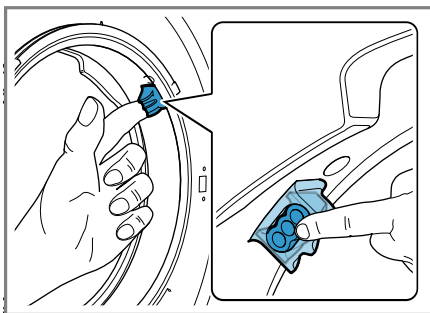

18.4 Tisztítsa meg a tömítőgallér beömlőnyílását

Ellenőrizze rendszeresen a tömítőgallér beömlőnyílását, nem tömődött-e el és tisztítsa meg a beömlőnyílást.

1. Nyissa ki a készülék ajtaját.

Megjegyzés: Ne használjon hegyes vagy éles tárgyakat.

19 Zavarok elhárítása

A készüléken fellépő kisebb zavarokat saját maga is elháríthatja. Tanulmányozza a zavarelhárításról szóló információkat, mielőtt a vevőszolgálathoz fordulna. Ily módon elkerüli a felesleges költségeket.



FIGYELMEZTETÉS Áramütés veszélye!





A szakszerűtlen javítás veszélyes.



- ▶ A készüléket csak szakképzett személyek javíthatják.
- ▶ A készülék javításához csak eredeti pótalkatrészeket szabad használni.
- ▶ Ha a készülék hálózati csatlakozóvezetéke megsérül, akkor azt a veszélyek elkerülése érdekében csak a gyártó, a gyártó vevőszolgálata vagy egy hasonlóan képzett személy cserélheti ki.

Hiba	Ok és hibaelhárítás
A kijelző elsötétül és az II ► villog.	Az Energiatakarékos üzemmód aktív. <ul style="list-style-type: none"> ▶ Nyomja meg a II ► (Indítás/Újratöltés/Szünet) gombot. ✓ A kijelző újra világít.
"E:30 / -80"	A lefolyócső vagy a vízvezető tömlő eldugult. <ul style="list-style-type: none"> ▶ Tisztítsa meg a lefolyócsövet és a vízvezető tömlőt.
	A lefolyócső vagy a vízleeresztő cső meg van törve vagy becsípődött. <ul style="list-style-type: none"> ▶ Ellenőrizze, hogy a lefolyócső és a vízbevezető tömlő nem tört-e meg vagy nem szorult-e be.
	A vízvezető tömlőt túl magasan csatlakoztatták. <ul style="list-style-type: none"> ▶ A vízvezető tömlőt maximum 1 méter magasan szerelje fel.
	A vízleeresztő cső nem engedélyezett módon került meghosszabbításra. <ul style="list-style-type: none"> ▶ Távolítsa el a nem engedélyezett hosszabbítást a vízleeresztő csőről. → "A készülék csatlakoztatása", Oldal 14
	A mosóvízszivattyú eldugult. <ul style="list-style-type: none"> ▶ → "A mosóvízszivattyú tisztítása", Oldal 41
	A szivattyúfedél nincs megfelelően összeállítva. <ul style="list-style-type: none"> ▶ Állítsa össze megfelelően a szivattyúfedelet.
	A szivattyú fedele nincs teljesen becsavarva. <ul style="list-style-type: none"> ▶ Bizonyosodjon meg arról, hogy a szivattyú fedele ütközésig be van csavarva a készülékbe. A szivattyúfedél fogantyújának függőlegesen kell állnia.



Hiba	Ok és hibaelhárítás
"E:30 / -80"	<p>Túl sok mosószert adagolt.</p> <ul style="list-style-type: none"> ▶ Azonnali intézkedés: Egy evőkanál öblítőszert keverjen össze 0,5 l vízzel, és öntse az oldatot a bal oldali kamrába (outdoor, sportruházat és pehelytollas textíliák esetében ne!). ▶ Az azonos mennyiségű ruhával végzett következő mosásnál csökkentse a mosószer mennyiségét.
"E:38 / -25 / -26"	<p>A mosóvízszivattyú eldugult.</p> <ul style="list-style-type: none"> ▶ → "Dobtisztítás", Oldal 40 <p>ha a hiba ismételten kijelzésre kerül,</p> <ul style="list-style-type: none"> ▶ → "A mosóvízszivattyú tisztítása", Oldal 41 <p>A gumigyűrű bemeneti nyílása el van tömődve.</p> <ul style="list-style-type: none"> ▶ → "Tisztítsa meg a tömítőgallér beömlőnyílását", Oldal 44
"H:32"	<p>A kiegyensúlyozatlanságot ellenőrző rendszer az egyenlőtlen ruhaelosztás miatt leállította a centrifugálást.</p> <ul style="list-style-type: none"> ▶ Ossa el újra a ruhaneműt a dobban. <p>Megjegyzés: Lehetőleg kicsi és nagy ruhadarabokat is helyezzen a dobba. A különböző méretű ruhadarabok elosztása jobb centrifugálást eredményez.</p>
"E:30 / -10" és/vagy 	<p>A víznyomás alacsony. Nem lehetséges az elhárítás.</p> <p>A vízbevezetésnél lévő szűrő eldugult.</p> <ul style="list-style-type: none"> ▶ Tisztítsa meg a vízbevezetésnél lévő szűrőt. <p>Zárva van a vízcsap.</p> <ul style="list-style-type: none"> ▶ Nyissa ki a vízcsapot. <p>A vízbevezető tömlő megtört vagy beszorult.</p> <ul style="list-style-type: none"> ▶ Ellenőrizze, hogy a vízbevezető tömlő nem tört-e meg vagy nem szorult-e be. <p>A vízállásmérő rendszer meghibásodott.</p> <p>Megjegyzés: A hibaüzenettel egyidejűleg a gép elindítja a szivattyúzást.</p> <ol style="list-style-type: none"> 1. Várjon még kb. 5 percet, amíg a szivattyúzás befejeződik. 2. A hibaüzenet visszaállításához kapcsolja ki a készüléket. 3. Kapcsolja be újra a készüléket.

Hiba	Ok és hibaelhárítás
"E:30 / -10" és/vagy 	<p>4. Ha a hibaüzenet ismét megjelenik, hívja az ügyfélszolgálatot. → "Vevőszolgálat", Oldal 56</p>
"E:35 / -10"	<p>Víz van az alsó tálcában.</p> <ul style="list-style-type: none"> ▶ Zárja el a vízcsapot. ▶ Hívja a vevőszolgálatot. → "Vevőszolgálat", Oldal 56 <hr/> <p>A készülék tömítése nem megfelelő.</p> <ul style="list-style-type: none"> ▶ Zárja el a vízcsapot. ▶ Hívja a vevőszolgálatot. → "Vevőszolgálat", Oldal 56
	<p>Túl sok mosószert adagolt.</p> <ul style="list-style-type: none"> ▶ Azonnali intézkedés: Egy evőkanál öblítőszert keverjen össze 0,5 l vízzel, és öntse az oldatot a bal oldali kamrába (outdoor, sportruházat és pehelytollas textíliák esetében ne!). ▶ Az azonos mennyiségű ruhával végzett következő mosásnál csökkentse a mosószer mennyiségét.
"E:30/-20"	<p>Túl sok mosószert adagolt.</p> <ul style="list-style-type: none"> ▶ Az azonos mennyiségű ruhával végzett következő mosásnál csökkentse a mosószer mennyiségét. <hr/> <p>Víz utántöltése megtörtént.</p> <ul style="list-style-type: none"> ▶ Működés közben ne töltsön be további vizet a készülékbe. <hr/> <p>Mágnesszelep hibás.</p> <ul style="list-style-type: none"> ▶ Hívja a vevőszolgálatot. → "Vevőszolgálat", Oldal 56
Minden más hibakód.	<p>Működési zavar</p> <ol style="list-style-type: none"> 1. Kapcsolja ki, majd kapcsolja be újra a készüléket. 2. Ha az üzenet ismét megjelenik, válassza le a készüléket legalább 30 másodpercre a hálózatról, ehhez húzza ki a dugót vagy kapcsolja le a megfelelő biztosítékot a biztosítékszekrényben. <p>✓ Ha egyszeri zavarról volt szó, az üzenet eltűnik.</p> <ol style="list-style-type: none"> 3. Ha az üzenet újra megjelenik, hívja a vevőszolgálatot. A telefonhívás során adja meg a pontos hibaüzenetet. → "Vevőszolgálat", Oldal 56
A készülék nem működik.	<p>A hálózati csatlakozóvezeték csatlakozódugója nincs bedugva.</p> <ul style="list-style-type: none"> ▶ Csatlakoztassa a készüléket a villamos hálózatra.



Hiba	Ok és hibaelhárítás
A készülék nem működik.	<p>A biztosítékszekrényben kioldott a biztosíték.</p> <ul style="list-style-type: none"> ▶ Ellenőrizze a biztosítót a biztosítódobozban. <p>Az áramellátás kimaradt.</p> <ul style="list-style-type: none"> ▶ Ellenőrizze, hogy a helyiség világítása vagy a helyiségben lévő más készülékek működnek-e.
A program nem indul el.	<p>Nem nyomta meg a II ▶ gombot.</p> <ul style="list-style-type: none"> ▶ Nyomja meg a következőt: II ▶. <p>Az ajtó nincs teljesen becsukva.</p> <ul style="list-style-type: none"> ▶ Csjukja be az ajtót. <p>A gyerekzár be van kapcsolva.</p> <ul style="list-style-type: none"> ▶ Kapcsolja ki a gyerekzárát. → "Gyerekzár kikapcsolása", Oldal 36 <p> Finished in be van kapcsolva.</p> <ul style="list-style-type: none"> ▶ Ellenőrizze, hogy a  Finished in be van-e kapcsolva. → "Gombok", Oldal 24 <p>A mosnivalót odacsukta az ajtóval.</p> <ul style="list-style-type: none"> ▶ Távolítsa el a becsípődött mosnivalót.
Az ajtó nem nyílik ki.	<p> be van kapcsolva.</p> <ul style="list-style-type: none"> ▶ Folytassa a programot a  Spin vagy  Drain kiválasztásával és a II ▶ megnyomásával. → "Program folytatása öblítés stop után", Oldal 35 <p>A hőmérséklet túl magas.</p> <ul style="list-style-type: none"> ▶ Várjon, amíg lecsökken a hőmérséklet. ▶ A program megszakítása. → "Program megszakítása", Oldal 35 <p>A vízszint túl magas.</p> <ul style="list-style-type: none"> ▶ Válasszon egy megfelelő programot a szivattyúzáshoz. → "Programok", Oldal 27 <p>Áramkimaradás.</p> <ul style="list-style-type: none"> ▶ Nyissa ki az ajtót a vészkioldóval. → "Vészkioldó", Oldal 55
A gép nem szivattyúzza le a mosóvizet.	<p>A lefolyócső vagy a vízelvezető tömlő eldugult.</p> <ul style="list-style-type: none"> ▶ Tisztítsa meg a lefolyócsövet és a vízelvezető tömlőt. <p>A lefolyócső vagy a vízleeresztő cső meg van törve vagy becsípődött.</p> <ul style="list-style-type: none"> ▶ Ellenőrizze, hogy a lefolyócső és a vízbevezető tömlő nem tört-e meg vagy nem szorult-e be.

Hiba	Ok és hibaelhárítás
A gép nem szivattyúzza le a mosóvizet.	<p>A mosóvízszivattyú eldugult.</p> <ul style="list-style-type: none"> ▶ → "A mosóvízszivattyú tisztítása", Oldal 41 <hr/> <p>☐ be van kapcsolva.</p> <ul style="list-style-type: none"> ▶ Folytassa a programot a  Spin vagy  Drain kiválasztásával és a II ▷ megnyomásával. → "Program folytatása öblítés stop után", Oldal 35
	<p>A vízvezető tömlőt túl magasan csatlakoztatták.</p> <ul style="list-style-type: none"> ▶ A vízvezető tömlőt maximum 1 méter magasan szerelje fel.
	<p>A szivattyúfedél nincs megfelelően összeállítva.</p> <ul style="list-style-type: none"> ▶ Állítsa össze megfelelően a szivattyúfedelet.
	<p>Túl sok mosószert adagolt.</p> <ul style="list-style-type: none"> ▶ Azonnali intézkedés: Egy evőkanál öblítőszert keverjen össze 0,5 l vízzel, és öntse az oldatot a bal oldali kamrába (outdoor, sportruházat és pehelytollas textíliák esetében ne!). ▶ Az azonos mennyiségű ruhával végzett következő mosásnál csökkentse a mosószert mennyiségét.
	<p>A vízleeresztő cső nem engedélyezett módon került meghosszabbításra.</p> <ul style="list-style-type: none"> ▶ Távolítsa el a nem engedélyezett hosszabbítást a vízleeresztő csőről. → "A készülék csatlakoztatása", Oldal 14
	<p>A szivattyú fedele nincs teljesen becsavarva.</p> <ul style="list-style-type: none"> ▶ Bizonyosodjon meg arról, hogy a szivattyú fedele ütközésig be van csavarva a készülékbe. A szivattyúfedél fogantyújának függőlegesen kell állnia.
Nem folyik be víz. A gép nem öblíti be a mosószert.	<p>Nem nyomta meg a II ▷ gombot.</p> <ul style="list-style-type: none"> ▶ Nyomja meg a következőt: II ▷.
	<p>A vízbevezetésnél lévő szűrő eldugult.</p> <ul style="list-style-type: none"> ▶ Tisztítsa meg a vízbevezetésnél lévő szűrőt.
	<p>Zárva van a vízcsap.</p> <ul style="list-style-type: none"> ▶ Nyissa ki a vízcsapot.
	<p>A vízbevezető tömlő megtört vagy beszorult.</p> <ul style="list-style-type: none"> ▶ Ellenőrizze, hogy a vízbevezető tömlő nem tört-e meg vagy nem szorult-e be.

Hiba	Ok és hibaelhárítás
Többszöri rövid centrifugálás.	<p>A kiegyensúlyozatlanságot ellenőrző rendszer kiegyensúlyozatlanságot egyenlít ki a ruhanemű többszöri elosztásával.</p> <ul style="list-style-type: none"> ▶ Nem hiba - nincs tennivaló. <p>Megjegyzés: Betöltéskor lehetőleg kicsi és nagy ruhadarabokat is helyezzen a dobba. A különböző méretű ruhadarabok elosztása jobb centrifugálást eredményez.</p>
A programidő megváltozik a mosási folyamat alatt.	<p>A program lefolyását elektronikusan optimalizálja a készülék. Ilyenkor megváltozhat a programidő.</p> <ul style="list-style-type: none"> ▶ Nem hiba - nincs tennivaló.
	<p>A kiegyensúlyozatlanságot ellenőrző rendszer kiegyensúlyozatlanságot egyenlít ki a ruhanemű többszöri elosztásával.</p> <ul style="list-style-type: none"> ▶ Nem hiba - nincs tennivaló. <p>Megjegyzés: Betöltéskor lehetőleg kicsi és nagy ruhadarabokat is helyezzen a dobba. A különböző méretű ruhadarabok elosztása jobb centrifugálást eredményez.</p>
	<p>A habképződést ellenőrző rendszer nagy habképződés esetén bekapcsol még egy öblítést.</p> <ul style="list-style-type: none"> ▶ Nem hiba - nincs tennivaló.
Nem látható víz a dobban.	<p>A víz a látható tartomány alatt van.</p> <ul style="list-style-type: none"> ▶ Nem hiba - nincs tennivaló. ▶ Működés közben ne töltsön be további vizet a készülékbe.
A dob ránt a program indítása után.	<p>Az ok egy belső motorteszt.</p> <ul style="list-style-type: none"> ▶ Nem hiba - nincs tennivaló.
Vízmaradvány található az öblítő kamrában.	<p>Az öblítő kamrában lévő betét eltömődött.</p> <ul style="list-style-type: none"> ▶ → "A mosószertartó fiók tisztítása", Oldal 40
A készülék rezeg és mozog centrifugálás közben.	<p>A készülék nincs megfelelően beállítva.</p> <ul style="list-style-type: none"> ▶ → "A készülék beállítása", Oldal 15 <p>A készülék lábai nincsenek rögzítve.</p> <ul style="list-style-type: none"> ▶ Rögzítse a készülék lábait. → "A készülék beállítása", Oldal 15
	<p>Nem távolította el a szállítási biztosítókat.</p> <ul style="list-style-type: none"> ▶ → "Szállítási biztosítók eltávolítása", Oldal 13.

Hiba	Ok és hibaelhárítás
A dob forog, nem folyik be víz.	<p>A töltetfelismerés aktív.</p> <ul style="list-style-type: none"> ▶ Nem hiba, nincs tennivaló. <p>Megjegyzés: A töltetfelismerés akár 2 percig is eltarthat.</p>
Erős habképződés.	<p>Túl sok mosószert adagolt.</p> <ul style="list-style-type: none"> ▶ Azonnali intézkedés: Egy evőkanál öblítőszert keverjen össze 0,5 l vízzel, és öntse az oldatot a bal oldali kamrába (outdoor, sportruházat és pehelytollas textíliák esetében ne!). ▶ Az azonos mennyiségű ruhával végzett következő mosásnál csökkentse a mosószert mennyiségét.
Magas centrifuga-fordulatszám elérése sikertelen.	<p>Túl alacsony centrifuga-fordulatszámot állított be.</p> <ul style="list-style-type: none"> ▶ A következő mosásnál állítson be magasabb centrifuga-fordulatszámot. <p>Az egyensúlyellenőrző rendszer az egyensúlytalanságot a fordulatszám csökkentésével ellensúlyozza.</p> <ul style="list-style-type: none"> ▶ Ossa el újra a ruhaneműt a dobban. <p>Megjegyzés: Lehetőleg kicsi és nagy ruhadarabokat is helyezzen a dobba. A különböző méretű ruhadarabok elosztása jobb centrifugálást eredményez.</p> <ul style="list-style-type: none"> ▶ Indítsa el az  Spin programot.
A centrifuga-program nem indul el.	<p>A lefolyócső vagy a vízelvezető tömlő eldugult.</p> <ul style="list-style-type: none"> ▶ Tisztítsa meg a lefolyócsövet és a vízelvezető tömlőt. <p>A lefolyócső vagy a vízleeresztő cső meg van törve vagy becsípődött.</p> <ul style="list-style-type: none"> ▶ Ellenőrizze, hogy a lefolyócső és a vízbevezető tömlő nem tört-e meg vagy nem szorult-e be. <p>A kiegyensúlyozatlanságot ellenőrző rendszer az egyenlőtlen ruhaelosztás miatt leállította a centrifugálást.</p> <ul style="list-style-type: none"> ▶ Ossa el újra a ruhaneműt a dobban. <p>Megjegyzés: Lehetőleg kicsi és nagy ruhadarabokat is helyezzen a dobba. A különböző méretű ruhadarabok elosztása jobb centrifugálást eredményez.</p> <ul style="list-style-type: none"> ▶ Indítsa el az  Spin programot.
Zúgó, sziszegő hang.	<p>Nyomás alatt víz áramlik be a mosószertartó fiókba.</p> <ul style="list-style-type: none"> ▶ Nem hiba - normális üzemzaj.
Hangos zajok centrifugálás közben.	<p>A készülék nincs megfelelően beállítva.</p> <ul style="list-style-type: none"> ▶ → "A készülék beállítása", Oldal 15

Hiba	Ok és hibaelhárítás
Hangos zajok centrifugálás közben.	<p>A készülék lábai nincsenek rögzítve.</p> <ul style="list-style-type: none"> ▶ Rögzítse a készülék lábait. → "A készülék beállítása", Oldal 15 <p>Nem távolította el a szállítási biztosítókat.</p> <ul style="list-style-type: none"> ▶ → "Szállítási biztosítók eltávolítása", Oldal 13.
Zörgés, csörömpölés a mosóvízszivattyúban.	<p>Idegen test került a mosóvízszivattyúba.</p> <ul style="list-style-type: none"> ▶ → "A mosóvízszivattyú tisztítása", Oldal 41
Szörcsögő, ritmikus szívó hang.	<p>A mosóvízszivattyú aktív, szivattyúzza a mosóvizet.</p> <ul style="list-style-type: none"> ▶ Nem hiba - normális üzemzaj.
Gyűrődések.	<p>A centrifuga-fordulatszám túl magas.</p> <ul style="list-style-type: none"> ▶ A következő mosásnál állítson be alacsonyabb centrifuga-fordulatszámot. <p>A betöltött mennyiség túl nagy.</p> <ul style="list-style-type: none"> ▶ A következő mosásnál csökkentse a betöltött mennyiséget. <p>Nem a textiltípusnak megfelelő program van beállítva.</p> <ul style="list-style-type: none"> ▶ Válasszon a textiltípusnak megfelelő programot.
A mosószer vagy öblítőszer lecsöpög a tömítógallérról, és összegyűlik az ajtóban vagy a tömítógallér redőjében.	<p>Túl sok mosószer/öblítő van a mosószertartó fiókban.</p> <ul style="list-style-type: none"> ▶ A folyékony mosószer és öblítő adagolásakor figyelje a jelölést a mosószertartó fiókban és ne töltön a fölé.
A centrifugálás eredménye nem kielégítő. A ruhanemű túl nyirkos / túl nedves.	<p>Túl alacsony centrifuga-fordulatszámot állított be.</p> <ul style="list-style-type: none"> ▶ A következő mosásnál állítson be magasabb centrifuga-fordulatszámot. ▶ Indítsa el az  Spin programot. <p>A lefolyócső vagy a vízelvezető tömlő eldugult.</p> <ul style="list-style-type: none"> ▶ Tisztítsa meg a lefolyócsövet és a vízelvezető tömlőt. <p>A lefolyócső vagy a vízleeresztő cső meg van törve vagy becsípődött.</p> <ul style="list-style-type: none"> ▶ Ellenőrizze, hogy a lefolyócső és a vízbevezető tömlő nem tört-e meg vagy nem szorult-e be. <p>A kiegyensúlyozatlanságot ellenőrző rendszer az egyenlőtlen ruhaelosztás miatt leállította a centrifugálást.</p> <ul style="list-style-type: none"> ▶ Ossa el újra a ruhaneműt a dobban.

Hiba	Ok és hibaelhárítás
A centrifugálás eredménye nem kielégítő. A ruhanemű túl nyirkos / túl nedves.	<p>Megjegyzés: Lehetőleg kicsi és nagy ruhadarabokat is helyezzen a dobba. A különböző méretű ruhadarabok elosztása jobb centrifugálást eredményez.</p> <ul style="list-style-type: none"> ▶ Indítsa el az  Spin programot. <p>Az egyensúlyellenőrző rendszer az egyensúlytalanságot a fordulatszám csökkentésével ellensúlyozza.</p> <ul style="list-style-type: none"> ▶ Ossa el újra a ruhaneműt a dobban. <p>Megjegyzés: Lehetőleg kicsi és nagy ruhadarabokat is helyezzen a dobba. A különböző méretű ruhadarabok elosztása jobb centrifugálást eredményez.</p> <ul style="list-style-type: none"> ▶ Indítsa el az  Spin programot.
Mosószermaradványok a nedves ruhaneműn.	<p>A mosószerek vízben nem oldódó anyagokat tartalmazhatnak, amelyek lerakódnak a ruhaneműn.</p> <ul style="list-style-type: none"> ▶ Indítsa el az  Rinse programot.
Mosószermaradványok a száraz ruhaneműn.	<p>A mosószerek vízben nem oldódó anyagokat tartalmazhatnak, amelyek lerakódnak a ruhaneműn.</p> <ul style="list-style-type: none"> ▶ A mosás és szárítás után kefélje ki a ruhaneműt.
Home Connect nem működik megfelelően.	<p>Különböző okok lehetségesek.</p> <ul style="list-style-type: none"> ▶ Keresse fel a www.home-connect.com webhelyet.
Nincs kapcsolat az otthoni hálózattal.	<p>A Wi-Fi ki van kapcsolva.</p> <ul style="list-style-type: none"> ▶ A Wi-Fi bekapcsolása a készüléken. → "A Wi-Fi bekapcsolása a készüléken", Oldal 37. <p>A Wi-Fi be van kapcsolva, de nem sikerült csatlakozni az otthoni hálózathoz.</p> <ol style="list-style-type: none"> 1. Bizonyosodjon meg arról, hogy az otthoni hálózat elérhető. 2. Csatlakoztassa újra a készüléket az otthoni hálózathoz. → "Home Connect beüzemelése", Oldal 37
A vízbevezető tömlőnél kifolyik a víz.	<p>A vízbevezető tömlő nincs megfelelően csatlakoztatva/rögzítve.</p> <ol style="list-style-type: none"> 1. Csatlakoztassa megfelelően a vízbevezető tömlőt. → "A vízbevezető tömlő csatlakoztatása", Oldal 14 2. Húzza meg a csavarozást.
A vízbevezető tömlőnél kifolyik a víz.	<p>A vízbevezető tömlő sérült.</p> <ul style="list-style-type: none"> ▶ Cserélje ki a sérült vízbevezető tömlőt. <p>A vízbevezető tömlő nincs megfelelően csatlakoztatva.</p> <ul style="list-style-type: none"> ▶ Csatlakoztassa megfelelően a vízbevezető tömlőt. → "A vízbevezetés csatlakoztatási módjai", Oldal 15

Hiba	Ok és hibaelhárítás
A készülékben szagok képződnek.	A nedvesség és a mosószermaradványok kedveznek a baktériumok elszaporodásának. <ul style="list-style-type: none">▶ → "Dobtisztítás", Oldal 40▶ Ha nem használja a készüléket, hagyja nyitva az ajtót és a mosószertartó fiókot, hogy a maradék víz kiszáradhasson.
A textílián a(z)  Iron Assist programot vége után nedves foltok keletkeztek.	A dobon vagy az ajtón lévő nedvességcseppek benedvesítették a textíliákat. A cseppek vagy lecsapódott gőzből vagy az előző mosási program után visszamaradó nedvességből származnak. <ul style="list-style-type: none">▶ Vasalja ki a textíliákat vagy akassza fel, hogy megszáradjanak.
Öblítőszer van a mosószertartó fiókban.	A kívánt program nem támogatja az öblítőszerhasználatot. <ul style="list-style-type: none">▶ Ellenőrizze mosás előtt, hogy a kívánt program támogatja-e az öblítőszerhasználatot. → "Programok", Oldal 27
Víz távozik az ajtó alatt.	Az ajtó vagy a karima szennyeződése okoz tömítetlenséget. <ul style="list-style-type: none">▶ Tisztítsa meg az ajtót és a karimát.

19.1 Vészkioldó

Ajtóreteszelés oldása

Követelmény: A mosóvízszivattyú üres. → *Oldal 41*

- FIGYELEM!** A kifolyó víz anyagi károkat okozhat.
- ▶ Ne nyissa ki az ajtót, amíg vizet lát az üvegen.

A vészkioldót egy szerszámmal húzza lefelé, és engedje el.

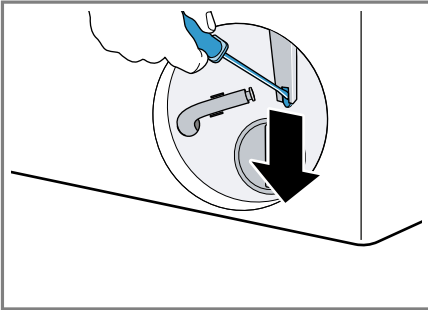

- ✓ Az ajtózár kioldott.
2. Helyezze be és pattintsa be a szervizfedelelet.
 3. Csukja be a szervizfedelelet.

20 Szállítás, tárolás és ártalmatlanítás

20.1 Készülék leszerelése

1. Zárja el a vízcsapot.
2. Ürítse ki a vízbevezető tömlőt.
3. Kapcsolja a készüléket készenléti üzemmódba (Standby).
→ *"Készülék készenléti (Standby) üzemmódba helyezése", Oldal 35*
4. Húzza ki a készülék hálózati csatlakozódugóját.
5. Engedje le a mosóvizet.
→ *"A mosóvízszivattyú tisztítása", Oldal 41*

6. Szerelje le a tömlőket.

20.2 Szállítási biztosítók behelyezése

A szállítási károk elkerülése érdekében gondoskodjon a készülék biztonságos szállításáról a szállítási biztosítókkal.

1. Csavarhúzó segítségével távolítsa el a 4 védőkupakot.

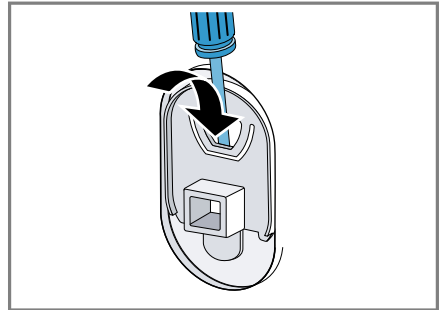

Őrizze meg a védőkupakokat.

2. Helyezze be mind a négy szállítási biztosítót.
→ *"Szállítási biztosítók eltávolítása", Oldal 13*

20.3 A készülék ismételt üzembe helyezése

- ▶ További információkat a következő fejezetben talál:
→ *"Elhelyezés és csatlakoztatás", Oldal 12 és*
→ *"Üres mosás indítása", Oldal 20.*

20.4 A régi készülék ártalmatlanítása

A környezetkímélő ártalmatlanításnak köszönhetően az értékes nyersanyagok újra felhasználhatók.

FIGYELMEZTETÉS

Egészségkárosodás veszélye!

A gyermekek bezárhatják magukat a készülékbe és életveszélybe kerülhetnek.

- ▶ A készüléket ne állítsa ajtó mögé, mert az blokkolja vagy megakadályozza a készülék ajtajának kinyitását.
- ▶ A kiszolgált készülék hálózati csatlakozóvezetékeinek hálózati dugóját húzza ki, majd vágja át a hálózati csatlakozóvezeteket, és oly mértékben tegye tönkre a készülék ajtajának zárját, hogy az ajtót többé ne lehessen becsukni.

1. Húzza ki a hálózati csatlakozóvezeték dugóját.
2. Vágja el a hálózati csatlakozóvezeteket.
3. Környezetkímélő módon ártalmatlanítsa a készüléket.

Az aktuális ártalmatlanítási lehetőségekről a szakterekedőnél, ill. a települési közigazgatásnál vagy önkormányzatnál tájékozódhat.



Ez a készülék az elhasznált villamosági és elektronikai készülékekről szóló 2012/19/EU irányelvnek megfelelő jelölést kapott.

Ez az irányelv a már nem használt készülékek visszavételének és hasznosításának EU-szerte érvényes kereteit határozza meg.

21 Vevőszolgálat

A megfelelő környezetbarát tervezésről szóló rendelet szerint a működés szempontjából releváns eredeti pótkatrészeket készülékének az Európai Gazdasági Térségben való forgalomba hozatalától számítva legalább 10 évig beszerezheti vevőszolgálatunknál.

Megjegyzés: A vevőszolgálat tevékenysége a gyártói garanciális feltételek keretében ingyenes.

Az Ön országában érvényes garanciaidőről és garanciális feltételekről vevőszolgálatunktól, kereskedőjétől vagy weboldalunkról szerezhet részletes információkat.

Ha a vevőszolgálatához fordul, tartsa kéznél készüléke termékszámát (E-Nr.), gyártási számát (FD) és sorszámát (Z-Nr.).

A vevőszolgálat elérhetőségét megtalálja a vevőszolgálatok mellékelt jegyzékében vagy a weboldalunkon.

21.1 Termékszám (E-Nr.), gyártási szám (FD) és sorszám (Z-Nr.)

A termékszámot (E-Nr.), a gyártási számot (FD) és a sorszámot (Z-Nr.) a készülék típusábláján találja.

A típusábla modelltől függően a következő helyen található:

- az ajtó belső oldalán.
- a szervizfedél belső oldalán.
- a készülék hátoldalán.

Készüléke adatait és a vevőszolgálat telefonszámát gyorsan megtalálja, ha feljegyzi magának az adatokat.

21.2 AQUA-STOP garancia









Az eladóval szemben vállalt, az adásvételi szerződésből fakadó garanciális igények kiegészítésekként és

gyártói garanciánk kiegészítéseként az alábbi feltételekkel teljesítjük a kártérítést.

- Ha Aqua-Stop rendszerünk hibája miatt vízkár keletkezett, akkor megtérítjük a magánfelhasználók kárát. A vízellátás biztonságának garantálása érdekében a készüléket be kell kötni a villamos hálózatba.
- A felelősségi garancia a készülék teljes élettartama alatt fennáll.
- A garanciaigény feltétele, hogy az Aqua-Stop funkcióval rendelkező készüléket útmutatóknak megfelelően szakszerűen állítsák fel és csatlakoztassák; ez vonatkozik a szakszerűen felszerelt Aqua-Stop meghosszabbításra (eredeti tartozék) is. Garanciánk nem terjed ki a vízcsapon lévő Aqua-Stop csatlakozó előtti hibás vezetésekre vagy szerelvényekre.
- Az Aqua-Stop funkcióval rendelkező készülékeket alapvetően nem kell üzem közben felügyelnie, ill. utána a vízcsap elzárásával biztosítani. A vízcsapot csak akkor kell elzárni, ha hosszabb időn át, pl. többhetes szabadság alatt, nem tartózkodik a lakásában.

22 Fogyasztási értékek

A következő információk megadása az EU környezettudatos tervezést szabályozó rendelete alapján történik. Más programok, mint az **Eco 40-60** által megadott értékek csak referenciaértékek, meghatározásuk az érvényes EN60456 szabvány szerint történik.

Program	Betölthető ruhamennyiség (kg)	Programidő (h:min) ¹	Energiafogyasztás (kWh/ciklus) ¹	Vízfogyasztás (l/ciklus) ¹	Maximális hőmérséklet (°C) 5 min ¹	Centrifugafordulatszám (ford./perc) ¹	Maradéknedvesség (%) ¹
Eco 40-60 ²	9,0	3:48	0,718	69,0	35	1257	53,00
Eco 40-60 ²	4,5	2:50	0,316	47,0	26	1400	53,00
Eco 40-60 ²	2,5	2:40	0,173	37,0	23	1400	53,00
Cottons  20 °C	9,0	3:21	0,450	93,0	24	1400	50,00
Cottons  40 °C	9,0	3:25	1,120	93,0	42	1400	50,00
Cottons  60 °C	9,0	3:25	1,950	93,0	64	1400	50,00
Cottons  40 °C +  Prewash	9,0	3:55	1,200	101,0	42	1400	50,00
Easy-Care  40 °C	4,0	2:30	0,750	58,0	44	1200	35,00
Quick Mix  40 °C	4,0	1:05	0,660	43,0	42	1400	50,00
 Wool  30 °C	2,0	0:41	0,210	41,0	23	800	30,00

¹ A tényleges értékek eltérhetnek a megadott értékektől a következők függvényében: víznyomás, vízkeménység, belépő víz hőmérséklete, környezeti hőmérséklet, ruha fajtája, mennyisége és szennyezettsége, használt tisztítószer, áramellátás ingadozása, valamint a választott kiegészítő funkciók.

² Vizsgálati program hideg vízzel (15 °C-on) az EU környezettudatos tervezésre vonatkozó rendelete és az EU termékcímkézésre vonatkozó rendelete szerint.

23 Műszaki adatok

Készülék magassága	84,5 cm
Készülék szélessége	59,8 cm
Készülék mélysége	59,0 cm
Készülék mélység zárt ajtóval	64,8 cm
Készülék mélység nyitott ajtóval	109,0 cm
Súly	82,6 kg
Maximális betöltési mennyiség	9,0 kg
Hálózati feszültség	220-240 V, 50-60 Hz
⇌ Minimális szerelési biztosíték	10 A
Névleges teljesítmény	2300 W
Teljesítményfelvétellel	<ul style="list-style-type: none"> ■ Készenléti üzemmód (Standby): 0,50 W ■ Bekapcsolt állapot: 0,50 W ■ Az az időtartam, amíg a hálózatvezérelt készenléti üzemmód beáll (Wi-Fi): 5 perc ■ Hálózatvezérelt készenléti üzemmód (Wi-Fi): 2,00 W

Víznyomás	<ul style="list-style-type: none"> ■ Legalább: 100 kPa (1 bar) ■ Legfeljebb: 1000 kPa (10 bar)
Vízbevezető tömlő hossza	150 cm
Vízvezető tömlő hossza	150 cm
Hálózati csatlakozóvezeték hossza	160 cm

Ez a termék F energiahatékonysági osztályú fényforrásokat tartalmaz. A fényforrások cserealkatrészként állnak rendelkezésre, és csak megfelelően képzett szakember cserélheti ki őket.

A modellre vonatkozó további információk az interneten a <https://eprel.ec.europa.eu/> címen található. Ez az internet cím az Európai Unió hivatalos termékadatbankjára, az EPREL-re mutat. Kérjük, ott kövesse a modellkereséshez megjelenő utasításokat. A modell azonosítója az adattáblán található termékszám (E-Nr.) perjel előtti része. Másik megoldásként a modellazonosítót megtalálja az EU-energiacímke első sorában is.

23.1 Információk a szabad és a nyílt forráskódú szoftverekről

Ez a termék olyan szoftverelemeket tartalmaz, amelyeket a szerzői jogok tulajdonosai szabad vagy nyílt forráskódú szoftverként engedélyeztek. A megfelelő licencinformációkat a háztartási készülék tárolja. A megfelelő licencinformációkhoz a Home Con-

¹ Csak az Európai Gazdasági Térség országai számára érvényes

nect alkalmazáson keresztül is hozzáférhet: „Profil -> Jogi információk -> Licencinformációk”.¹ A licencinformációk a márkatermék weboldaláról letölthetők. (Kérjük, keresse meg a termékek weboldalán készülékmodelljét és további dokumentumokat.) Alternatív megoldásként a megfelelő információkért használja az ossrequest@bshg.com vagy a BSH Hausgeräte GmbH, Carl-Wery-Str. 34, D-81739 München címet.

A forráskód kérésre rendelkezésre áll.

Kérjük, kérését küldje az ossrequest@bshg.com vagy a BSH Hausgeräte GmbH, Carl-Wery-Str. 34, D-81739 München címre.

Tárgy: „OSSREQUEST“

Kérése feldolgozásának költségeit Önnek kell viselnie. Ez az ajánlat a vásárlás napjától számított három évig, ill. legalább arra az időszakra érvényes, amelyben támogatást és pótalkatrészeket kínálunk az adott készülékhez.

2,4 GHz-es sáv (2400–2483,5 MHz):
max. 100 mW

5 GHz-es sáv (5150–5350 MHz +
5470–5725 MHz): max. 150 mW

24 Megfelelőségi nyilatkozat

A BSH Hausgeräte GmbH ezennel kijelenti, hogy a Home Connect funkcióval ellátott készülék a(z) 2014/53/EU irányelvben foglalt alapvető követelményeknek és további vonatkozó rendelkezéseknek megfelel.

A részletes RED megfelelőségi nyilatkozatot megtalálja az interneten a www.bosch-home.com webhelyen, készüléke termékoldalán a kiegészítő dokumentumok között.



¹ A készülék kivitelétől függően

	BE	BG	CZ	DK	DE	EE	IE	EL	ES
	FR	HR	IT	CY	LI	LV	LT	LU	HU
	MT	NL	AT	PL	PT	RO	SI	SK	FI
	SE	NO	CH	TR	IS	UK (NI)			

5 GHz-es WLAN (Wi-Fi): Csak beltéri használatra.

AL	BA	MD	ME	MK	RS	UK	UA
----	----	----	----	----	----	----	----

5 GHz-es WLAN (Wi-Fi): Csak beltéri használatra.



Thank you for buying a Bosch Home Appliance!

Register your new device on MyBosch now and profit directly from:

- **Expert tips & tricks for your appliance**
- **Warranty extension options**
- **Discounts for accessories & spare-parts**
- **Digital manual and all appliance data at hand**
- **Easy access to Bosch Home Appliances Service**

Free and easy registration – also on mobile phones:

www.bosch-home.com/welcome



Looking for help? You'll find it here.

Expert advice for your Bosch home appliances, help with problems or a repair from Bosch experts.

Find out everything about the many ways Bosch can support you:

www.bosch-home.com/service

Contact data of all countries are listed in the attached service directory.

BSH Hausgeräte GmbH

Carl-Wery-Straße 34

81739 München, GERMANY

www.bosch-home.com

A Bosch Company



9001809943 (030303)

hu